





DESARROLLO CONTINUO,
CALIDAD Y PROFESIONALIDAD.

LA BASE DE NUESTROS CIMIENTOS

Con más de 60 años de experiencia en el sector de las herramientas electroportátiles, hemos aprendido que, para continuar dando las mejores soluciones a profesionales de nuestro sector, necesitamos un crecimiento continuo y paralelo a los avances tecnológicos.

De tal manera que, tanto dirección como nuestros ingenieros especializados, red de técnicos, comerciales y resto del equipo; trabajamos al unísono para cubrir las necesidades y exigencias del mercado, y mantenernos al máximo nivel de competencia nacional e internacional.

Además, al guiarnos en base a tres pilares fundamentales, conseguimos cumplir las expectativas de nuestros clientes; fabricando herramientas de calidad, con altos valores de eficiencia, que aseguran la mejor experiencia y resultados.

Por eso, la base de nuestros cimientos es:

- **Desarrollo e innovación continua** para ofrecer calidad y tecnología.
- **Implicación y profesionalidad** para dar las mejores soluciones y atención.
- **Control constante de la fabricación y ensamblaje** para garantizar el mejor servicio.



FABRICAMOS HERRAMIENTAS
PARA PROFESIONALES

TENEMOS UNA GESTIÓN DE CALIDAD ÓPTIMA

Si hay algo de lo que estamos orgullosos es de nuestra dedicación y compromiso por fabricar herramientas para profesionales del sector industrial que cubren todas sus necesidades.

Y todo es gracias a:

La colaboración de los departamentos de I&D, producción y ensamblaje. Con ellos garantizamos que cada proceso de fabricación alcanza los objetivos deseados.

Nuestros ingenieros especializados. Porque son los encargados de mejorar, actualizar el producto y, por ende, poner a prueba y verificar que, cada componente, equipo y prototipos cumplen los estándares más elevados de calidad.

Y el equipo de packaging. Con el que aseguramos siempre la fiabilidad del embalaje del producto, para que llegue en perfectas condiciones a las manos de nuestros clientes.

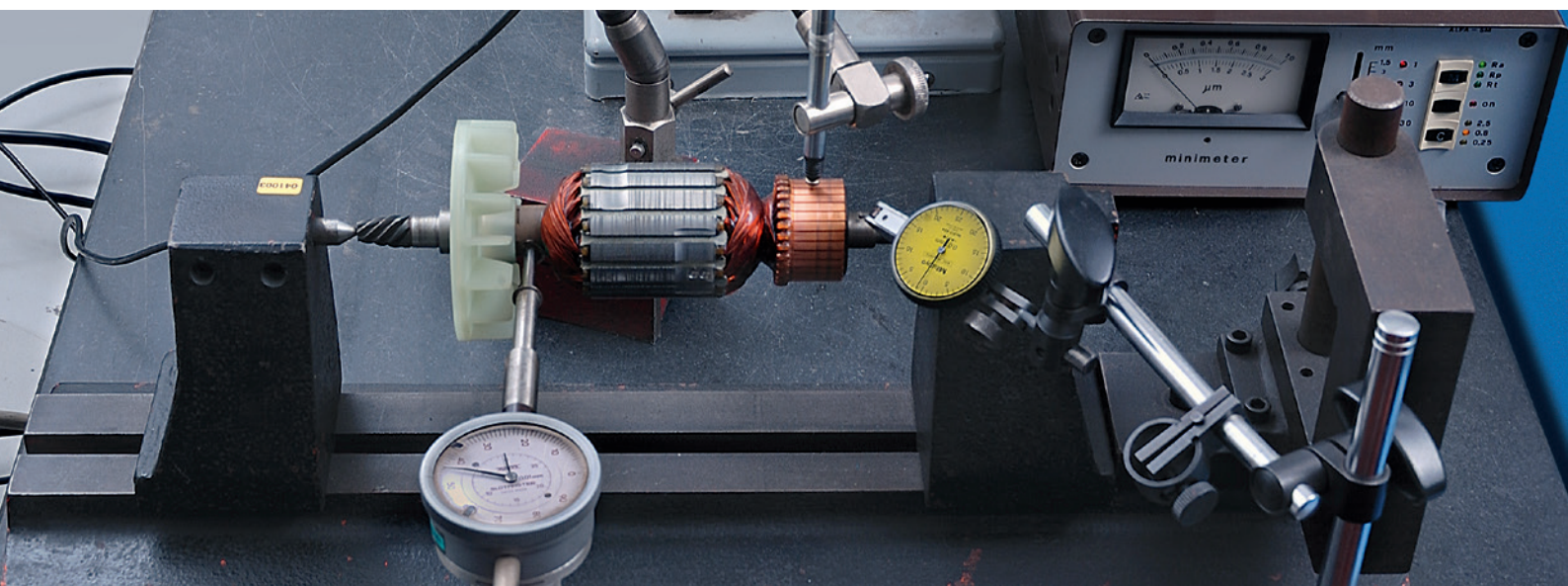

**NUESTROS CLIENTES ESTÁN
SATISFECHOS**

BRINDAMOS LA MEJOR ATENCIÓN Y SERVICIO POST-VENTA

Al estar cerca de nuestros clientes, garantizamos el mejor servicio en cualquiera de los 70 países donde tenemos presencia.

A través de nuestro teléfono, página web o email, facilitamos que puedan ponerse en contacto con nuestra red de servicios técnicos y atención al cliente, para que nos comuniquen cualquier propuesta que tengan.

Una vez recogidas, las reportamos al departamento de I+D, el cual, analiza y brinda las mejores soluciones en el menor tiempo posible. Y todo gracias al riguroso seguimiento que tenemos de las herramientas, desde la cadena de montaje hasta su destino.

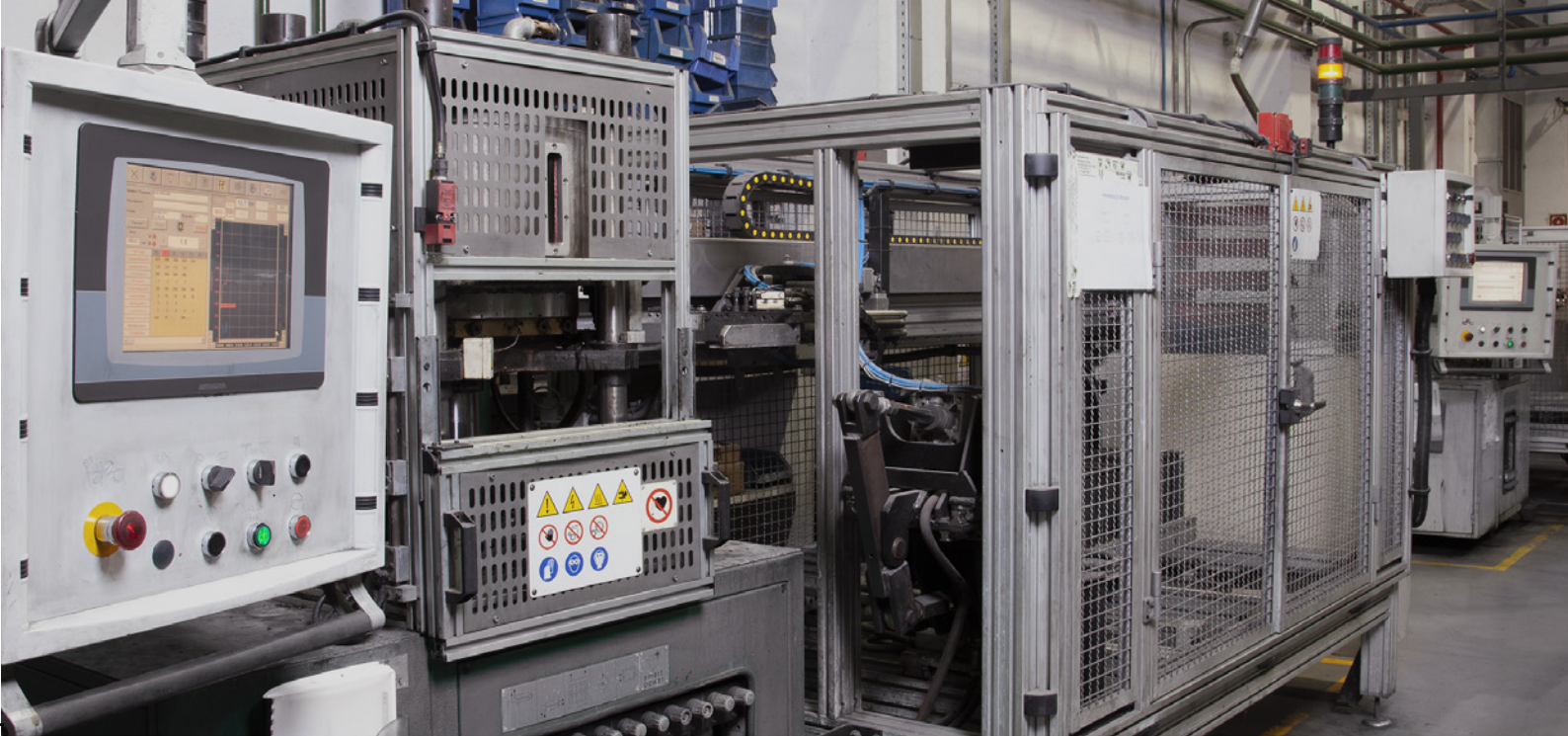

CUBRIMOS TODAS LAS NECESIDADES
DEL SECTOR

OFRECEMOS DIFERENTES ACCESORIOS PARA CADA HERRAMIENTA

Porque siempre queremos ayudar a nuestros clientes y darles todo lo que necesiten.

De ahí que cada departamento analice día a día el mercado y busquen diferentes alternativas para mejorar la efectividad de cada herramienta y, por tanto, la productividad de nuestros clientes.

Por eso, presentamos el nuevo catálogo de accesorios donde ampliamos una gran gama de los mismos para cada una de nuestras herramientas.

Accesorios para martillos, taladros, atornilladores, amoladoras, lijadoras, sierra de sable, caladoras, y muchos más; agrupados en un único formato para que sea más sencillo y rápido de buscar.

Once secciones donde descubrirás sus principales ventajas, aplicaciones, características, precios, maletines de almacenaje y expositores para presentarlos en el punto de venta.

Una completa guía para comparar y elegir el mejor accesorio según la herramienta con la que se vaya a trabajar.

ÍNDICE GENERAL

Accesorios para martillos rotativos y demolidores	7	Accesorios para Carpintería	57
Brocas SDS PLUS (PRO 4)	8	Accesorios fresadoras	58
Brocas SDS MAX	9	Pinza y Tuerca	60
Puntero y Cíncel SDS PLUS / MAX	10	Accesorios cepillos	60
Puntero y Cíncel HEX30	11	Accesorios engalletadoras	60
Coronas perforadoras	11	Accesorios Multiherramienta	61
Accesorios para Taladros	13	Accesorios Multiherramienta (Multi Tool)	62
Construcción Mampostería		Accesorios Multidrill	65
Brocas de hormigón y construcción	15	Set Lijado y Desbaste	66
Brocas de diamante para porcelánico	16	Set Corte	66
Brocas de diamante para vidrio y azulejos	16	Set Corte y desbaste	67
Metal		Set Pulido	67
Brocas de metal HSS-R laminadas	17	Accesorios Aspiradores	68
Brocas de metal HSS-G rectificadas	17	Accesorios Batidores	70
Brocas de metal HSS-Co rectificada con cobalto	18	Accesorios Hidrolimpiadoras	71
Escalonadas	19	Disco Widia para Sierra Circular	73
Avellanadoras	20	Disco Madera	74
Coronas bimetálicas	20	Disco Laminado	75
Maderas		Disco Aluminio y Metal	75
Brocas Espiral	21	Multimateriales / HSS	76
Brocas Pala	21	Disco Diamante Policristalino	76
Brocas Salomonicas (Lewis)	21	Fresas para rozadora	76
Brocas Forstner	22	Discos y Útiles Diamantados	77
Avellanadora	22	A) Amoladora	
Puntas para atornillador	23	Corte con Amoladora - Turbo Porcelánico	
Puntas y llaves de vaso	24	Porcelánico Platinum	80
Portabrocas	25	Porcelánico Profesional	81
Set Automovil	26	Construcción Platinum	82
Accesorios para Amoladora Recta angular y Taladro	27	Construcción Profesional	82
Fresa Rotativa Metálica	28	Construcción Básico	82
Abanico de Láminas	29	Corte con Amoladora - Banda Continua	
Cepillo Alambre Latón	29	Porcelánico Profesional	83
Muela Montada de Corindón	29	Construcción Básico	83
Carter de aspiración para amoladora angular	30	Corte con Amoladora - Segmentado	
Accesorios de Lijado. Abrasivo Flexible	31	Construcción Platinum (Láser)	84-85
Discos de lija 115 / 125 / 150 / 180 / 225	33-34	Construcción Profesional (Láser)	86-88
Discos de Malla	35	Construcción Básico	89
Bandas de lijas para lijadora de banda	36	Plato desbaste y Cortes especiales	90
Lijas Delta y lijas rectangulares	37-38	Vacuum Brazing y electrodepositados	91
Pliegos y Rollos de lijas	39	Corona para porcelánico	92-93
Rodillos abrasivos para Satinadoras	40	B) Mesa Corte y Cortadora Manual	
Tacos y esponjas	41	Porcelánico Platinum	94-95
Accesorios esmeriladora	42	Porcelánico Profesional	94-95
Accesorios pulidora 125 / 150 / 180	43-44	Construcción	95
Hojas de Sierra	45	(C) Máquina Puente y Mesa Corte	97
Sierra de Sable		D) Cortadora de Juntas	98
Madera	46	E) Corte Mural	99
Metal	48	F) Corte Vigüeta	99
Mixto	49	G) Coronas perforadoras	99
Congelados	50	Coronas de perforación (Corte con agua)	
Construcción	51	Discos Abrasivos	100
Sierra de Calar		Discos de Corte y Desbaste	101
Mixto	52	Discos de Láminas	104
Madera	53	Expositores y Almacenaje	106
Metal	55	Expositores y Almacenaje	107
Hojas de Sierra de Cinta para metal	56		



ACCESORIOS PARA

MARTILLOS

Accesorios para Martillos Rotativos y Demoledores

Brocas SDS PLUS (PRO4)



VENTAJAS PRINCIPALES

- **Broca de acero endurecida** de alta calidad con **punta de carburo de tungsteno**.
- **Cabezal con 4 puntas** en forma de "X" para mejorar la resistencia y alargar la vida útil de la broca, y permitir **perforar en hormigón armado** sin que se atasque, como en las brocas convencionales.
- **Punta centradora** para facilitar la perforación y mejorar la precisión.
- Espiral de **doble canal** para una **óptima extracción del polvo**, disminuyendo el desgaste y **aumentando la velocidad** de perforación.
- **Óptima soldadura de la punta** para **aumentar la resistencia** de la broca y aumentar su vida útil, y **disminuir las vibraciones** durante la perforación.

APLICACIONES

Para Mampostería, hormigón y hormigón armado.

Compatible con todos los martillos perforadores con inserción SDS PLUS.



4 Puntas



Ø x Lt x Lu

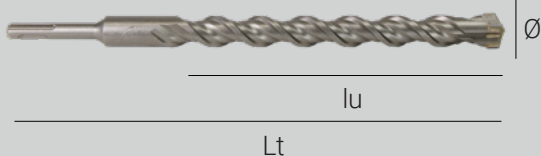

Ø: (Diámetro)

Lt: Largo total.

Lu: Largo útil.

Set 5 Brocas SDS PLUS (PRO 4)



Uds	Ø (mm)	Lt (mm)	Lu (mm)	Cód. artículo	P.V.P
5	5-6-8 10-12	110-160	50-110	11.5935	12.00€

Ø (mm)	Lt (mm)	Lu (mm)	Cód. artículo	P.V.P
5	110	50	11.5703	2.00€
6	110	50	11.5436	2.20€
7	110	50	11.5840	2.50€
8	110	50	11.5437	3.00€
9	110	50	11.5841	3.00€
10	110	50	11.5438	3.50€

Ø (mm)	Lt (mm)	Lu (mm)	Cód. artículo	P.V.P
5	160	100	11.5704	2.50€
6	160	100	11.5439	2.70€
7	160	100	11.5842	2.90€
8	160	100	11.5440	3.00€
9	160	100	11.5843	3.20€
10	160	100	11.5441	3.40€
11	160	100	11.5844	3.50€
12	160	100	11.5442	3.70€
14	160	100	11.5852	4.50€

Ø (mm)	Lt (mm)	Lu (mm)	Cód. artículo	P.V.P
6	210	150	11.5443	3.00€
8	210	150	11.5705	3.20€
10	210	150	11.5706	3.50€
12	210	150	11.5707	4.00€
14	210	150	11.5444	5.50€
16	210	150	11.5445	6.50€

Ø (mm)	Lt (mm)	Lu (mm)	Cód. artículo	P.V.P
8	260	200	11.5895	3.50€
10	260	200	11.5896	4.00€
12	260	200	11.5897	5.00€
14	260	200	11.5898	6.00€
16	260	200	11.5899	7.50€

Ø (mm)	Lt (mm)	Lu (mm)	Cód. artículo	P.V.P
10	310	250	11.5708	5.00€
12	310	250	11.5709	5.50€
14	310	250	11.5710	6.50€
16	310	250	11.5711	8.00€
18	310	250	11.5712	10.00€
20	310	250	11.5713	12.00€
22	310	250	11.5714	16.00€
25	310	250	11.5715	19.00€

Ø (mm)	Lt (mm)	Lu (mm)	Cód. artículo	P.V.P
10	450	400	11.5446	7.00€
12	450	400	11.5447	7.50€
14	450	400	11.5448	10.00€
16	450	400	11.5449	12.00€
18	450	400	11.5450	17.00€
20	450	400	11.5451	19.00€
22	450	400	11.5452	24.00€
25	450	400	11.5453	28.00€

Uds	Ø (mm)	Lt (mm)	Lu (mm)	Cód. artículo	P.V.P
5	5	110	50	11.5739	10.00€
5	6	110	50	11.5740	11.00€
5	5	160	100	11.5741	12.00€
5	6	160	100	11.5742	13.00€
5	8	160	100	11.5743	14.00€
5	10	160	100	11.5744	16.00€

Accesorios para Martillos Rotativos y Demoledores

Brocas SDS MAX (PRO4)



VENTAJAS PRINCIPALES

- Broca de **acero endurecida** de alta calidad con punta de carburo de tungsteno.
- **Cabezal con 4 puntas en forma de "X"** para mejorar la **resistencia** y alargar la vida útil de la broca, y permitir perforar en hormigón armado sin que se atasque, como en las brocas convencionales.
- **Recubrimiento de Níquel** para mejorar la resistencia al desgaste y alargar la vida útil.
- **Punta centradora** para facilitar la perforación y mejorar la precisión.
- Espiral de **doble canal para una óptima extracción del polvo**, disminuyendo el desgaste y aumentando la velocidad de perforación.
- **Óptima soldadura de la punta para aumentar la resistencia** de la broca y **aumentar su vida útil**, y **disminuir las vibraciones** durante la perforación.

APLICACIONES

Para Mampostería, hormigón, hormigón armado y piedra natural.

Compatible con todos los martillos perforadores con inserción SDS MAX.

Ø (mm)	Lt (mm)	Lu (mm)	Cód. artículo	P.V.P
16	260	140	11.5429	16.00€

Ø (mm)	Lt (mm)	Lu (mm)	Cód. artículo	P.V.P
12	340	200	11.5454	21.00€
14	340	200	11.5455	23.00€
16	340	200	11.5456	25.00€
18	340	200	11.5457	28.00€
20	340	200	11.5458	32.00€
22	320	200	11.5900	35.00€
24	320	200	11.5901	39.00€
25	320	200	11.5902	44.00€

Ø (mm)	Lt (mm)	Lu (mm)	Cód. artículo	P.V.P
14	380	260	11.5432	30.00€
18	380	260	11.5433	34.00€
20	380	260	11.5431	37.00€
22	380	260	11.5428	46.00€
26	380	260	11.5430	53.00€
28	380	260	11.5434	67.00€
32	380	260	11.5427	81.00€

Ø (mm)	Lt (mm)	Lu (mm)	Cód. artículo	P.V.P
12	540	400	11.5459	31.00€
14	540	400	11.5460	35.00€
16	540	400	11.5461	39.00€
18	540	400	11.5462	43.00€
20	520	400	11.5463	46.00€
22	520	400	11.5464	52.00€
25	520	400	11.5465	59.00€

Ø (mm)	Lt (mm)	Lu (mm)	Cód. artículo	P.V.P
18	600	450	11.5466	47.00€
20	600	450	11.5467	52.00€
22	600	450	11.5468	58.00€
25	600	450	11.5469	65.00€
28	600	450	11.5470	69.00€
30	600	450	11.5471	73.00€
32	600	450	11.5472	86.00€
35	600	450	11.5473	94.00€
40	600	450	11.5474	112.00€



4 Puntas

Ø x Lt x Lu



Ø: (Diámetro)

Lt: Largo total.

lu: Largo útil.

Accesorios para Martillos Rotativos y Demoledores

Punteros y Cinceles SDS PLUS / SDS MAX

VENTAJAS PRINCIPALES

- Alta calidad de Acero templado, con tratamiento de endurecimiento para reducir el desgaste y aumentar su vida útil.
- Gran Potencia y Mayor Velocidad de demolición.
- Mayor rendimiento al arrancar material, aumenta su vida útil.



APLICACIONES

Para trabajos de reforma o restauración en Mampostería, hormigón, azulejos de pared y pavimento, ladrillo.

Compatible con todos los martillos perforadores con inserción **SDS PLUS**.

Modelo	Ancho	Longitud	Cód. artículo	P.V.P
Puntero Autoafilable	-	280	12.561	7.00€
Cinzel Autoafilable	25	280	12.562	7.00€
Cinzel Autoafilable	20	250	12.623	6.00€
Cinzel Pala	40	250	12.398	9.00€
Rozador	14	250	12.393	10.00€



VENTAJAS PRINCIPALES

- Alta calidad de Acero templado, con tratamiento de endurecimiento para reducir el desgaste y aumentar su vida útil.
- Gran Potencia y Mayor Velocidad de demolición.
- Mayor rendimiento al arrancar material, aumenta su vida útil.

APLICACIONES

Para trabajos de reforma o restauración en Mampostería, hormigón, azulejos de pared y pavimento, ladrillo.

Compatible con todos los martillos perforadores con inserción **SDS MAX**.

Modelo	Ancho	Longitud	Cód. artículo	P.V.P
Puntero Autoafilable	-	400	12.563	11.00€
Puntero Autoafilable	-	600	12.736	18.00€
Cinzel Autoafilable	25	400	12.564	11.00
Cinzel Autoafilable	25	600	12.388	17.00€
Cinzel Pala	50	400	12.396	16.00€
Cinzel Pala	80	400	12.397	20.00€
Rozador ladrillos	32	300	12.394	18.00€
Rozador aletas	35	380	12.395	25.00€

Adaptador SDS PLUS / SDS MAX



	Pulgada	Ø (mm)	Cód. artículo	P.V.P
Adaptador para portabrocas	1/2"	Ø 13	11.788	6.00€

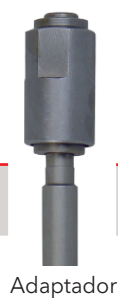

		Cód. artículo	P.V.P
Adaptador	SDS MAX a SDS PLUS	11.4181	25.00€

Accesorios para Martillos Rotativos y Demoledores

Punteros y Cinceles HEX 30



Puntero Autoafilable



Cinzel Pala

Cinzel



Cinzel Autoafilable

VENTAJAS PRINCIPALES

- Alta calidad de Acero templado, con tratamiento de endurecimiento para reducir el desgaste y aumentar su vida útil.
- Gran Potencia y Mayor Velocidad de demolición.
- Mayor rendimiento al arrancar material, aumenta su vida útil.

APLICACIONES

Para trabajos de reforma o restauración en Mampostería, hormigón, azulejos de pared y pavimento, ladrillo.

Compatible con todos los martillos perforadores con inserción **HEX 30**

Material	Ancho	Longitud	Cód. artículo	P.V.P.
Puntero Autoafilable	-	400	12.260	29.00€
Cinzel	26	400	12.340	29.00€
Cinzel Pala	80	400	12.341	48.00€
Cinzel Autoafilable	26	400	12.294	29.00€

Coronas perforadoras



VENTAJAS PRINCIPALES

- Alta calidad de Acero templado, con tratamiento de endurecimiento para reducir el desgaste y aumentar su vida útil. Gran velocidad de perforado.
- **Broca centradora.**
- Dientes de Widia reforzados.

APLICACIONES

Para perforar mampostería, hormigón, ladrillo y algunas piedras naturales.

Compatible con todos los martillos perforadores con inserción **SDS PLUS**.

Corona	Ø (mm)	Cód. artículo	P.V.P.
SDS-PLUS	40	11.5925	24.00€
SDS-PLUS	60	11.5926	29.00€
SDS-PLUS	80	11.5927	39.00€



VENTAJAS PRINCIPALES

- Alta calidad de Acero templado, con tratamiento de endurecimiento para reducir el desgaste y aumentar su vida útil. Gran velocidad de perforado.
- **Broca centradora.**
- Dientes de Widia reforzados.

APLICACIONES

Para perforar mampostería, hormigón, ladrillo y algunas piedras naturales.

Compatible con todos los martillos perforadores con inserción **SDS MAX**.

Corona	Ø (mm)	Cód. artículo	P.V.P.
SDS-MAX	80	11.5928	42.00€
SDS-MAX	100	11.5929	67.00€
SDS-MAX	120	11.5930	82.00€

Ejes para coronas



Eje Corona	Ancho	Longitud	Cód. artículo	P.V.P.
SDS-PLUS	24	200	11.5932	14.00€
SDS-PLUS	24	330	11.5931	20.00€
SDS-MAX	120	400	11.5936	26.00€
Broca centradora	8	110	11.5933	2.00€

Accesorios para Martillos Rotativos y Demoledores

Sets SDS-PLUS



SDS-PLUS	Ø	mm	Cód. artículo	P.V.P.
Set 7 brocas para mampostería	5,6,8	110	11.5757	33.00€
	6,8,10,12	160		



Set 13 brocas SDS-PLUS	Ancho Ø (mm)	Longitud	Cód. artículo	P.V.P.
Brocas	6,8,10,12	160	11.5762	88.00€
Brocas	10,12,14,16	200		
Brocas	10	260		
Cinzel	20	250		
Pala	50	250		
Puntero	-	250		
Acanalador	-	250		

Expositor de brocas SDS-PLUS



Expositor + brocas Cód. 1.1269
P.V.P.: 844.00€

Ø (mm) x L	Uds	Cód. artículo	P.V.P. unitario	P.V.P.
5x110	10	11.5703	2.00€	20.00€
6x110	10	11.5436	2.20€	22.00€
8x110	10	11.5437	3.00€	30.00€
10x110	10	11.5438	3.50€	35.00€
6x160	10	11.5439	2.70€	27.00€
8x160	10	11.5440	3.00€	30.00€
10x160	10	11.5441	3.40€	34.00€
12x160	10	11.5442	3.70€	37.00€
10x210	6	11.5706	3.50€	21.00€
12x210	6	11.5707	4.00€	24.00€
14x210	6	11.5444	5.50€	33.00€
16x210	6	11.5445	6.50€	39.00€
10x310	6	11.5708	5.00€	30.00€
12x310	6	11.5709	5.50€	33.00€
14x310	6	11.5710	6.50€	39.00€
16x310	6	11.5711	8.00€	48.00€
18x310	6	11.5712	10.00€	60.00€
20x310	6	11.5713	12.00€	72.00€
22x310	6	11.5714	16.00€	96.00€
25x310	6	11.5715	19.00€	114.00€

* Consultar oferta especial



ACCESORIOS PARA
TALADROS

ÍNDICE

	Tipo	Pág.
Construcción Mampostería		
Brocas de Widia para hormigón y construcción		15 - 16
Brocas de diamante para porcelánico		
Brocas de carburo tungsteno para vidrio y azulejos		
Metal		
Brocas de metal HSS-R laminadas		17 - 20
Brocas de metal HSS-G rectificadas		
Brocas de metal HSS-Co rectificada con cobalto		
Brocas Escalonadas Rectas HSS		
Brocas Escalonadas en espiral HSS-M2		
Avellanadoras cónicas		
Coronas bimetálicas 8% cobalto		
Maderas		
Brocas de Espiral (3 puntas)		21 - 22
Brocas de Pala		
Brocas Salomonicas (Lewis)		
Forstner		
Avellanadores		
Puntas para atornillador		
Puntas y llaves de vaso		23 - 24
Puntas para atornillador de Impacto		
Portabrocas		
		25
Sets		
		26

Accesorios para Taladros

Brocas para mampostería y hormigón

Set tubo 5 unidades



VENTAJAS PRINCIPALES

- Cabezal con 4 puntas en forma de '+' para mejorar la resistencia y alargar la vida útil.
- Recubrimiento de Niquel para mejorar la resistencia al desgaste.
- Punta de carburo de Tungsteno.

Set	Ø (mm)	L(mm)	Cód. artículo	P.V.P.
1	5	90	11.5769	8.00€
1	6	100		
1	8	110		
1	10	120		
1	12	130		



APLICACIONES

Para perforar materiales cerámicos, mampostería/hormigón, ladrillo, Piedra Natural.

USO

Vástago Cilíndrico para uso con taladro.

Set estuche brocas con punta de carburo de Tungsteno



VENTAJAS PRINCIPALES

- Punta de carburo de tungsteno (widia) autosoldada
- Mayor vida útil
- Mayor resistencia al desgaste
- Vibración reducida
- Mayor eliminación de polvo gracias a su forma helicoidal
- Punta centradora que facilita la precisión, evitando que la broca resbale.

APLICACIONES

Para perforar materiales cerámicos, mampostería/hormigón, ladrillo, Piedra Natural.

USO

Vástago Cilíndrico para uso con taladro.

Uds.	Ø(mm)	L(mm)	Cód. artículo	P.V.P.
1	4	90	12.734	11.00€
1	5	100		
1	6	110		
1	8	120		
1	10	130		

Accesorios para Taladros

Brocas para mampostería

Broca diamantada vacuum brazed para porcelánico



VENTAJAS PRINCIPALES

- **Tecnología VACUUM BRAZING** (soldadura en vacío) que mejora la retención de los granos de diamante, consiguiendo **incrementar considerablemente la vida útil de la broca, aumentando la resistencia al calentamiento y al desgaste por fricción.**
- **Recubrimiento de cera** (parafina vegetal) en el interior de la broca, que actúa como lubricante para refrigerar la broca, disminuyendo la temperatura y **aumentando su vida útil.**
- Brocas diamantadas para **corte en seco**, no es necesaria la lubricación con agua.
- Acabado perfecto en **gres y gres porcelánico.**

Ø.	Inserción	Cód. artículo	P.V.P.
5	HEX	5.1205	15.00€
6	HEX	5.1171	16.00€
8	HEX	5.1172	17.00€
10	HEX	5.1173	18.00€
Set de 3			
6-8-10	HEX	5.1182	45.00€

APLICACIONES

Para perforar materiales cerámicos, gres, gres porcelánico (porcelanato), mármol, granito.

USO

Vástago Hexagonal (1/4") para uso con taladro, **sin la función de percusión**

Antes de realizar la perforación se puede marcar la zona a perforar con cinta de carrocero para evitar el deslizamiento de la broca, pero no es necesario, ya que con las brocas diamantadas debes de comenzar la perforación con la broca inclinada un ángulo de entre 15-35°, y realizar movimientos orbitales. De este modo, la broca no deslizará, y durará más tiempo.

Adecuar las revoluciones al diámetro de la broca con la que se quiere perforar, de este modo se alargará la vida útil de las brocas.

Si se requiere realizar agujeros precisos en pared, disponemos de una ventosa con guía de perforación con varios tamaños, que van desde los 4 mm hasta los 12 mm.

También disponemos de un set que incluye un bote de cera para poder alargar la vida de nuestras brocas, y de un adaptador para taladro, que sirve para poder utilizar con un taladro, las brocas/coronas de M14 que vienen preparadas para usar con amoladora angular.

Centrador de ventosa para uso con TALADRO

CARACTERÍSTICAS

Ventosa guía para facilitar la perforación con taladro sobre multitud de superficies.

Cerámica, Gres, Gres Porcelánico, Vidrio, Mármol, Metal.

Recubrimiento metálico de protección en cada agujero.

Con diámetros de 4-5-6-7-8-10-12mm.

Cód. 5.1191
P.V.P.: 14.00€

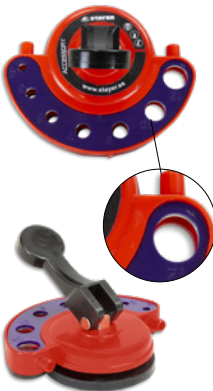

Adaptador + Cera refrigerante

CARACTERÍSTICAS

Adaptador para las coronas de anclaje M14 a HEX, uso con taladro.

Utiliza las coronas diamantadas Vacuum Brazed de amoladora (M14) con un taladro.

Cera refrigerante (parafina vegetal) para brocas de Ø5 - 6 - 8 - 10mm.

Cód. 5.1169
P.V.P.: 10.00€



Set Brocas de lanza para vidrio y azulejos (5Uds)

VENTAJAS PRINCIPALES

- Punta de widia reforzada que permite una mayor eficacia y rapidez durante la perforación.
- Ranura en forma de "U" mayor una mayor eliminación de residuos durante la perforación, de este modo aumenta la rapidez y se evita que la broca pueda atascarse.
- Vástago cilíndrico con 2 lados planos para facilitar la sujeción de la broca.

APLICACIONES

Para perforar **azulejos cerámicos y vidrio.**

USO

Vástago cilíndrico con lados planos para uso con taladro, sin la función de percusión

Ø (mm)	Punta	Cód. artículo	P.V.P.
Set de 5			
3 x 6mm	TCT	12.711	14.00€
1 x 8mm	Widia		
1 x 10mm			



Accesorios para Taladros

Brocas para metal

RECOMENDACIONES Y MEDIDAS DE SEGURIDAD

- Utilizar refrigerantes durante la perforación de metales, para disminuir el calentamiento y aumentar la vida útil de la broca.
- Adecuar las revoluciones del taladro al material que se desee taladrar, cuanto más duro sea el material, menor velocidad debe usarse.
- Utilizar gafas protectoras durante el trabajo, para proteger los ojos de la viruta metálica, utilizar guantes, protectores auditivos y mascarilla de protección.
- Para realizar perforaciones de gran diámetro en metal, es recomendable comenzar perforando primero con una broca de menor diámetro. De este modo mejorará la eficacia de la broca grande, y evitará que esta deslice. El diámetro de la broca pequeña debe ser al menos del mismo tamaño que la mínima distancia entre los bordes de corte de la broca grande.
- Si se desea taladrar una chapa fina metálica, sujetar a ambos lados con piezas de madera, para mejorar el agarre y evitar que la pieza se mueva, y mejorar la calidad de la perforación.

Set 10 - BROCAS HSS-R, según DIN 338, laminadas por rodillo, 118°



VENTAJAS PRINCIPALES

- **Broca helicoidal HSS** de acero de alto rendimiento ultrarrápido, según DIN 338, **laminada por rodillo**, de corte a la derecha, tipo N, vástago cilíndrico
- **Punta afilada con un ángulo de ataque de 118°**, que mejora la perforación en metales más blandos.
- Resistencia a tracción **< 900 N/mm²**.
- Espiral con doble canal para una **óptima expulsión del material sobrante**.
- Elevada elasticidad, que minimiza la posibilidad de rotura de las brocas de menor diámetro.
- **Recubrimiento superficial de óxido negro** que proporciona una mejora en la calidad del corte, y le aporta una mayor resistencia al calor.

APLICACIONES

Idóneo para perforar Hierro Fundido y aceros de dureza hasta 900 N/mm², Metales no ferrosos como el aluminio, cobre, latón, plásticos duros, aleaciones blandas.

USO

Uso con taladro manual, taladro de columna con portabrocas de 10 mm o más.

Ø (mm)	Lt (mm)	Lu (mm)	Cód. artículo	P.V.P.
1	34	12	12.635	17.50€
2	49	24		
3	61	33		
4	75	43		
5	86	52		
6	93	57		
7	109	69		
8	117	75		
9	125	81		
10	133	87		

Set 10 - BROCAS HSS-G, según DIN 338, Rectificadas, 135°



VENTAJAS PRINCIPALES

- **Broca helicoidal HSS** de acero de alto rendimiento ultrarrápido, según DIN 338, Rectificada, de corte a la derecha, tipo N, vástago cilíndrico
- **Punta afilada con un ángulo de ataque de 135°**, que mejora la perforación en metales más duros, aumenta la velocidad de perforación respecto a otras brocas con arista biselada. Afilada en cruz según DIN 1412 C.
- **Punta dividida (Split Point)** para evitar el deslizamiento y mejorar la eficacia de la perforación.
- **Broca fresada** para una precisión óptima.
- Resistencia a tracción **< 1000 N/mm²**.
- Espiral con **doble canal** para una óptima expulsión del material sobrante.
- **Recubrimiento superficial de óxido negro** que proporciona una mejora en la calidad del corte, y le aporta una mayor resistencia al calor.

APLICACIONES

Idóneo para perforar Hierro Fundido y aceros de dureza hasta 1000 N/mm², Metales no ferrosos como el aluminio, cobre, latón, plásticos duros, aleaciones semiduras.

USO

Uso con taladro manual, taladro de columna con portabrocas de 10 mm o más.

Ø (mm)	Lt (mm)	Lu (mm)	Cód. artículo	P.V.P.
1	34	12	12.636	32.20€
2	49	24		
3	61	33		
4	75	43		
5	86	52		
6	93	57		
7	109	69		
8	117	75		
9	125	81		
10	133	87		



Punta dividida
Ángulo de ataque de 135°
Perforación exacta y mucho más rápida.
Evita que la broca resbale sobre el material

Accesorios para Taladros

Brocas para metal

Set 19 - BROCAS HSS-Co, según DIN 338, Rectificadas, con Cobalto, 135°



VENTAJAS PRINCIPALES

- **Broca helicoidal HSS-Co de acero de alto rendimiento** ultrarrápido aleado con **Cobalto al 5%**, según DIN 338, Rectificada, de corte a la derecha, tipo N, vástago cilíndrico
- **Punta afilada con un ángulo de ataque de 135°**, que mejora la perforación en metales más duros, aumenta la velocidad de perforación respecto a otras brocas con arista biselada. Afilada en cruz según DIN 1412 C.
- Punta **dividida (Split Point)** para evitar el deslizamiento y mejorar la eficacia de la perforación.
- **Broca fresada** para una precisión óptima.
- **Resistencia a tracción < 1200 N/mm²**.
- **Espiral con doble canal** para una óptima expulsión del material sobrante.
- **Larga Vida Útil**: La aleación de **Cobalto** mejora notablemente la **resistencia de la broca al calor y desgaste**.

APLICACIONES

Idóneo **para perforar Acero Inoxidable, aceros aleados y no aleados** con una resistencia de hasta 1200 N/mm², fundición gris, acero fundido.

USO

Uso con taladro fijo/ taladro de columna, **no es recomendable taladrar con taladro manual debido a su dureza**.

Ø (mm)	Lt (mm)	Lu (mm)	Cód. artículo	P.V.P.
1	34	12		
1,5	40	18		
2	49	24		
2,5	57	30		
3	61	33		
3,5	70	39		
4	75	43		
4,5	80	47		
5	86	52		
5,5	93	57	12.637	76.40€
6	93	57		
6,5	101	63		
7	109	69		
7,5	69	69		
8	117	75		
8,5	117	75		
9	125	81		
9,5	125	81		
10	133	87		

Brocas con cobalto rectificadas



COBALTO



SPLIT POINT

Punta dividida
Ángulo de ataque de 135°
Perforación exacta y mucho más rápida.
Evita que la broca resbale sobre el material



Uds.	Ø (mm)	Lt (mm)	Lu (mm)	Cód. artículo	P.V.P.
1	1	34	12	12.638	0.90€
1	1,5	40	18	12.639	1.10€
1	2	49	24	12.640	1.20€
1	2,5	57	30	12.641	1.40€
1	3	61	33	12.642	1.60€
1	3,5	70	39	12.643	1.90€
1	4	75	43	12.644	2.10€
1	4,5	80	47	12.645	2.30€
1	5	86	52	12.646	2.60€
1	5,5	93	57	12.647	2.90€
1	6	93	57	12.648	3.90€
1	6,5	101	63	12.649	4.20€
1	7	109	69	12.650	5.30€
1	7,5	109	69	12.651	5.60€
1	8	117	75	12.652	5.80€
1	8,5	117	75	12.653	6.50€
1	9	125	81	12.654	7.50€
1	9,5	125	81	12.655	8.10€
1	10	133	87	12.656	9.30€
1	11	141	93	12.657	12.60€
1	12	149	99	12.658	14.90€
1	13	157	105	12.659	16.50€

Brocas con cobalto rectificadas - HSS M35

Especial para taladro de columna

Brocas HSS M35, aleadas con un **8% de cobalto**, Rectificadas, Punta dividida (Split point), ángulo de ataque de 135°, vástago reducido a 13mm con 3 lados planos para mejor agarre.

Uds.	Ø (mm)	Lt (mm)	Lu (mm)	Cód. artículo	P.V.P.
1	14	160	108	12.847	26.00€
1	15	169	114	12.848	32.00€
1	16	178	120	12.849	38.50€

Accesorios para Taladros

Brocas escalonadas Rectas Hss, Recubrimiento de Titanio

Set 3 - Brocas escalonadas rectas HSS, Recubierto de Titanio.

VENTAJAS PRINCIPALES

- Broca **Escalonada HSS** de acero rápido, **recubiertas de Nitruro de Titanio**.
- **Vástago Cilíndrico con 3 lados** planos para evitar el deslizamiento del portabrocas.
- El **Recubrimiento de nitruro de titanio** **alarga** considerablemente la **vida útil** de la broca, y permite perforar aceros de mayor dureza.
- **Punta afilada que mejora la perforación** en metales más blandos, y sin necesidad de marcar la pieza previamente.
- Doble **Acanaladura para mejorar la velocidad** del corte y hacerlo más suave
- Espiral **con doble canal** para una óptima **expulsión del material sobrante**.
- Es recomendable pretaladrar en aleaciones más duras.

APLICACIONES

Idóneo para perforar Láminas delgadas metálicas, materiales no ferrosos, aceros, cobre, latón, aluminio, PVC, Fibra de Vidrio, madera.

Vástago cilíndrico con 3 lados planos.

USO

Uso con taladro manual, taladro de columna con portabrocas de 10 mm o más.



Incluye estuche					
Ø (mm)	Nº escalones	Vástago	Lt (mm)	Cód. artículo	P.V.P.
4-6-8-10-12 14-16-18-20	9	Mango de 3 flancos	75		
12-13-14-15-16 17-18-19-20	9	Mango de 3 flancos	75	12.671	44.30€
6-8-10-12-14-16- 18-20-22-24- 26-28-30	13	Mango de 3 flancos	95		

Brocas escalonadas en espiral HSS-M2, recubiertas de Titanio.

VENTAJAS PRINCIPALES

- Broca **Escalonada HSS-M2** de acero de alto rendimiento ultrarrápido, **recubiertas de Nitruro de Titanio**.
- **Vástago Cilíndrico con 3 lados** planos para evitar el deslizamiento del portabrocas.
- El **Recubrimiento de nitruro** de titanio **alarga** considerablemente la **vida útil** de la broca, y permite perforar aceros de mayor dureza.
- **Punta afilada que mejora la perforación** en metales más blandos, y sin necesidad de marcar la pieza previamente.
- **Punta rectificada y dividida (Split point)**, **evita el deslizamiento** y acelera la perforación de la broca.
- **Acanaladura en Espiral para expulsar el material** de forma óptima, aumentar la velocidad y disminuir las vibraciones.
- **Espiral con doble canal** para una óptima expulsión del material sobrante.
- Es recomendable pretaladrar en aleaciones más duras.



APLICACIONES

Idóneo para perforar láminas delgadas metálicas, materiales no ferrosos, aceros, cobre, latón, aluminio, PVC, Fibra de Vidrio, madera.

Vástago cilíndrico con 3 lados planos.

USO

Uso con taladro manual, taladro de columna con portabrocas de 10 mm o más.

Incluye estuche					
Uds	Ø (mm)	Nº escalones	Lt (mm)	Cód. artículo	P.V.P.
1	4-6-8-10-12 14-16-18-20	9	75	12.672	29.90€
1	6-8-10-12-14-16- 18-20-22-24-26- 28-30	13	95	12.673	60.10€

Accesorios para Taladros

Avellanadores para metal Set de 6 avellanadores para metal

VENTAJAS PRINCIPALES

- Avellanadores Cónicos DIN 335 forma C. Ángulo de avellanado a 90°. Metal Duro HSS rectificadas.
- Vástago Cilíndrico con 3 lados planos para evitar el deslizamiento del portabrocas.
- Punto de corte con punta dividida (Split point), según Din 1412 C.
- Angulo de corte a 118°, corte a derecha. Permiten un óptimo arranque del material, disminuyendo el ruido, las vibraciones y aumentando la vida útil.
- El set incluye los siguientes diámetros: ((6,3 - 8,3 - 10,4 - 12,4 - 16,5 - 20,5 mm)

Adecuada para metales no ferrosos, acero, termoplásticos y plásticos duros, así como chapas de metal hasta 4 mm de espesor.

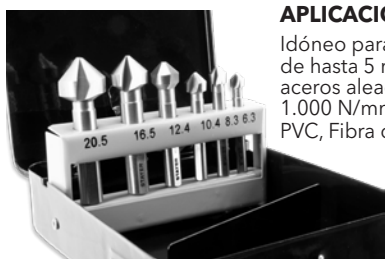

APLICACIONES

Idóneo para perforar Láminas metálicas de hasta 5 mm, materiales no ferrosos, aceros aleados y no aleados de hasta 1.000 N/mm², cobre, latón, aluminio, PVC, Fibra de Vidrio, madera.

USO

Uso con taladro manual, taladro de columna con portabrocas de 10 mm o más.



Ø (mm)	Descripción	Vástago (mm)	Cód. artículo	P.V.P.
6,3	HSS 90°	3	12.674	53.50€
8,3	HSS 90°	4		
10,4	HSS 90°	5		
12,4	HSS 90°	6		
16,5	HSS 90°	8		
20,5	HSS 90°	10		



Coronas Bimetálicas 8% cobalto

Coronas con Broca centradoras para Electricidad, Fontanería



VENTAJAS PRINCIPALES

- Coronas de Sierra Bimetálicas, con un 8% de contenido en Cobalto. Está aleación permite aumentar la resistencia de los dientes para poder perforar materiales más duros, y aumentar su vida útil. De este modo permite perforaciones prolongadas sin que haya un desgaste prematuro de los dientes.
- Configuración de dientes variables entre 4 y 6 TPI (dientes por pulgada), para facilitar la perforación.
- **No incluyen broca centradora ni husillo.**
- Para perforar agujeros de gran tamaño. Diámetros desde 20 hasta 76 mm. Profundidad de corte de 38 mm.

APLICACIONES

Idóneo para perforar Acero Inoxidable, Acero aleado y no aleado, metales fundidos, Madera, Madera Contrachapada, Plásticos, Cartón-Yeso.



Uds	Ø (mm)	Cód. art	P.V.P.
1	20	12.720	9.50€
1	22	12.721	9.80€
1	25	12.722	10.50€
1	32	12.723	11.50€
1	35	12.724	12.50€
1	40	12.725	14.20€
1	51	12.726	15.80€
1	60	12.727	18.40€
1	64	12.728	19.40€
1	76	12.729	26.10€
1	102	12.851	34.50€
1	121	12.852	41.00€
1	152	12.853	51.00€

USO

Uso con taladro manual y taladro de columna, añadiendo los husillos que se venden aparte.



Husillos con muelle y broca centradora HSS M2 de alta calidad para coronas bimetálicas. Inserción hexagonal 3/8" para todo tipo de portabrocas.

Broca centradora de repuesto HSS M2.

Ø (mm)	Cód. art	P.V.P.
6.35 x 75	12.733	4.80€

Para Coronas de Ø (mm)		Cód. artículo	P.V.P.
14 - 30	Husillo para taladro	12.730	10.00€
32 - 210	Husillo para taladro	12.731	20.00€
14 - 30	Husillo para MARTILLO SDS-PLUS	12.854	11.50€
32 - 210	Husillo para MARTILLO SDS-PLUS	12.855	22.50€

Accesorios para Taladros

Brocas para madera

Brocas en espiral

VENTAJAS PRINCIPALES

- Brocas HSS en espiral con 3 puntas.
- Punta centradora y cortador escalonado, para mejorar la precisión y rapidez del corte.
- Doble espiral para mejorar la eliminación de la viruta.

APLICACIONES

Idóneo para perforar todo tipo de Maderas.

USO

Vástago cilíndrico para uso con taladro manual.



Set	Ø (mm)	Lt (mm)	Inserción mm	Cód. art	P.V.P.
5	4-5-6-8-10	75-152	47-102	12.760	5.00€

*Incluye una caja.

Uds	Ø (mm)	Lt (mm)	Inserción mm	Cód. artículo	P.V.P.
1	3	60	32	12.749	0.70€
1	4	75	47	12.750	0.80€
1	5	85	52	12.751	0.90€
1	6	93	58	12.752	1.00€
1	7	109	71	12.753	1.10€
1	8	117	77	12.754	1.30€
1	9	125	83	12.755	1.40€
1	10	133	90	12.756	1.50€
1	11	140	92	12.757	2.10€
1	12	152	102	12.758	2.30€
1	13	152	102	12.759	2.80€

Brocas de Pala

VENTAJAS PRINCIPALES

- Brocas planas de pala de acero al carbono reforzadas, para perforaciones de grandes diámetros en Madera.
- Punta centradora y doble filo de corte, para mejorar la precisión y la rapidez del corte.
- Ranura en el filo para facilitar la eliminación de material y aumentar la velocidad de corte.
- Diámetros desde 14 mm hasta 32 mm.

APLICACIONES

Idóneo para perforar todo tipo de Maderas.

USO

Vástago hexagonal con cambio rápido para uso con taladro manual o taladro de columna.



Set	Ø (mm)	Lt (mm)	Inserción mm	Cód. art	P.V.P.
6	16-18-20-22-25-32	152	6.35	12.748	20.00€

Uds	Ø (mm)	Lt (mm)	Inserción (mm) HEX	Cód. artículo	P.V.P.
1	14	152	6.35	12.737	2.60€
1	16	152	6.35	12.738	2.70€
1	18	152	6.35	12.739	3.00€
1	20	152	6.35	12.740	3.30€
1	22	152	6.35	12.741	3.50€
1	24	152	6.35	12.742	3.80€
1	25	152	6.35	12.743	3.90€
1	26	152	6.35	12.744	4.20€
1	28	152	6.35	12.745	4.40€
1	30	152	6.35	12.746	4.50€
1	32	152	6.35	12.747	4.60€

Brocas Salomónicas (Lewis)

VENTAJAS PRINCIPALES

- Brocas endurecidas de acero al carbono, con forma en espiral y punta centradora.
- Especialmente diseñadas para realizar agujeros pasantes de gran profundidad, de forma rápida y precisa.
- La espiral de la broca, permite una óptima extracción de la viruta, gracias a su acanaladura, de este modo aumenta la velocidad de perforación.
- Punta Autoperforante que facilita enormemente la perforación en las maderas más duras.
- Filo de corte en la punta, y en espiral, que permite unos cortes limpios y precisos.

APLICACIONES

Idóneo para perforar todo tipo de Maderas en carpintería y construcción.

USO

Vástago hexagonal para uso con taladro manual con portabrocas de 13 mm.



Uds	Ø (mm)	Lt (mm)	Lu (mm)	Cód. artículo	P.V.P.
1	8	230	160	12.703	3.90€
1	10	230	160	12.704	4.70€
1	12	230	160	12.705	6.00€
1	14	230	160	12.706	6.30€
1	16	230	160	12.707	7.60€
1	18	230	160	12.708	8.50€
1	20	230	160	12.709	10.40€

Accesorios para Taladros

Brocas Forstner de fresa de metal duro para madera

VENTAJAS PRINCIPALES

- Broca Forstner con diente de carburo de tungsteno (widia)
- Gran rapidez de corte, y vida útil.
- Doble filo de corte, punta centradora y dos dientes de corte exteriores para optimizar la perforación sobre maderas duras.



APLICACIONES

Especial para embutir en madera bisagras de cazoleta.

USO

Vástago cilíndrico para uso con taladro manual, de columna o fresadora.

Uds.	mm	Ø (mm)	Cód. art	P.V.P.
1	35	9	12.710	9.90€

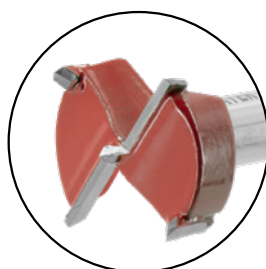

Avellanadores para madera

VENTAJAS PRINCIPALES

- Brocas HSS en espiral con 3 punta. Punta centradora y cortador escalonado, para mejorar la precisión y rapidez del corte. Doble espiral para mejorar la eliminación de la viruta.
- El avellanador se puede utilizar como tope de profundidad.
- Permite avellanar a 6/8 y 10 mm.

APLICACIONES

Idóneo para taladrar/avellanar todo tipo de Maderas.

USO

Vástago cilíndrico para uso con taladro manual.



Set	Ø (mm)	Cód. art	P.V.P.
3	6, 8, 10	12.735	11.00€



Accesorios para Taladros

Puntas para atornillador

Set de 40 piezas (puntas y llave de vaso)



Pcs	Longitud	Modelo	Cód. artículo	P.V.P.
7	50	1xPH1 / 2xPH2 / 1xPH3 / 1xPZ1 / 2xPZ2	12.667	42.00€
28	25	1xPH1 / 2xPH2 / 1xPH3 1xPZ1 / 2xPZ2 / 1xPZ3 1xT10 / 1xT15 / 2xT20 / 2xT25 / 1xT30 / 1xT35 / 1xT40 1xH3 / 1xH4 / 1xH5 / 1xH6 1xSL3 / 1xSL4 / 1xSL5 / 1xSL6 1xS1 / 1xS2		
3	65	(Llave de vaso) 6 / 8 / 10		
1	70	1xPH2		
1 adaptador				



Set de puntas de impacto endurecidas - 24 piezas



Pcs	Longitud	Modelo	Cód. art	P.V.P.
5	90	3xPH2 / 2xPZ2	12.668	46.00€
7	50	1xPH1 / 3xPH2 2xPZ2 / 1xPZ3		
7	25	1xPH1 / 2xPH2 / 1xPH3 1xPZ1 / 1xPZ2 / 1xPZ3		
3	48	(Llave de vaso) 6 / 8 / 10		
1	60	Adaptador		
1		Adaptador cambio rápido		

VENTAJAS PRINCIPALES

- Puntas de acero al carbono endurecidas para aumentar la resistencia al impacto y a la fricción.
- Idóneas para utilizar con **atornillador de impacto**.
- Incluyen adaptador magnético con cambio rápido.



Accesorios para Taladros

Puntas para atornillador

Set de puntas (Adaptador con cambio rápido) - 32 piezas



Pcs	mm	Modelo	Cód. artículo	P.V.P.
30	25	1xPH1/ 2xPH2 / 1PH3 1xPZ1 / 2xPZ2 / 1xPZ3 1x SL3 / 1xSL4 / 1xSL5 / 1xSL6 Hex 1x 3 / 1x 4 / 1x5 / 1x6 2xT10 / 2xT15 / 2xT20 / 2xT25 / 2xT27 / 2xT30 / 2xT40	1.1064	21.00€
1	25	Adaptador		
1		Adaptador cambio rápido		

Set de puntas (puntas y llave de vaso) Adaptador con cambio rápido- 28 piezas



Pcs	Longitud	Modelo	Cód. artículo	P.V.P.
20	25	1xPH1 / 2xPH2 / 1xPH3 1xPZ1 / 2xPZ2 / 1xPZ3 1xH3 / 1xH4 / 1xH5 1xSL3 / 1xSL4 / 1xSL5 / 1xSL6 1xT10 / 1xT15 / 2xT20 / 2xT25 / 1xT27	12.669	24.00€
6	(Llave de vaso) 5 / 6 / 8 / 10 / 12 / 13			
1		Adaptador		
1		Adaptador cambio rápido		

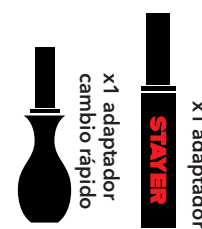
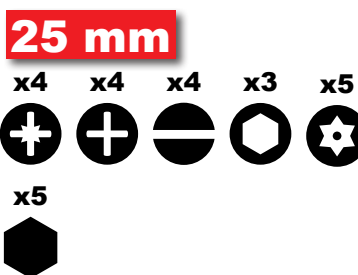

Adaptador



Set de 3 Adaptadores para uso de llaves de vaso y taladro en atornilladores y taladros



De	A	6 pcs	Cód. art	P.V.P.
1/4"	1/4"			
1/4"	1/2"			
	3/8"	con rodamiento	12.670	6.50€

Accesorios para Taladros

Eje flexible



Set de 70 Brocas Cilíndricas y Puntas



Set 70 piezas		Cód. artículo	P.V.P.
10 brocas hormigón	Ø 3,4,7,10 (x1) Ø 5,6,8 (x2)	1.1041	50.00€
6 brocas titanio de acero	Ø 2,3,4,5,6,8		
6 brocas madera	Ø 3,4,5,6,8,10		
30 puntas atornillador	25		
10 puntas atornillador	50		
Soporte de puntas magnético	60		
Punta para avellanar	Ø 12.5		
2 pinzas busca tornillos			
3 llaves de tuercas	Ø 6,7,8		
Medidor			

Portabrocas



Portabrocas cremallera
Ø 13 mm - 1/2" x 20
Cód. 12.37
P.V.P.: 12.00€



Portabrocas automático
Ø 6 mm - 1/2" x 20
TM 6 BA
Cód. 5014.235
P.V.P.: 12.00€



Portabrocas automático
Ø 13 mm - 1/2" x 20
TM 710 BA
Cód. 12.508
P.V.P.: 18.00€



Portabrocas metálico con bloqueo de seguridad
Ø 13 mm - 1/2" x 20
TM 950 A
Cód. 12.536
P.V.P.: 49.00€



Portabrocas automático
Ø 10 mm - 3/8" x 24
TM 10 DA
Cód. 8110.1559
P.V.P.: 17.50€



Portabrocas cremallera
Ø 16 mm - 5/8" x 16
Cód. 220.98
P.V.P.: 24.00€



Portabrocas automático con bloqueo de seguridad
Ø 13 mm - 1/2" x 20
TM 750 BA / TM 851 A
Cód. 12.26
P.V.P.: 21.00€



Soporte universal para taladro
-Cuello 43 mm.
-Recorrido 68 mm.
-Inclinación 0-90°
-Peso 6.5 Kg
SG 43 B
Cód. 12.517
P.V.P.: 71.00€

Accesorios para Taladros

Set de Automóviles

Triple kit para restauración de automóviles para utilizar con taladro eléctrico o a batería.



Reparación de faros

- Elimina arañazos rápida y fácilmente recuperando transparencia gracias al completo set de lijas Gr. 800, 1200, 1500 y 2000.
- Se remata con la pasta especial para faros aplicada con esponja y plato de goma.
- Mejora la nitidez de los faros, aumenta la seguridad de conducción y reduce notablemente la fatiga.



Repara Llantas

- Disimula los desperfectos por roces con bordillos con la pasta pulidora para llantas aplicada con esponja y plato de goma. Apta para todo tipo de llantas.



Repara Chapa

- Disimula cualquier tipo de desperfecto en la carrocería sin importar el color del coche.
- Gracias a la pasta para reparación de carrocería aplicada con esponja deja la chapa como recién salida de fábrica.



Tubo 100 ml



Tubo 100 ml
Pasta para llantas



Tubo 100 ml
Pasta para chapa

Incluye



Plato de goma
autoadherente
eje Ø6 mm
diámetro Ø75mm



Boina de lana
para plato de goma



Esponja
para plato de goma



Esponja



x3 lijas autoadherente
para carrocería
P240 / P360 P600



x4 lijas autoadherente
para faros
P800 / P1200 / P1500 /
P2000



Paño de microfibra

Su uso requiere taladro eléctrico o a batería.

Lea atentamente las instrucciones de uso, realice paso a paso todo el proceso usando las lijas adecuadas para cada acabado/trabajo.

Recomendado utilizar con atornillador a batería de 12-14-18V

Cód.:1.1923
P.V.P.: 22.00€



ACCESORIOS PARA
**AMOLADORAS
&
RECTAS &
TALADROS**

Accesorios para Amoladoras Rectas y Taladro

Fresas de Metal Duro

Set 3 Fresas para Metal



3 fresas de metal duro para amoladoras rectas y taladros (Mx según DIN 8033)

- Broca cilíndrica
- Broca esférica
- Broca ojival

Inserción de Ø6mm.

Superficie **dentada en cruz** (doble cante).

Desbaste y **eliminación de rebabas**, repaso de **esquinas**, desbaste de **cordones de soldadura**, fundición, acero templado, plásticos duros, aleaciones de Níquel y Titanio.

Ø x Lu (mm)	Vástago Ø (mm)	Lt (mm)	Cód. artículo	P.V.P.
12x25	6	70		
12x10.8	6	55	1.2365	51.00€
12x25	6	70		

Broca cilíndrica

Broca ojival

Broca esférica



Set 5 Fresas para Metal



5 fresas de metal duro para amoladoras rectas y taladros (Mx según DIN 8033)

- Broca frontal cilíndrica
- Broca esférica
- Broca ojival
- Broca redonda cilíndrica
- Broca cónica

Inserción de Ø6mm.

Superficie dentada en cruz (doble cante).

Desbaste y **eliminación de rebabas**, repaso de **esquinas**, desbaste de **cordones de soldadura**, fundición, acero templado, plásticos duros, aleaciones de Níquel y Titanio.

Set de 5

Ø x Lu (mm)	Vástago Ø (mm)	Lt (mm)	Cód. artículo	P.V.P.
12x25	6	70		
12x25	6	70		
12x25	6	70	1.2364	89.00€
12x25	6	70		
12x10.8	6	55		

Broca frontal cilíndrica

Broca esférica

Broca ojival



D = Ø12 mm d = Ø6 mm
L = 70 mm l = 25 mm

D = Ø12 mm d = Ø6 mm
L = 55 mm l = 10.8 mm

D = Ø12 mm d = Ø6 mm
L = 70 mm l = 25 mm

Broca redonda cilíndrica

Broca cónica



D = Ø12 mm d = Ø6 mm
L = 70 mm l = 25 mm

D = Ø12 mm d = Ø6 mm
L = 70 mm l = 25 mm

Accesorios para Amoladoras Rectas y Taladro

Abanico de Láminas



Abanicos de **láminas abrasivas fabricadas con corindón de alto rendimiento.**

Gran flexibilidad para adaptarse al lijado de cualquier superficie.

Accesorio para **pulido y desbaste de cordones de soldadura y rebabas de corte, perfiles de metal y tubos.**

Preparados para Inox, Aluminio, Madera, Plásticos y Piedra de dureza y abrasividad media.

Cada abanico cuenta con 80 láminas y un vástago de ϕ 6 mm.

Disponible en 2 tamaños y 3 tipos de grano.



mm	Ø	Gr.	Max. RPM	Uds	Cód. artículo	P.V.P. unitario
60x30	6	60	25.000	10	12.617	5.00€
60x30	6	80	25.000	10	12.618	5.00€
60x30	6	120	25.000	10	12.619	5.00€

mm	Ø	Gr.	Max. RPM	Uds	Cód. artículo	P.V.P. unitario
40x20	6	60	25.000	10	12.614	2.50€
40x20	6	80	25.000	10	12.615	2.50€
40x20	6	120	25.000	10	12.616	2.50€

Pedido mínimo 10 uds



Cepillo de alambre de latón

Set 3 cepillos



Ø (mm)	Cód. art	P.V.P.
Ø63x6		
Ø12	1.2368	12.00€
Ø63		

Muela Montada de Corindón Rosa

Set 5 Muelas de Corindon Rosa



Para **trabajos de rectificado, pulido, desbarbado de todo tipo de materiales férricos.**

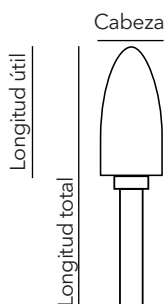

Cabeza x Longitud útil x Longitud total
Diámetro del vástago x Grano



D x Lu x Lt mm	Ø vástago	K grano	Cód. art	P.V.P.
16x32x40	6	46		
25x25x40	6	36		
20x32x40	6	36	1.2367	7.00€
25x25x40	6	36		
16x32x40	6	46		

Accesorios para Amoladoras

Cárter para aspiración de amoladora angular

Cárter de aspiración para corte



Cárter de aspiración para corte en materiales de construcción.

Incluye doble arandela guía de 11mm de grosor

Cuello amoladora Ø 39 - 52mm, usando las arandelas.

- Llave de fijación con los tetones largos, para la arandela de fijación del disco.
- Arandela guía, Ø para eje de 14 mm, con espesor de 11 mm.
- Arandela de suplemento, Ø para eje de 16 mm, para la arandela guía con espesor de 4 mm.
- Palomilla para cárter de aspiración.
- Arandelas abiertas para el cuello del cabezal de la amoladora con los siguientes espesores:
1.62 mm (arandela metálica).
3 mm (arandela de plástico).
4.5 mm (arandela de plástico). Para máquinas de Stayer
5.5 mm (arandela de plástico).

Cód.:12.465
P.V.P.: 35.00€

MINI AMOLADORA CORTANDO SIN CÁRTER DE ASPIRACIÓN



Eje 14:

SAB801C, SAB901C, SAB1011B, SAB1051PS, SAB1201IND, SAB1351C, SAB1601.

Eje 16:

SAB1301

MINI AMOLADORA CORTANDO CON CÁRTER DE ASPIRACIÓN



Cárter de aspiración para desbaste



Cárter de aspiración para desbaste en materiales de construcción.

Incluye doble arandela guía de 11 mm de grosor

Cuello amoladora Ø 39 - 52mm, usando las arandelas.

- Llave de fijación curva, para la arandela de fijación del disco.
- Arandela guía, Ø para eje de 14 mm, con espesor de 11 mm.
- Arandelas abiertas para el cuello del cabezal de la amoladora con los siguientes espesores:
1.62 mm (arandela metálica).
3 mm (arandela de plástico).
4.5 mm (arandela de plástico). Para máquinas de Stayer
5.5 mm (arandela de plástico).

Cód.:12.459
P.V.P.: 40.00€

Tuerca de apriete rápido



Compatible con todas las marcas M14

Bloqueo en un click de tuercas M14

Diámetro Ø 50mm.

Cód.:11.4624
P.V.P.: 19.00€



LIJAS
ABRASIVAS

ÍNDICE

Tipo de lijas	Diámetros (mm)	Granos	Materiales	Pág.	
Discos de lija	Ø125 - Ø150 Ø180 - Ø225	40-60-80-100 120-220-240	Óxido aluminio Carburo de silicio	33-34	
Lijas malla	Ø150 - Ø225	60-80-120 180-240	Malla Óxido aluminio	35	
Lijas Delta	80x140x140 100x150x150 93x93x93	40-60 80-120	Óxido aluminio Corindón blanco Corindón marrón	37	
Lijas Rectangulares	85x135 115x230 85x260 90x225	40-60 80-120	Óxido aluminio Corindón blanco Corindón marrón	38	
Lijas Inox	40x760	60-80 100-120	Óxido aluminio Corindón blanco Corindón marrón	36	
Lijas Banda	75x533 100x610 100x690	40-60-80 100-120-150	Óxido aluminio Corindón blanco Corindón marrón	36	
Rodillos Abrasivos Satinadora	105x100x19	Fino Grueso	Óxido aluminio Corindón blanco Corindón marrón	40	
Rollo lija		Papel Tela	Óxido aluminio Corindón blanco Corindón marrón	39	
Tacos Abrasivos Esponjas Abrasivas	100x70x25 120x100x12	Super Fino Fino Medio Grueso		41	
Pliegos de Lija	230 x 280	60-80-120-180 220-280-360-500 800-2000		39	
Accesorios Pulidora Esponja Bobina de lana Platos				43	
Accesorios Esmeriladora Muela Brasiva Lija de banda Cepillo metalico	150x16x12.7 200x20x16 150x20x12.7 200x40x20	36-60-80		42	

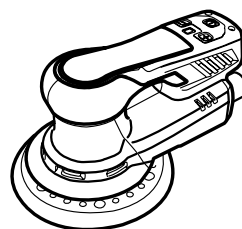
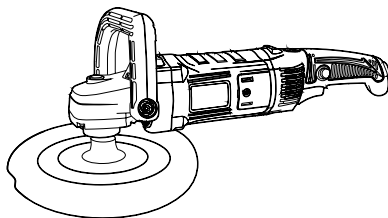
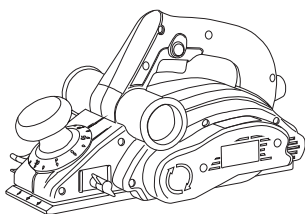

Lijas Abrasivas

En STAYER, damos soluciones para satisfacer todas las necesidades de productos abrasivos en los sectores de la carpintería, construcción, automoción, náutica, industria.

Por ello contamos con diversas composiciones abrasivas para adecuarnos a cada aplicación, utilizando materiales como el óxido de aluminio, corindón blanco y marrón, carburo de silicio, grano cerámico y zirconio.

Cubrimos todas las necesidades desde el lijado manual, lijadoras delta, orbitales, rotorbitales, lijadoras de pared. Y disponemos de lijas de malla, ya que disminuyen enormemente la generación de polvo durante el lijado, y nosotros nos preocupamos por proteger enormemente la salud de los operarios.

Disco 115



Modelo	Uds	Ø (mm)	Grano	Agujeros	Cód. art	P.V.P.
-	5	Ø 115	40	8	12.822	3.70€*
-	5	Ø 115	60	8	12.823	3.70€*
-	5	Ø 115	80	8	12.824	3.70€*
-	5	Ø 115	120	8	12.825	3.70€*
-	5	Ø 115	180	8	12.826	3.70€*



Disco 125



Modelo	Uds	Ø (mm)	Grano	Agujeros	Cód. art	P.V.P.
-	5	Ø 125	40	8	12.677	4.00€
-	5	Ø 125	60	8	12.678	4.00€
LOM L20	5	Ø 125	80	8	12.679	4.00€
RO125	5	Ø 125	120	8	12.680	4.00€
LR125C	5	Ø 125	180	8	12.827	4.00€*
10 mixto	10	Ø 125	2x40 - 3x60 3x80 - 2x120	8	12.676	7.00€



Disco 150



Modelo	Uds	Ø (mm)	Grano	Agujeros	Cód. art	P.V.P.
-	5	Ø 150	40	6	12.828	5.50€*
-	5	Ø 150	60	6	12.829	5.50€*
RO150	5	Ø 150	80	6	12.830	5.50€*
RO752	5	Ø 150	120	6	12.831	5.50€*
-	5	Ø 150	180	6	12.832	5.50€*
10 mixto	10	Ø 150	2x40 - 3x60 3x80 - 2x120	6	12.681	10.00€



Modelo	Uds	Ø (mm)	Grano	Agujeros	Cód. art	P.V.P.
-	5	Ø 150	40	15	12.609	6.00€
-	5	Ø 150	60	15	12.610	6.00€
RO5 brushless	5	Ø 150	80	15	12.611	6.00€
-	5	Ø 150	120	15	12.612	6.00€
-	5	Ø 150	240	15	12.613	6.00€



* Consultar disponibilidad.

Lijas Abrasivas

Disco 180



Modelo	Uds	Ø (mm)	Grano		Cód. art	P.V.P.
HP750BE LU260C	5	Ø 180	24	especial goteleé	12.471	9.00€
	5	Ø180	40		12.833	7.00€*
	5	Ø 180	60		12.834	7.00€
	5	Ø 180	80		12.835	7.00€*
	5	Ø 180	100		12.473	7.00€
	5	Ø 180	120		12.843	7.00€*
	5	Ø 180	220		12.474	7.00€
	5	Ø 180	multi (1x24,2x60, 1x100, 1x240)		12.451	6.50€



Disco 225



Modelo	Uds	Ø (mm)	Grano		Cód. art	P.V.P.
HP1010 LP710E LP1000 LP700	5	Ø 225	24	especial goteleé	12.470	11.00€
	5	Ø 225	40		12.836	8.00€*
	5	Ø 225	60		12.467	8.00€
	5	Ø 225	80		12.837	8.00€*
	5	Ø 225	100		12.468	8.00€
	5	Ø 225	120		12.838	8.00€*
	5	Ø 225	220		12.469	8.00€
	5	Ø225	mixto (1x24,2x6, 1x100, 1x240)		220.163	7.50€



* Consultar disponibilidad.

Lijas Abrasivas

Lija de malla de **grano cerámico**.

Compatible con cualquier lijadora, ya que tiene múltiples agujeros que permiten una aspiración óptima.

Hasta **4 veces mayor vida útil** que las lijas convencionales.

Genera mucho **menos polvo** que las lijas convencionales, con lo que son **menos perjudiciales**.

Son idóneas para el **lijado de pared** ya que no se embozan, y para la **automoción**, ya que se consigue un **acabado perfecto**.

Disco 150 MALLA



Modelo	Uds	Ø (mm)	Grano		Cód. art	P.V.P
RO150 RO752 RO 5 Brushless	5	Ø150	40	malla	12.844	11.00€*
	5	Ø 150	60	malla	12.682	11.00€
	5	Ø 150	80	malla	12.683	11.00€
	5	Ø 150	120	malla	12.684	11.00€
	5	Ø 150	180	malla	12.685	11.00€
	5	Ø 150	240	malla	12.686	11.00€



Disco 225 MALLA



Modelo	Uds	Ø (mm)	Grano		Cód. art	P.V.P
HP1010 LP700 LP710E LP710DT LP1000	5	Ø225	40	malla	12.845	15.00€*
	5	Ø 225	60	malla	12.839	15.00€*
	5	Ø 225	80	malla	12.687	15.00€
	5	Ø 225	120	malla	12.688	15.00€
	5	Ø 225	180	malla	12.689	15.00€



* Consultar disponibilidad.

Lijas Abrasivas

Banda de lijas para lijadoras de banda

Banda de lijas

Cinturón solapado



Uds	(mm)	Grano	Cód. art	P.V.P
3	75x457	40	12.804	6.00€*
3	75x457	60	12.805	6.00€*
3	75x457	80	12.806	6.00€*
3	75x457	120	12.807	6.00€*

Uds	(mm)	Grano	Cód. art	P.V.P
3	75x533	40	12.269	6.50€
3	75x533	60	12.270	6.50€
3	75x533	80	12.271	6.50€
3	75x533	120	12.808	6.50€
3	75x533	150	12.273	6.50€

Uds	(mm)	Grano	Cód. art	P.V.P
3	100x610	40	12.274	7.00€
3	100x610	60	12.275	7.00€
3	100x610	80	12.276	7.00€
3	100x610	100	12.277	7.00€
3	100x610	150	12.278	7.00€

Uds	(mm)	Grano	Cód. art	P.V.P
3	100x690	gr. 40	12.840	8.00€*
3	100x690	gr. 60	12.841	8.00€*
3	100x690	gr. 80	12.842	8.00€*
3	100x690	gr. 120	12.809	8.00€*

Banda de lijas para lijadora de tubos de acero inoxidable



Modelo	Uds	(mm)	Grano	Cód. art	P.V.P
LT1401EK	10	40x760	40 inox	12.846	33.00€*
	10	40x760	60 inox	12.511	33.00€
	10	40x760	80 inox	12.512	33.00€
	10	40x760	100 inox	12.513	33.00€



* Consultar disponibilidad.

Lijas Abrasivas

Lijas Delta para lijadoras orbitales



Modelo	Uds	(mm)	Grano	Cód. art	P.V.P
LD141	10	80x140x140	40x2 - 60x3 - 80x3 - 120x2	12.446	7.00€



Lijas divisibles para un mayor ahorro.

Modelo	Uds	(mm)	Grano	Cód. art	P.V.P
Delta 150	10	100x150x150	40x2 - 60x3 - 80x3 - 120x2	12.675	8.00€
	5	100x150x150	40	12.818	4.00€*
	5	100x150x150	60	12.819	4.00€*
	5	100x150x150	80	12.820	4.00€*
	5	100x150x150	120	12.821	4.00€*

- Accesorio especialmente diseñado para ser fijado a un plato delta autoadherente y poder así lijar maderas y plásticos. La forma delta permite reparar esquinas y zonas de difícil acceso.
- Compatible con la MULTITOOL PRO300, MULTI L20 y MULTI L18 de STAYER.

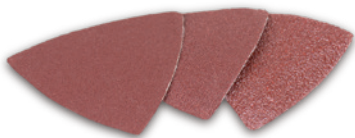

Modelo	Uds	(mm)	Grano	Cód. art	P.V.P
Multi Tool	10	93x93x93	40x2 - 60x3 - 80x3 - 120x2	12.556	6.00€
	5	93x93x93	60	12.814	3.00€*
	5	93x93x93	80	12.815	3.00€*
	5	93x93x93	120	12.816	3.00€*
	5	93x93x93	180	12.817	3.00€*



Modelo	Uds	(mm)	Grano	Cód. art	P.V.P
-	5	95x135	60	12.810	6.00€*
	5	95x135	80	12.811	6.00€*
	5	95x135	120	12.812	6.00€*
	5	95x135	180	12.813	6.00€*

* Consultar disponibilidad.

Lijas Abrasivas

Lijas para lijadoras rectangulares

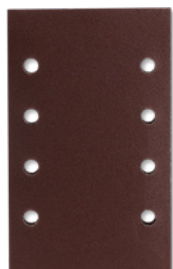

Modelo	Uds	(mm)	Grano	Cód. art	P.V.P
--------	-----	------	-------	----------	-------

Lijas

LOM 185 LOM180 LH 187 C LH 191	10	93 x 186	40x2 - 60x2 - 80x2 - 120x2 - 150x2	12.133	6.00€
	10	93 x 186	40	12.127	6.00€*
	10	93 x 186	60	12.128	6.00€*
	10	93 x 186	80	12.129	6.00€*
	10	93 x 186	100	12.130	6.00€*
	10	93 x 186	150	12.131	6.00€*
	10	93 x 186	180	12.132	6.00€*



Modelo	Uds	(mm)	Grano	Cód. art	P.V.P
--------	-----	------	-------	----------	-------

Lijas

LOM 230 LH227E	10	115x230	40x2 - 60x3 - 80x3 - 120x2	12.696	7.00€
-------------------	----	---------	-------------------------------	--------	-------

Modelo	Uds	(mm)	Grano	Cód. art	P.V.P
--------	-----	------	-------	----------	-------

Lijas Rectangulares



LOM 130 PD LOM 1303P	10	85x135	40x2 - 60x3 - 80x3 - 120x2	12.690	5.00€
-------------------------	----	--------	-------------------------------	--------	-------

Lijas Plato Doble cara



LOM 130 PD LOM 1303P	10	85x260	40x2 - 60x3 - 80x3 - 120x2	12.692	6.00€
-------------------------	----	--------	-------------------------------	--------	-------

Lijas Delta



LOM 130 PD LOM 1303P	10	90x225	40x2 - 60x3 - 80x3 - 120x2	12.694	7.00€
-------------------------	----	--------	-------------------------------	--------	-------



* Consultar disponibilidad.

Lijas Abrasivas

Pliego de lijas papel (madera)



Arena de Cuarzo.

Uds. Caja master 	(mm)	Grano	Cód. artículo	P.V.P unitario
50	230x280	80	12.771	0.30€*
50	230x280	120	12.772	0.30€*
50	230x280	180	12.773	0.30€*

 Pedido mínimo 50 pliego (1 caja)

Pliego de lijas tela (metal)



Óxido de aluminio.
Esmeril.

Uds. Caja master 	(mm)	Grano	Cód. artículo	P.V.P unitario
50	230x280	60	12.774	0.70€*
50	230x280	80	12.775	0.70€*
50	230x280	120	12.776	0.70€*
50	230x280	180	12.777	0.70€*

 Pedido mínimo 50 pliego (1 caja)

Pliego de lijas al agua



Papel Kraft.
Carburo de silice.
Lija al agua CP34.

Uds. Caja master 	(mm)	Grano	Cód. artículo	P.V.P unitario
50	230x280	220	12.778	0.60€*
50	230x280	280	12.779	0.60€*
50	230x280	360	12.780	0.60€*
50	230x280	500	12.781	0.60€*
50	230x280	800	12.782	0.60€*
50	230x280	2000	12.783	0.60€*

 Pedido mínimo 50 pliego (1 caja)

Rollo de lija papel



Grano	Longitud	Ancho (mm)	Cód. artículo	P.V.P
60	5 M	115	12.796	5.00€*
80	5 M	115	12.797	5.00€*
120	5 M	115	12.798	5.00€*
180	5 M	115	12.799	5.00€*
60	25 M	115	12.800	20.00€*
80	25 M	115	12.801	20.00€*
120	25 M	115	12.802	20.00€*
180	25 M	115	12.803	20.00€*

Rollo de lija tela



Grano	Longitud (M)	Ancho (mm)	Cód. artículo	P.V.P
60	5 M	115	12.792	9.00€*
80	5 M	115	12.793	9.00€*
120	5 M	115	12.794	9.00€*
180	5 M	115	12.795	9.00€*

* Consultar disponibilidad.

Lijas Abrasivas

Rodillo Abrasivo para Satinadoras



Arranque eficaz de material.
Proporciona acabado uniforme.
Uso en pulidoras con velocidad variable.
Larga vida útil de rodillo.
Lija y Pule al mismo tiempo.

Modelo	Medida	Diámetro del eje	uds. set	Cód. art	P.V.P
LS1200	Fino	105x100x19	1	8180.150	23.00€
LS1200	Grueso	105x100x19	1	8180.151	23.00€

Laminado mixto



Modelo	Medida	Diámetro del eje	uds. set	Cód. art	P.V.P
LS1200	Fino	105x100x19	1	8180.152	27.00€
LS1200	Grueso	105x100x19	1	8180.153	27.00€

Esponjas abrasivas



Esponjas abrasivas de corindón de alta densidad.
Flexibles, lavables y reutilizables.
Para madera, yeso, vidrio, metal, porcelana y pintura.
Para superficies curvas y cantos.

Uds	Ø (mm)	Grano	Cód. art.	P.V.P
3	120x100x12	fino	12.701	2.50€
3	120x100x12	medio	12.702	2.50€
1	120x100x12	medio	12.785	1.00€*
1	120x100x12	fino	12.786	1.00€*

* Consultar disponibilidad.



Lijas Abrasivas

Tacos abrasivos

Tacos abrasivos de corindón de alta densidad.
Rígidas, lavables y reutilizables.
Para madera, yeso, vidrio, metal, porcelana y pintura.



Uds	Ø (mm)	Grano	Cód. art.	P.V.P
5	100x70x25	grueso	12.697	4.00€
5	100x70x25	medio	12.698	4.00€
5	100x70x25	fino	12.699	4.00€
mixto 5	100x70x25	2x grueso 1x medio 1x fino 1x super fino	12.700	4.00€
1	100x70x25	grueso	12.787	1.00€*
1	100x70x25	medio	12.788	1.00€*
1	100x70x25	fino	12.789	1.00€*



Taco lija angular



Uds	Ø (mm)	Grano	Cód. art.	P.V.P
1	90x122x25	fino	12.791	1.50€*
1	90x122x25	medio	12.790	1.50€*

Taco corcho para lijado manual



Bloque de corcho para lijado

Uds	Ø (mm)	Cód. art.	P.V.P
1	110x65x30	12.784	2.50€*

* Consultar disponibilidad.

Lijas Abrasivas

Muela Abrasiva para esmeriladora de banco



Uds	Ø (mm)	Grano	Máquina	Aplicación	Cód. art	P.V.P
1	150X16X12,7	36	E150B	desbaste / amolar	8110.371	10.00€
1	150X16X12,7	60	E150B	afilar / repaso	8110.370	10.00€
1	200x20x16	36	E200B	desbaste / amolar	8110.184	22.00€
1	200x20x16	60	E200B	afilar / repaso	8110.139	22.00€
1	150x20x12,7	36	ECP150B	desbaste / amolar	8110.364	11.00€
1	200x40x20	80	ECA150B	afilar / repaso	4104.1300	20.00€

Lija de Banda

Banda de lijas para esmeriladoras combinadas de banco



Modelo	Uds	Ø (mm)	Grano	Cód. art	P.V.P
ECL150B	5	50x686	gr. 80	8110.369	11.00€

Cepillo de Alambre de Latón



Ø (mm)	Eje	Cód. art	P.V.P
Ø150	150x20	5025.147	18.00€

Accesorios pulidora

Plato

Plato de goma autoadherente para amoladora y taladro



- Doble inserción
- M14 para amoladora
- Vástago cilíndrico para taladro.

Modelo	Ø (mm)	Cód. art	P.V.P
LU260CE PL2500E	Ø115	12.770	13.00€
(Para taladro y amoladora)	Ø125	12.767	15.00€

Modelo	Ø (mm)	Cód. art	P.V.P
LU260CE PL2500E	Ø180	12.509	18.00€
	Ø180	12.426	23.00€
	Ø150	12.017	22.50€

Plato de nylon



Modelo	Ø (mm)	Cód. art	P.V.P
LU260 CE PL 2500 E	170	12.28	18.00€

Boina de lana autoadherente



Modelo	Ø (mm)	Cód. art	P.V.P
LU260CE PL2500E	Ø125	12.764	10.00€
	Ø150	12.539	13.00€
	Ø180	11.5527	16.00€
	Ø180 (con cuerda)	12.87	14.00€



Esponja



Modelo	Ø (mm)	Cód. art	P.V.P
LU260CE PL2500E	Ø150	12.88	16.00€

Accesorios pulidora

Plato Autoadherente



Modelo	Ø (mm)	Agujeros	Cód. art	P.V.P
LR125C	Ø125	8	8110.2595	8.45€
RO125	Ø125	8	8142.1250	11.55€
LOM L20	Ø125	8	8293.144	8.50€

Modelo	Ø (mm)	Agujeros	Cód. art	P.V.P
RO5 Brushless	Ø150	15	8197.309	30.71€
RO752E RO 150	Ø150	6	8110.646	11.46€

Modelo	Ø (mm)	Agujeros	Cód. art	P.V.P
HP750BE	Ø180	8	8252.182	16.00€

Modelo	Ø (mm)	Cód. art	P.V.P
LP700	Ø225	8252.92	21.00€
LP710 HP1010	Ø225	8197.237	17.85€

Plato Doble Cara Autoadherente

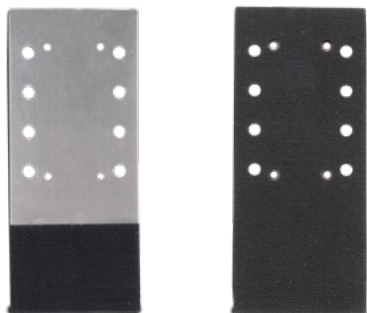

Modelo	Ø (mm)	Cód. art	P.V.P
LOM130PD LOM 130 3P	200 x 85	12.266	10.50€

Plato Delta Doble Cara Autoadherente

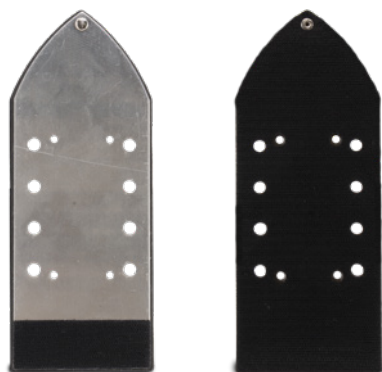

Modelo	Ø (mm)	Cód. art	P.V.P
LOM130PD LOM 130 3P	225 x 89	12.267	12.50€

Plato Corto Autoadherente

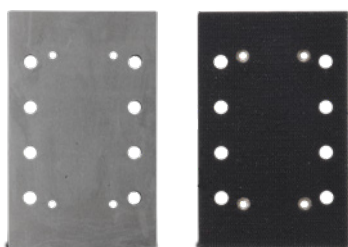

Modelo	Ø (mm)	Cód. art	P.V.P
LOM130PD LOM 130 3P	185 x 85	12.265* 8110.3274	12.50€

*Plato de goma - no adherente

HOJAS DE
SIERRA

200W C

STAYER



Hojas de Sierra



Sierra de Sable

Madera y Poda (Set 3 de 240mm)

Iconos	Uds	Descripción	Aplicaciones	Medida	Cód. art	P.V.P.
 	3	HCS. Diente triscada y rectificada. Corte rápido.	Madera <190mm Contrachapado Plástico Ramas	240x19x1.5	12.629	14.00€



Madera y Cartón-Yeso

Iconos	Uds	Descripción	Aplicaciones	Medida	Cód. art	P.V.P.
  	3	HCS. Diente triscada y rectificada. Corte fino y preciso.	Para Madera (<100mm). MDF (<100 mm). Tableros. Aglomerados. Contrachapados. PVC (<100 mm).	150x19x1.25	12.762	11.00€

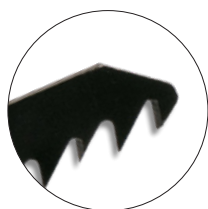

Hojas de Sierra

Sierra de Sable

Madera (Set 3 combinadas)

Iconos	Uds	Descripción	Aplicaciones	Medida	Cód. art	P.V.P.
 	1	HCS. Diente triscada y rectificada. Corte rápido.	Madera. <190mm Contrachapado. Plástico. Ramas.	240x19x1.5		
 	1	HCS. Diente triscada y rectificada Progresiva. Corte fino y preciso	Paneles de madera (<175 mm). Madera de construcción (6-150 mm). Madera contrachapada. Aglomerado. MDF (6-60 mm). PVC (6-150 mm).	200x19x1.25	12.632	18.00€
  	1	HCS. Diente triscada y rectificada. Corte fino y preciso.	Para Madera (<100mm). MDF (<100 mm). Tableros. Aglomerados. Contrachapados. PVC (<100 mm).	150x19x1.25		





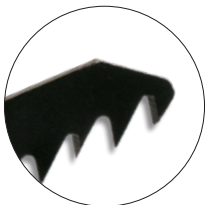

Incluye un estuche para un almacenamiento adecuado para todas las sierras.



Hojas de Sierra

Sierra de Sable

Metal (Set 3 combinadas)

Iconos	Uds	Descripción	Aplicaciones	Medida	Cód. art	P.V.P.
 	1	BIM. Diente triscada y fresada. Corte rápida y larga vida útil de la sierra.	Chapas Metálicas Finas y Gruesas (1-8 mm), Perfiles fuertes (<100 mm)	150x19x0.9		
 	1	BIM. Diente triscada y fresada. Corte rápida y corte enrasado flexible .	Chapas gruesas (3-8 mm). Perfiles/tubos (<175mm).	225x19x0.9	12.631	22.00€
	1	BIM. Diente ondulada y fresada. Corte sencillo para chapas finas .	Chapas Metálicas finas (0.7-3 mm) Perfiles/tubos finos (<100mm)	150x19x0.9		

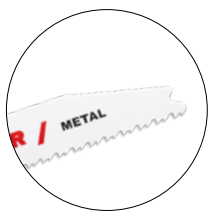

Incluye un estuche para un almacenamiento adecuado para todas las sierras.



Hojas de Sierra

Sierra de Sable (madera/yeso/plástico/metal...)

Corta Todo (set de 5 piezas combinadas)

Iconos	Uds	Descripción	Aplicaciones	Medida	Cód. art	P.V.P.
	1	BIM. Proceso ondulado y fresado. Corte fino y limpio	Chapas Metálicas finas (0.7-3mm). Perfiles/tubos finos (<100mm). PVC.	150x19x0.9		
	1	BIM. Proceso ondulado y fresado. Corte especial para demolición , cortes rectos y rápidos en madera y metal	Para Madera, Madera con clavos, Aglomerado (<100 mm), Fibra de vidrio, Plástico/epoxy, Macizo (<100 mm), Corte en muro, madera y metal (<100 mm).	150x22x1.6		
	1	BIM. Triscada y fresada. Corte especial para inmersión Cortes rápidos en madera y metal.	Para Madera, Madera con clavos, aglomerado (10-100 mm), Refuerzos de fibra de vidrio y plástico, plástico/epoxy, Macizo (8-50 mm), Cartón-yeso (<100 mm), Marcos de ventanas: madera y metal.	150x19x1.25	12.630	30.00€
	1	HCS. Triscada y rectificada, Progresiva . Corte fino y preciso	Paneles de madera (<175 mm). Madera de construcción (6-150 mm). Madera contrachapada, Aglomerado, MDF (6-60 mm). PVC (6-150 mm).	200x19x1.25		
	1	HCS. Diente triscada y rectificada. Corte rápido .	Madera Contrachapado Plástico	240x19x1.5		

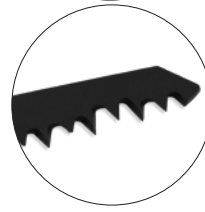

Incluye un estuche para un almacenamiento adecuado para todas las sierras.



Hojas de Sierra



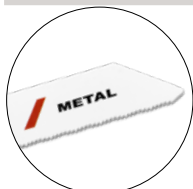

Sierra de Sable

Metal

Iconos	uds	Descripción	Aplicaciones	Medida	Cód. art	P.V.P.
	3	BIM. Diente ondulada y fresada. Corte sencillo para chapas finas .	Para Chapas Metálicas finas (0.7-3 mm) Perfiles/tubos finos (<100mm)	150x19x0.9	12.763	18.00€







Pallets (set de 3 piezas)

Iconos	uds	Descripción	Aplicaciones	Medida	Cód. art	P.V.P.
   	3	BIM. Triscada y rectificada Corte útil de 175mm Distancia entre dientes 3.2/5mm Dientes de demolición, espacio entre dientes progresivo para cortes rápidos.	Para madera con clavos/ metal (madera, tableros aglomerados) (<175mm). GFX/Epoxi, macizos (<175mm). Demolición	225x22x1.6	12.719	25.00€



Congelados (set de 3 piezas)

Iconos	uds	Descripción	Aplicaciones	Medida	Cód. art	P.V.P.
   	3	Acero Inoxidable	Para congelados (10-250mm)	305x19x1.2	12.500	20.00€



Hojas de Sierra

Sierra de Sable

Madera y Metal (especial para pallets) Dientes TCT

Iconos	uds	Descripción	Aplicaciones	Medida	Cód. art	P.V.P
	1	<p>HM. Dientes de Widia. Rectificado y triscado. Gran vida útil. Dientes de demolición, espacio entre dientes rogresivo para cortes rápidos.</p>	<p>Para madera con clavos/ metal (endurecidos) (5-175mm). Madera con elementos de acero (5-175mm) Tubos de acero fundido (Ø-<6"). Plástico de fibra de vidrio / epoxi (<175mm). Marcos de ventanas, medera y metal (<175mm)</p>	225x50x1.5	12.634	30.00€



Ladrillo y Fibrocemento Dientes TCT

Iconos	uds	Descripción	Aplicaciones	Medida	Cód. art	P.V.P
	1	<p>HM. Dientes de Widia. Gran vida útil. Corte rápido en materiales de construcción como el ladrillo.</p>	<p>Para ladrillos medianos (< 215 mm) Poroton Fibrocemento Hormigón poroso Ladrillo rojo Piedras de construcción</p>	305x50x1.5	12.633	35.00€

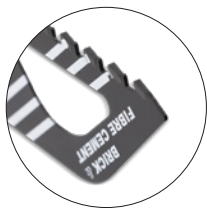

Hojas de Sierra

Sierra Caladora

Metal y Madera (Set 10 combinadas)

Iconos	Uds	Descripción	Aplicaciones	Lu (mm)	TPI	Cód. art	P.V.P.
	2	HCS. Corte rápido madera blanda .	Madera	100	4		
	2	HCS. Corte curvo madera .	Madera	82	2		
	2	HCS. Corte limpio aglomerado	Madera	100	2.5	12.628	7.00€
	2	HCS. Corte limpio metal	Metal	91	1.2		
	2	HCS. Corte rápido limpio aluminio	Aluminio	100	3		

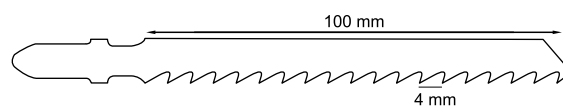
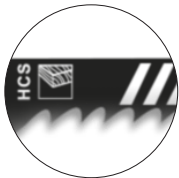

Hojas de Sierra

Sierra Caladora

Madera (Set 10 combinadas)



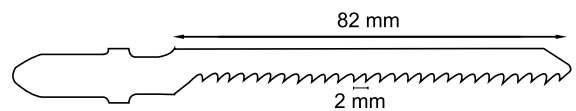
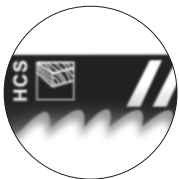

Iconos	Uds	Descripción	Aplicaciones	Lu (mm)	TPI	Cód. art	P.V.P.
	4	HCS. Corte limpio	Madera	92	2		
	4	HCS. Corte rápido.	Madera	82	2	12.626	5.00€
	2	HCS. Corte curvo	Madera	100	3		

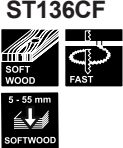

Hojas de Sierra

Sierra Caladora

Laminado, Madera dura y Madera blanda (Set 10 combinadas)

Iconos	Uds	Descripción	Aplicaciones	Lu (mm)	TPI	Cód. art	P.V.P.
	2	HCS. Corte rápido madera blanda	Madera blanda (5-55mm)	100	4		
	2	HCS. Corte curvo aglomerado	Madera blanda (5-55mm), Madera Aglomerada	100	4		
	2	HCS. Corte rápido laminado y madera dura	Madera blanda (5-55mm), Madera Aglomerada	100	2.5	12.627	6.00€
	2	HCS. Corte limpio aglomerado	Laminado, MDF, Madera Contrachapada	82	4.2		
	2	HCS. Corte curvo limpio laminado	Madera dura, Madera aglomerada, Laminado, Madera contrachapada	100	4		

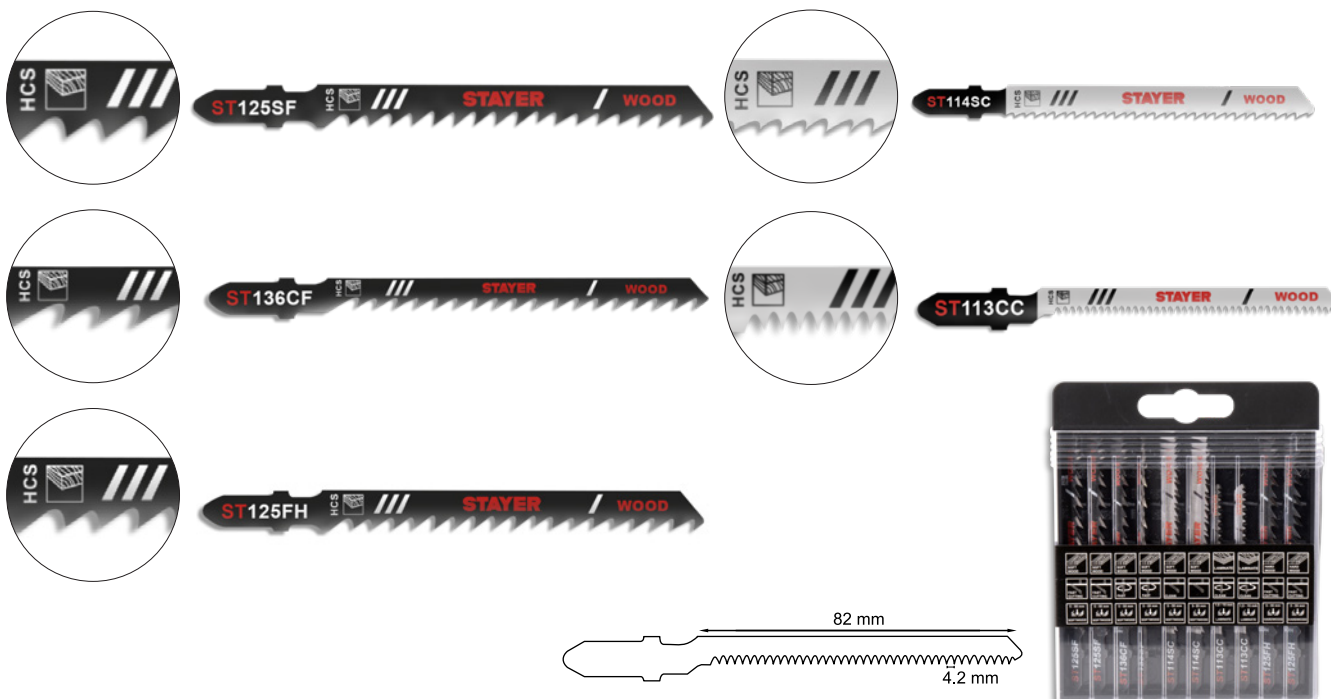

Hojas de Sierra

Sierra Caladora

Metal (Set de 3)

Iconos	Uds	Descripción	Aplicaciones	Lu (mm)	TPI	Cód. art	P.V.P.
	3	HSS. Corte curvo	Chapa delgada (1-3mm)	80	1.2	12.624	4.00€

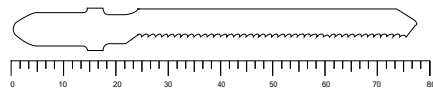

Metal (Set de 3)

Iconos	Uds	Descripción	Aplicaciones	Lu (mm)	TPI	Cód. art	P.V.P.
	3	BIM. Cuchillas bimetálicas duraderas y resistentes a la rotura. Corte recto y rápido.	Materiales con rellenos, aluminio , metales no ferrosos, epoxy	132	2	12.625	5.50€

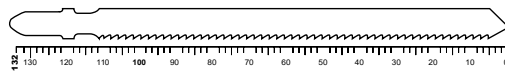

Mixto (Set de 10 combinado)

Uds	Descripción	Aplicaciones	Cód. art	P.V.P.
10		Madera Hierro Aluminio	12.422	7.00€

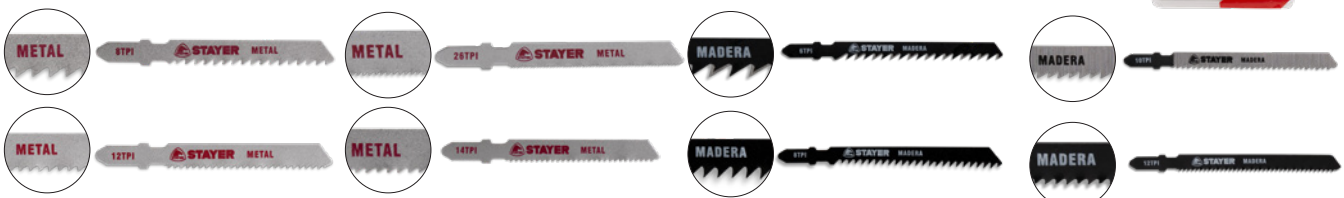

Hojas de Sierra

Sierra de Cinta

Modelo	Descripción	Cód. barras 8427648	Cód. art	P.V.P.
SN 1435 B	Hoja de sierra 1435 P 6/10	233751	2.267	44.00€
SN 1435 B	Hoja de sierra 1435 P 8/12	233768	2.268	44.00€
SN 1435 B	Hoja de sierra 1435 P 10/14	233775	2.269	44.00€
SN 1470	Hoja de sierra 1470x13x0.65mm P6/10	113428	2.130	46.00€
SN 1470	Hoja de sierra 1470x13x0.65mm P8/12	072398	2.117	46.00€
SN 1470	Hoja de sierra 1470x13x0.65mm P10/14	024991	12.117	46.00€
SN 1735	Hoja de sierra 1735x13x0.65mm P6/10	198319	2.208	55.00€
SN 1735	Hoja de sierra 1735x13x0.65mm P8/12	186682	2.194	55.00€
SN 1735	Hoja de sierra 1735x13x0.65mm P10/14	141865	12.366	55.00€
SIENA 210	Hoja de sierra 2110x20x0.90mm P8/12	353459	1047.13	61.00€
SIENA 210	Hoja de sierra 2110x20x0.90mm P6/10	353442	1047.12	61.00€
SIENA 210	Hoja de sierra 2110x20x0.90mm P10/14	353466	1047.14	61.00€
SIENA 270	Hoja de sierra 2450x27x0.90mm P4/6	789524	40.106	67.00€
SIENA 270	Hoja de sierra 2450x27x0.90mm P6/10	340565	40.73	67.00€
SIENA 270	Hoja de sierra 2450x27x0.90mm P8/12	340558	40.74	67.00€
SIENA 270	Hoja de sierra 2450x27x0.90mm P10/14	340541	40.75	67.00€
SIENA 320	Hoja de sierra 2680x27x0.90mm P4/6	356726	1047.26	72.00€
SIENA 320	Hoja de sierra 2680x27x0.90mm P6/10	345782	1047.3	72.00€
SIENA 320	Hoja de sierra 2680x27x0.90mm P8/12	741850	1047.4	72.00€
SIENA 320	Hoja de sierra 2680x27x0.90mm P10/14	753952	1047.5	72.00€
SIENA 370	Hoja de sierra 3160x27x0.90mm P4/6	353510	1047.19	78.00€
SIENA 370	Hoja de sierra 3160x27x0.90mm P6/10	355033	1047.25	78.00€
SIENA 370	Hoja de sierra 3160x27x0.90mm P8/12	353527	1047.20	78.00€



El número de dientes por pulgada (de "valle" a "valle")

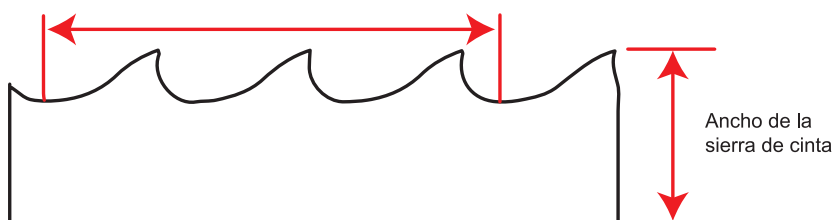



ACCESÓRIOS PARA
MADERA

Accesorios para Madera

Fresas Rectas

Juego de 10 fresas rectas de 6mm vástago.

Para madera, hecha de acero al carbono y doble widia de alto rendimiento.

Alta resistencia al desgaste proporcionando larga vida util.

Válido para todo tipo de maderas.

Perfecta para enrasar, enrutar y montaje de cocinas.

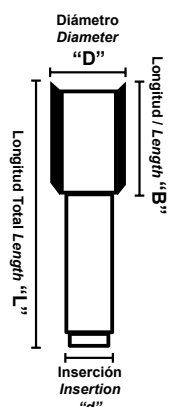

Icono	Nº	Inserción "d" (mm)	Diámetro "D" (mm)	Longitud "B" (mm)	Lt "L" (mm)	Cód. art	P.V.P.
	1	6	3	11	51	1.2366	25.00€
	2	6	4	11	51		
	3	6	5	11	51		
	4	6	6	19	51		
	5	6	8	19	51		
	6	6	10	19	51		
	7	6	12	19	51		
	8	6	14	19	51		
	9	6	18	19	51		
	10	6	12.7	25.4	63		

Juego de 6 fresas rectas de 6 mm vástago.

Para madera, echa de acero al carbono y doble widia de alto rendimiento.

Alta resistencia al desgaste proporcionando larga vida util.

Válido para todo tipo de maderas.

Perfecta para enrasar, enrutar y montaje de cocinas.

Inserción de 8 mm consultar disponibilidad.

Duras



Incluye 2 fresas huecas de 12 y 14mm, reforzadas.

Mayor rapidez
Mayor desalojo del material

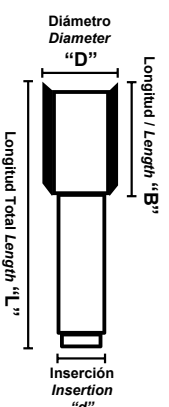
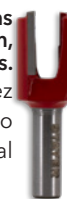

Icono	Nº	Inserción "d" (mm)	Diámetro "D" (mm)	Longitud "B" (mm)	Lt "L" (mm)	Cód. artículo "d 6"	P.V.P. "d 6"	Cód. artículo "d 8"	P.V.P. "d 8"
	1	6 / 8*	4	11	51	1.2462	20.00€	1.2620*	22.00€*
	2	6 / 8*	6	19	51				
	3	6 / 8*	8	19	51				
	4	6 / 8*	10	19	51				
	5	6 / 8*	12 hueca	12	38				
	6	6 / 8*	14 hueca	12	38				

* Consultar disponibilidad.

Accesorios para Madera

Fresas

Juego de 12 fresas mixtas (rectas y con forma) para trabajos de optimo acabado para madera dura, blanda y otros materiales compuestos de madera.

Distintas formas para cualquier acabado.

Apto para montadores, carpinteros y otros profesionales de la construcción.

Para todo tipo de fresadoras con pinza de 6mm.

Larga vida útil.

Fresa de acero al carbono acabado con cuchilla widia alto rendimiento.

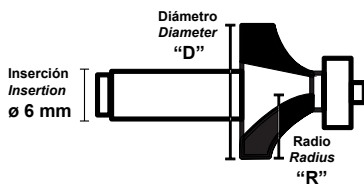

Nº	Inserción "d" (mm)	Diámetro "D" (mm)	Radio "R"	Cód. art	P.V.P.
1	6	12.7	6.35	1.351	28.00€
2	6	22	6.35		
3	6	12.7	-		
4	6	32	-		
5	6	12.7	-		
6	6	16	-		
7	6	22	6.35		
8	6	12	-		
9	6	6	-		
10	6	28.6	9.5		
11	6	12.7	-		
12	6	25.4	4		

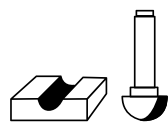

COVE BOX BIT
D ø 12.7 mm
R 6.35 mm

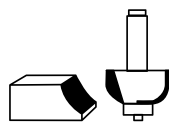

COVE BIT
D ø 22 mm
R 6.35 mm

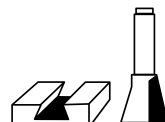

DOVETAIL BIT
D ø 12.7 mm

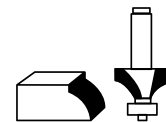

ROUNDING BIT
D ø 22 mm
R 6.35 mm

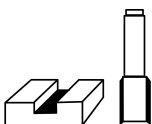

STRAIGHT BIT
D ø 12 mm

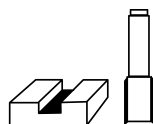

STRAIGHT BIT
D ø 6 mm

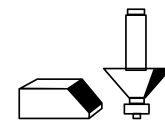

45° CHAMFER BIT
D ø 32 mm

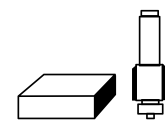

FLUSH TRIM BIT
D ø 12.7 mm

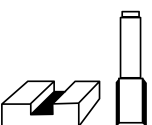

STRAIGHT BIT
D ø 16 mm

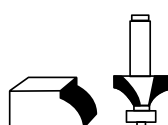

ROUNDING BIT
D ø 28.6 mm
R 9.5 mm

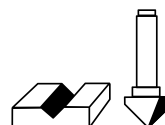

90° V BIT
D ø 12.7 mm



ROMAN OGEE BIT
D ø 25.4 mm
R 4 mm

Accesorios para Madera

Pinzas y Tuercas para fresadoras



Máquina	material	Ancho	Cód. artículo	P.V.P.
PR 10	Pinza + Tuerca	6 mm	12.491	9.00€
PR 10	Pinza + Tuerca	6.3 mm	12.492	9.00€
PR 10	Pinza + Tuerca	8 mm	12.493	9.00€
PR 10	Pinza + Tuerca	10 mm	12.494	9.00€
PR 10	Pinza + Tuerca	12 mm	12.495	9.00€
PR 10	Pinza + Tuerca	12.7 mm	12.496	9.00€
PR 6	Tuerca		5019.435	2.00€
PR 6	Pinza		5019.436	9.00€

Cuchillas para cepillos



Set	Ancho	Cód. artículo	P.V.P.
2	82 mm	12.195	7.00€
2	110 mm	12.605	8.00€



Acc. para engalletadoras

	Diámetro	Cód. artículo	P.V.P.
Disco TCT Z6	Ø 100x4x22mm	12.286	8.00€

Set	Galleta	Grano	Cód. artículo	P.V.P.
100	Madera	20	11.2493	26.00€
100	Madera	10	11.2494	26.00€
100	Madera	0	11.2495	26.00€

- Cuchillas reversibles de carburo para cepillo electrico.
- Apto para cepillos de 82mm - 3 1/4" (cod. 12.195).
- Apto para cepillos de 110mm - 4 3/8" (cod. 12.605).
- Utilice siempre protección para los ojos y las manos. Siga las intrucciones de su cepillo electrico.
- Cada cuchilla tiene 2 filos de corte y puede invertirse. Cuando ambos bordes de la cuchilla están desafilados, deben ser reemplazados, no son aptas para afilarse.
- Para cambiar las cuchillas desconecte su herramienta de la fuente de alimentación principal. Afloje los 2 tornillos que sujetan la cuchilla y la desliza lateralmente del tambor.
- Siempre evite tocar los bordes afilados con sus dedos.
- Una vez que se aflojan los tornillos, la cuchilla puede estar atascada debido al polvo o la presión de trabajo. Usa una pieza de madera para darle un golpe a la cuchilla y desatascarla.

MULTITOOL



ACCESORIOS



ASPIRADORAS

HIDROLIMPIADORAS



MULTIHERRAMIENTAS

BATIDORES



Accesorios

Accesorios Multiherramienta

Sierra recta de inmersión HCS

- Sierra recta de inmersión HCS (**Acero de alto carbono**) para multi herramientas oscilantes.
- Inserción abierta plana, acoplamiento fácil y rápido a la herramienta sin necesidad de herramientas adicionales. Compatible con la mayoría de las principales marcas.
- Accesorio especialmente diseñado para cortes en **madera, plástico y cartón yeso**. Especialmente indicada para cortes profundos, ideal para hacer rebajes y abrir huecos así como para cortes a ras de superficie.
- **Medidas 32 x 40 x 90 mm.**

Cód.:12.548
P.V.P.: 6.00€



Sierra semicircular HCS

- Sierra semi circular HCS (**Acero de alto carbono**) para multi herramientas oscilantes.
- Inserción abierta plana, acoplamiento fácil y rápido a la herramienta sin necesidad de herramientas adicionales. Compatible con la mayoría de las principales marcas.
- Accesorio especialmente diseñado para cortes en **madera, plástico y cartón yeso**. Especialmente indicada para cortes en zonas de difícil acceso, cortes enrasados, repaso de bordes, cantos y perfiles.
- **Medidas 88 x 65 mm.**

Cód.:12.550
P.V.P.: 12.00€



Sierra recta de inmersión BIM

- Sierra recta de inmersión BIM (**Bimetálica**) para multi herramientas oscilantes.
- Inserción abierta plana, acoplamiento fácil y rápido a la herramienta sin necesidad de herramientas adicionales. Compatible con la mayoría de las principales marcas.
- Accesorio especialmente diseñado para cortes en **metal, madera con clavos, plástico y maderas duras**. Especialmente indicada para cortes profundos, ideal para hacer rebajes y abrir huecos así como para cortes a ras de superficie.
- **Medidas 32 x 40 x 90 mm.**

Cód.:12.549
P.V.P.: 8.00€



Sierra semicircular BIM

- Sierra semi circular BIM (**Bimetálica**) para multi herramientas oscilantes.
- Inserción abierta plana, acoplamiento fácil y rápido a la herramienta sin necesidad de herramientas adicionales. Compatible con la mayoría de las principales marcas.
- Accesorio especialmente diseñado para cortes en **metal, madera con clavos, plásticos y maderas duras**. Especialmente indicada para cortes en zonas de difícil acceso, cortes enrasados, repaso de bordes, cantos y perfiles.
- **Medidas 88 x 65 mm.**

Cód.:12.551
P.V.P.: 17.00€



Sierra recta de inmersión diamantada

- Sierra recta diamantada para multi herramientas oscilantes.
- Inserción abierta plana, acoplamiento fácil y rápido a la herramienta sin necesidad de herramientas adicionales. Compatible con la mayoría de las principales marcas.
- Accesorio especialmente diseñado para cortes en **azulejos, materiales cerámicos, cristal**. Especialmente indicada para cortes profundos, ideal para hacer rebajes y abrir huecos así como para cortes a ras de superficie.
- **Medidas 20 x 32 x 85 mm.**

Cód.:12.553
P.V.P.: 14.00€



Sierra semicircular diamantada

- Sierra semi circular de **borde diamantado** para multi herramientas oscilantes.
- Inserción abierta plana, acoplamiento fácil y rápido a la herramienta sin necesidad de herramientas adicionales. Compatible con la mayoría de las principales marcas.
- Accesorio especialmente diseñado para cortes en **azulejos, cerámica y cristal**. Especialmente indicada para cortes en zonas de difícil acceso, cortes enrasados, repaso de bordes, cantos y perfiles.
- **Medidas 88 x 65 mm.**

Cód.:12.554
P.V.P.: 23.00€



Accesorios

Accesorios Multiherramienta

Plato delta autoadherente

- Plato delta autoadherente para multi herramientas oscilantes.
- Inserción abierta plana, acoplamiento fácil y rápido a la herramienta sin necesidad de herramientas adicionales.

Compatible con la mayoría de las principales marcas.

- Accesorio especialmente diseñado para fijarle lijas autoadhesivas y poder así lijar maderas, plásticos y metales. La forma delta permite reparar esquinas y zonas de difícil acceso.

- **Medidas 93 x 93 x 93 mm**

Cód.:12.557
P.V.P.: 8.00€



Plato delta diamantado

- Plato delta diamantado para multi herramientas oscilantes.
- Inserción abierta plana, acoplamiento fácil y rápido a la herramienta sin necesidad de herramientas adicionales.

Compatible con la mayoría de las principales marcas.

- **Accesorio especialmente diseñado para lijado en materiales cerámicos, mampostería y adhesivos duros.**

Especialmente indicado para perfilar y lijar bordes, reparar restos de yeso y argamasa. La forma delta permite reparar esquinas y zonas de difícil acceso.

- **Medidas 78 x 78 x 78 mm**

Cód.:12.555
P.V.P.: 18.00€



Espátula de rascado

- Espátula de rascado para multi herramientas oscilantes.
- Inserción abierta plana, acoplamiento fácil y rápido a la herramienta sin necesidad de herramientas adicionales.

Compatible con la mayoría de las principales marcas.

- Accesorio especialmente diseñado para rascar, arrancar y decapar. Elimine juntas de silicona, restos de pegamento, decape pintura antigua o arranque moqueta fácilmente.

- **Medidas 52 x 50 x 95 mm**

Cód.:12.552
P.V.P.: 8.00€



Set de lijas Delta autoadherentes

- Accesorio especialmente diseñado para ser fijado a un plato delta autoadherente y poder así lijar maderas y plásticos. La forma delta permite reparar esquinas y zonas de difícil acceso.

- **Medidas 93 x 93 x 93 mm**

Modelo	Uds	Grano	Cód. art	P.V.P.
Multi Tool	10	40x2 - 60x3 - 80x3 - 120x2	12.556	8.00€
	5	60	12.814	3.00€*
	5	80	12.815	3.00€*
	5	120	12.816	3.00€*
	5	180	12.817	3.00€*

Cód.:12.556
P.V.P.: 6.00€

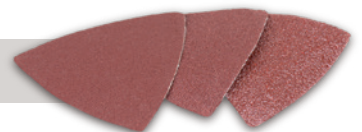

Accesorios

Accesorios Multiherramienta

Set de alicatado (4 uds)

- Set de 4 accesorios para multi herramientas oscilantes especialmente indicado para el trabajo de solado y alicatado.
- Inserción abierta plana, acoplamiento fácil y rápido a la herramienta sin necesidad de herramientas **adicionales**.

Compatible con la mayoría de las principales marcas.

- **Espátula** (52 x 49 x 99 mm): Diseñada para raspar, arrancar y decapar. Elimine juntas de silicona, restos de pegamento, pintura antigua o arranque azulejos y moqueta fácilmente.

- **Plato delta** (73 x 73 mm): Diseñado para lijado en **materiales cerámicos**, mampostería y adhesivos duros.

Para perfilar y lijar bordes, repasar restos de yeso y argamasa en esquinas y zonas de difícil acceso.



- **Sierra de inmersión diamantada** (20 x 32 x 85 mm):

Diseñada para cortes en azulejos, materiales cerámicos, cristal y mampostería. Indicada para cortes profundos, rebajes y abrir huecos así como para cortes a ras de superficie.

- **Sierra semicircular diamantada** (88 x 55 mm): Diseñada para cortes en azulejos, cerámica, cristal y mampostería.

Cortes en zonas de difícil acceso, cortes enrasados, repaso de bordes, cantos y perfiles.

Cód.:12.558

P.V.P.: .46.00€

Set de madera y cartón-yeso (4 uds)

- Set de 4 accesorios para multi herramientas oscilantes especialmente indicado para el trabajo en madera y cartón-yeso.
- Inserción abierta plana, acoplamiento fácil y rápido a la herramienta sin necesidad de herramientas adicionales.

Compatible con la mayoría de las principales marcas.

- **Espátula** (52 x 49 x 99 mm): Diseñada para raspar, arrancar y decapar. Elimine juntas de silicona, restos de pegamento, pintura antigua o arranque azulejos y moqueta fácilmente.

- **Sierra de inmersión BIM** (32 x 40 x 90 mm): Diseñada para cortes en metal, madera con clavos, plástico y maderas duras. Indicada para cortes profundos, rebajes y abrir huecos así como para cortes a ras de superficie.

- **Sierra de inmersión HCS** (32 x 40 x 90 mm): Diseñada para cortes en madera, plástico y cartón yeso. Indicada para cortes profundos, rebajes y abrir huecos así como para cortes a ras de superficie.

- **Sierra semicircular HCS** (88 x 65 mm): Diseñada para cortes en madera, plástico y cartón yeso. Cortes en zonas de difícil acceso, cortes enrasados, repaso de bordes, cantos y perfiles.



Cód.:12.559

P.V.P.: 30.00€



Accesorios

Accesorios Multidrill

Corte y Desbaste



Set accesorios para herramienta rotativa.

El set incluye 180pc para poder realizar cualquier tipo de trabajo, ya sea el corte, pulido, lijado, abrillantado, etc...en cualquier tipo de superficie y material.

Facil y rápido intercambio de accesorio.

Ø 3.10mm vástago.

Set 180 piezas		Cód. art	P.V.P.
x 10	lijas de banda (Grano)		
x 1	plato de fieltro 25.4x3.2 mm		
x 1	rueda de fieltro		
x 4	muelas de fieltro		
x 1	rueda de fieltro 9.5x19 mm		
x 2	vástagos para lija de banda		
x 4	fresas diamantadas		
x 1	HSS broca cilindrico		
x 3	muela abrasiva de óxido de aluminio con vástago		
x 6	muela abrasiva de óxido de aluminio		
x 2	muela de carburo de silicio con vástago		
x 6	muela abrasiva de carburo de silicio		
x 2	cepillos de Nylon		
x 3	cepillos de acero inoxidable	1.891	27.00€
x 1	cepillo de latón		
x 1	bote de compuesto para pulir / encerar		
x 30	discos de corte 24x0.8 mm		
x 46	discos de corte 24x0.4 mm		
x 45	discos para lijar		
x 3	inserción cromadas (3.2 / 2.4 / 1.6)		
x 1	inserción para disco de corte		
x 1	inserción para rueda de tela		
x 1	inserción para rueda de fieltro		
x 2	discos abrasivos de corte con fibra de vidrio		
x 1	llave inglesa de 9.5 mm		
x 1	1 rueda laminar con eje 32x9.5 mm		
x 1	1 piedra con revestimiento de carburo de silicio		

Accesorios

Accesorios Multidrill

Lijado y Desbaste

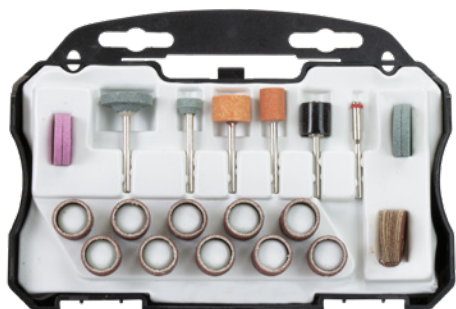

	Set 40 piezas		Cód. art	P.V.P.
x 4	Disco de corte	Ø 3.2 mm	1.2330	11.00€
x 10	Bandas de lija	12.7 mm		
x 1	Eje de lijado	Ø 3.2 mm		
x 1	Mandril para banda	Ø 3.17 mm		
x 4	Fresas de lijado	20x3.2 mm		
x 20	Papel de lija circular			

Set de accesorios para herramienta rotativa.

Compuesto por 40 accesorios preparado para el lijado y desbaste de diferentes materiales (madera, metal, etc...)

Acabado perfecto en diferentes superficies.

Su pequeño tamaño hace que sea cómodo y perfecto.

Diámetro del eje Ø 3.10mm.

Corte



	Set 89 piezas		Cód. art	P.V.P.
x 1	Disco de Diamante	22x0.6 mm	1.2328	13.00€
x 1	Disco de sierra	22x0.3 mm		
x 18	Disco de Fibra de vidrio	32x1.2 mm		
x 2	Disco de corte	32x1.6 mm		
x 36	Disco de corte	24x0.6 mm		
x 30	Disco de corte	24x0.8 mm		
x 1	Mandril 2 piezas para corte	Ø 3.17 mm		

Set accesorios para herramienta rotativa.

Especialmente compuesto para el corte de diferentes materiales. (madera, metal y materiales de construcción).

Su reducido tamaño hace que sea una herramienta cómoda y precisa.

Compuesto por 89 piezas.

Diámetro del eje de Ø3.10mm.

Accesorios

Accesorios Multidrill

Corte y Desbaste



	Set 102 piezas	Cód. art	P.V.P.
x 3	Fresa de óxido de aluminio		
x 3	Fresa de carburo de silicio		
x 6	Fresa de caucho y níquel		
x 3	Discos de desbaste		
x 3	Discos de lijado	1.2327	14.00€
x 6	Discos de lijado de goma		
x 40	Lijas 20 mm		
x 36	Discos de corte 24 mm		
x2	Mandril para piedra dura		

Set 102 accesorios para herramienta rotativa.

Especialmente compuesto para el corte y desbaste de diferentes materiales.

Su diferente y variada composición de fresas, adecuan y proporcionan un gran acabado en todo tipo de superficies y materiales.

Vástago de 3.10mm.

Pulido



	Set 20 piezas	Cód. art	P.V.P.
x 4	Cepillo Ø3.2 mm		
x 3	Disco de fieltro 25x6.3 mm		
x 6	Disco de fieltro 12.7x6.3 mm		
x 2	Soporte de goma para lija 22x3 mm		
x 1	Rueda de pulido	1.2329	9.00€
x 1	Rueda de fieltro para pulido		
x 1	Compuesto de pulido		
x 1	Mandril para rueda de corte Ø 3.17 mm		
x 1	Mandril para rueda de fieltro Ø 3.17 mm		

Set 20 accesorios para herramienta rotativa.

Especialmente compuesto para limpieza y pulido de todo tipo de materiales.

Incluye bote de pulido para el mejor acabado.

Cambio rápido del útil y gran precisión que facilita el trabajo y acceso a cualquier tipo de superficie.

Vástago de Ø 3.10mm.

Accesorios

Accesorios Aspiradores

VAC 2030

Accesorio	Cód. articulo	P.V.P.
Filtro de tela	8190.102	8.00€
Saco filtro lavable	8190.103	11.00€



Filtro de tela



Saco filtro lavable

VAC 2050 C

Accesorio	Cód. articulo	P.V.P.
Filtro de tela	8190.97	10.00€
Filtro HEPA	8190.49	10.00€
Tubo aspiración	8190.99	22.00€
Boquilla plana	8190.92	5.00€
Cepillo aspiración	8190.94	20.00€
Cepillo circular	8190.93	12.00€
Tubo aspiración	8190.91	14.00€
Tubo flexible	8190.95	12.00€



Filtro de tela



Filtro HEPA



Tubo aspiración



Boquilla plana



Cepillo 2 posiciones



Cepillo redondo



Tubo flexible 1.5m Ø40mm
Tubo flexible 4m Ø40mm



Tubo de aspiración metálico

BVAC 2000

Accesorio	Cód. articulo	P.V.P.
Filtro HEPA	8276.527	14.90€
Cepillo de suelo (líquido)	8276.552	11.00€
Cepillo de suelo (sólido)	8276.554	8.00€
Tubo flexible	8276.553	10.50€
Tubo rígido	8276.556	10.50€
Boquilla plana	8276.557	2.70€
Boquilla redonda	8276.558	1.60€
Boquilla tapicería	8276.559	1.30€
Filtro toma aire auxiliar	8276.539	0.80€
Filtro salida aire auxiliar	8276.546	1.00€



Filtro HEPA



Cepillo para suelo (líquidos)



Cepillo para suelo (seco)



Tubo flexible



Tubo rígido



Boquilla plana



Cepillo redondo



Cepillo tapicería



Filtro de toma de aire auxiliar
Filtro de salida de aire auxiliar

Accesorios

Accesorios Aspiradores

BVAC 2200 E

Accesorio	Cód. articulo	P.V.P.
Filtro para líquidos	8130.123	20.00€
Filtro para sólido	8130.58	20.00€
Cepillo de suelo (líquido)	8130.124	9.00€
Cepillo de suelo (sólido)	8130.108	8.00€
Boquilla plana	8130.102	4.00€
Bolsa lavable pequeña	8130.122	11.00€
Bolsa lavable grande	8130.125	11.00€
Adaptador	75.281	15.00€
Tobera	8130.103	1.00€
Tubo telescópico	8130.104	9.30€



Filtro para líquidos



Cepillo para suelo (líquido)



Filtro para sólidos



Cepillo para suelo (sólido)



Bolsa lavable pequeña



Bolsa lavable grande



Boquilla plana



Adaptador



Tobera

VVAC 2060

Accesorio	Cód. articulo	P.V.P.
Filtro HEPA (x1 unidad)	8276.172	22.00€
Cepillo redondo	8276.317	12.00€
Cepillo de suelo (líquido)	8276.318	10.00€
Cepillo de suelo (sólido)	8276.319	8.00€
Tubo flexible	8276.316	22.00€
Boquilla plana	8276.314	14.00€



Filtro HEPA



Cepillo redondo



Cepillo para suelo (líquidos)



Tubo flexible



Boquilla plana



Cepillo para suelo (seco)

BVAC 2400 DM

Accesorio	Cód. articulo	P.V.P.
Filtro HEPA	12.714	36.30€
Cepillo de suelo (líquido)	12.715	16.50€
Cepillo de suelo (sólido)	12.716	16.50€
Tubo flexible	12.713	27.35€
Tubo rígido	12.712	19.80€
Boquilla plana	12.718	5.30€
Boquilla redonda	12.717	5.30€



Filtro HEPA



Cepillo para suelo (líquidos)



Cepillo para suelo (seco)



Tubo flexible



Tubo rígido



Boquilla plana



Cepillo redondo

Accesorios

Hélices para Batidores

Modelo	Máquina	Descripción	Inserción	Ø (mm)	Cód. art	P.V.P.
-	-	Hélice mezclador para Taladro	Ø8	Ø80x40	11.5505	9.50€
H2P	-	Pintura y fluidos Mezcla de arriba hacia abajo	M14	Ø 100	12.445	17.00€
H2	-	Material líquido y poco viscosos Mezcla del material de abajo hacia arriba	M14	Ø 120	12.231	20.00€
H2	-	Material líquido y poco viscosos Mezcla del material de abajo hacia arriba	M14	Ø140	12.232	22.00€
H2	-	Material líquido y poco viscosos Mezcla del material de abajo hacia arriba	M14 (desmontable)	Ø140	12.485	22.00€
H2	-	Material líquido y poco viscosos Mezcla del material de abajo hacia arriba	M14	Ø160	12.527	23.00€
H3	-	Para todo tipo de densidades y viscosidades Mezcla de manera uniforme del material de abajo hacia arriba y penetra en el material.	M14	Ø140	12.233	23.00€
H3	-	Para todo tipo de densidades y viscosidades Mezcla de manera uniforme del material de abajo hacia arriba y penetra en el material.	M14	Ø160	12.234	26.00€
H4	-	2 helices contrapuestas. Inferior empuja hacia abajo y la superior hacia arriba. Idónea para pintura. Evita salpicaduras.	M14	Ø114	12.235	21.00€
T3	-	Idóneo para materiales muy densos. Reduce el calentamiento del material.	M14	Ø170	12.444	27.00€
WK3	DM1450	Hélice de giro combinado Mayor velocidad de mezclado	M18	Inf Ø95 Sup Ø120	12.538	39.00€
-	DM1450	Adaptador para hélices de giro combinado	M14 - M18		12.295	8.00€

Para Taladro



H2P



H2



H3



H4



T3



WK3



ADAPTADOR



Accesorios

Accesorios Hidrolimpiadoras

HL 105 B

Accesorio	Cód. articulo	P.V.P.
Pistola	8276.412	13.00€
Lanza Turbo	8276.564	6.00€
Lanza Abanico	8276.414	5.25€
Conector	8276.413	8.00€



HL 2000

Accesorio	Cód. articulo	P.V.P.
Pistola	8276.114	34.00€
Lanza Turbo	8276.106	16.00€
Lanza Abanico	8276.263	20.00€



HLC 2000

Accesorio	Cód. articulo	P.V.P.
Pistola	8276.488	34.00€
Conector	8276.487	8.00€
Boquilla Turbo	8276.490	6.30€
Boquilla 45°	8276.491	6.30€
Boquilla Abanico	8276.492	6.30€

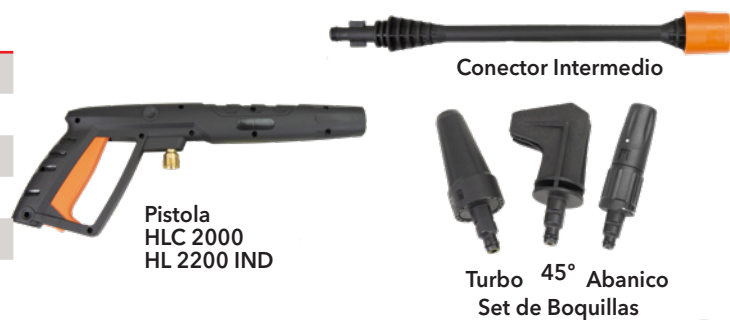

HL 2200 IND

Accesorio	Cód. articulo	P.V.P.
Pistola	8276.488	34.00€
Lanza Turbo	8276.106	16.00€
Lanza Abanico	8276.263	20.00€



HL 105 B / HL 2000 / HLC 2000 / HL 2200 IND

Accesorio	Cód. articulo	P.V.P.
Cepillo	8276.326	14.00€
Cepillo Patio 200mm	8276.325	18.00€
Tubo desatasco 6m	8276.324	18.00€
Cepillo rotativo	8276.323	18.00€
Depósito de espuma	8276.651	14.00€



Accesorios

Accesorios Hidrolimpiadoras

HL 2700 IND

Accesorio	Cód. articulo	P.V.P.
Pistola	8276.53	45.00€
Lanza Turbo	8276.565	25.00€
Lanza Abanico	8276.566	28.00€



HL 3000 IND

Accesorio	Cód. articulo	P.V.P.
Pistola	8276.53	45.00€
Lanza Intermedia	8276.567	30.00€
Boquilla 0°	8276.88	5.00€
Boquilla 15°	8276.90	5.00€
Boquilla 25°	8276.89	5.00€
Boquilla 40°	8276.91	5.00€
Boquilla jabón	8276.562	7.00€
Boquilla turbo	8276.93	7.00€



Set de Boquillas a presión para lanza abanico

HL 2700 IND / HL 3000 IND

Accesorio	Cód. articulo	P.V.P.
Cepillo rotativo	8276.426	18.00€
Cepillo Patio 200mm	8276.652	26.00€
Tubo desatasco + adaptador	8276.654	25.00€
Adaptador	8276.653	8.00€
Manguera extensora 5m	8276.571	37.00€
Adaptador para cepillos	8276.563	3.00€
Depósito de espuma	8276.650	40.00€



ACCESORIOS COMUNES

Accesorio	Cód. articulo	P.V.P.
Filtro de agua	8276.343	3.15€
Conector HPC	8276.327	5.00€

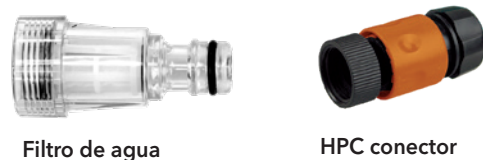

STAYER

STAYER
WIDIA

Ø190

DISCOS

WIDIA



Discos Widia para Sierra Circular

Madera

Standard

Discos Widia con diente ATB calidad standard para corte en madera

Ø140 x 20 - Z24	Corte madera calidad standard. flangia de reducción de 20 a 16 mm	2.171	20.00€
Ø150 x 20 - Z16	Corte madera calidad standard. flangia de reducción de 20 a 16 mm	2.29	21.00€
Ø150 x 20 - Z24	Corte madera calidad standard. flangia de reducción de 20 a 16 mm	12.318	22.00€
Ø160 x 20 - Z16	Corte madera calidad standard. flangia de reducción de 20 a 16 mm	2.172	22.00€
Ø160 x 20 - Z24	Corte madera calidad standard. flangia de reducción de 20 a 16 mm	2.173	23.00€
Ø165 x 20 - Z30	Corte madera calidad standard. flangia de reducción de 20 a 16 mm	2.468	24.00€
Ø180 x 30 - Z24	Corte madera calidad standard. flangia de reducción de 30 a 16 mm	2.174	25.00€
Ø180 x 30 - Z40	Corte madera calidad standard. flangia de reducción de 30 a 20 y 16 mm	2.175	29.00€
Ø184 x 30 - Z24	Corte madera calidad standard. flangia de reducción de 30 a 20 y 16 mm	2.176	25.00€
Ø184 x 30 - Z40	Corte madera calidad standard. flangia de reducción de 30 a 20 y 16 mm	2.177	29.00€
Ø190 x 30 - Z24	Corte madera calidad standard. flangia de reducción de 30 a 20 y 16 mm	2.146	29.00€
Ø190 x 30 - Z40	Corte madera calidad standard. flangia de reducción de 30 a 20 y 16 mm	2.178	32.00€
Ø200 x 30 - Z40	Corte madera calidad standard	2.30	33.00€
Ø200 x 30 - Z64	Corte madera calidad standard.	2.204	30.00€
Ø205 x 30 - Z24	Corte madera calidad standard.	2.137	29.00€
Ø205 x 30 - Z30	Corte madera calidad standard.	2.216	29.00€
Ø205 x 30 - Z40	Corte madera calidad standard.	12.65	34.00€
Ø205 x 30 - Z60	Corte madera calidad standard.	2.217	39.00€
Ø210 x 30 - Z24	Corte madera calidad standard.	12.229	35.00€
Ø210 x 30 - Z48	Corte madera calidad standard.	12.230	39.00€
Ø230 x 25.4 - Z24	Corte madera calidad standard.	2.192	37.00€
Ø230 x 30 - Z48	Corte madera calidad standard.	2.218	39.00€
Ø235 x 30 - Z24	Corte madera calidad standard.	2.147	54.00€
Ø235 x 25.4 - Z24	Corte madera calidad standard.	2.479	54.00€
Ø250 x 30 - Z48	Corte madera calidad standard.	2.34	43.00€
Ø250 x 30 - Z60	Corte madera calidad standard.	12.179	48.00€
Ø254 x 30 - Z40	Corte madera calidad standard.	12.98	38.00€
Ø254 x 30 - Z60	Corte madera calidad standard.	12.97	48.00€
Ø254 x 30 - Z80	Corte madera calidad standard.	2.205	56.00€
Ø300 x 30 - Z48	Corte madera calidad standard.	2.42	55.00€
Ø300 x 30 - Z72	Corte madera calidad standard.	2.46	70.00€
Ø305 x 30 - Z48	Corte madera calidad standard.	12.323	55.00€
Ø305 x 30 - Z72	Corte madera calidad standard.	12.108	70.00€
Ø315 x 30 - Z36	Corte madera calidad standard. Disco anticlavos	4006.59	61.00€

HQ

Discos Widia con diente ATB calidad HQ para corte en madera

Ø250 x 30 - Z48	Corte madera calidad HQ	2.149	49.00€
Ø250 x 30 - Z60	Corte madera calidad HQ	2.148	56.00€
Ø254 x 30 - Z60	Corte madera calidad HQ	2.206	56.00€
Ø254 x 30 - Z80	Corte madera calidad HQ	12.311	64.00€
Ø260 x 30 - Z80	Corte madera calidad HQ	12.322	71.00€
Ø300 x 30 - Z72	Corte madera calidad HQ	2.209	80.00€
Ø305 x 30 - Z96	Corte madera calidad HQ	12.107	83.00€
Ø315 x 30 - Z72	Corte madera calidad HQ	2.210	95.00€
Ø350 x 30 - Z108	Corte madera calidad HQ	12.41	108.00€

HQ Semi-silenciosa

Discos Widia plancha semi-silenciosa con diente ATB para corte en madera

Ø235 x 30 - Z24	Corte madera calidad HQ . Plancha semi-silenciosa	2.472	59.00€
Ø250 x 30 - Z60	Corte madera calidad HQ . Plancha semi-silenciosa	2.473	61.00€
Ø260 x 30 - Z80	Corte madera calidad HQ . Plancha semi-silenciosa	2.474	78.00€
Ø300 x 30 - Z72	Corte madera calidad standard. Plancha semi-silenciosa	2.751	88.00€
Ø300 x 30 - Z96	Corte madera calidad standard. Plancha semi-silenciosa	2.752	90.00€
Ø305 x 30 - Z72	Corte madera calidad standard. Plancha semi-silenciosa	2.475	88.00€
Ø305 x 30 - Z96	Corte madera calidad standard. Plancha semi-silenciosa	2.476	90.00€
Ø315 x 30 - Z72	Corte madera calidad standard. Plancha semi-silenciosa	2.493	95.00€

Disco ATB madera



Dientes **ATB** bisel superior alterno



Disco Plancha Semi-silencioso

Discos Widia para Sierra Circular

Laminados

HQ y HQ Semi-silenciosa

Discos Widia con diente TCG para corte en laminados

Ø190 x 30 - Z48	Corte laminados calidad HQ	2.489	39.00€
Ø210 x 30 - Z48	Corte laminados calidad HQ	2.490	48.00€
Ø235 x 30 - Z60	Corte laminados calidad HQ	2.491	62.00€
Ø254 x 30 - Z80	Corte laminados calidad HQ. Plancha semi-silenciosa	2.486	80.00€
Ø305 x 30 - Z96	Corte laminados calidad HQ. Plancha semi-silenciosa	2.487	96.00€
Ø315 x 30 - Z96	Corte laminados calidad HQ. Plancha semi-silenciosa	2.494	105.00€



Dientes TCG corte de laminados

Aluminio y Metal

Aluminio

Discos Widia con diente TCG para corte en aluminio

Ø200 x 30 - Z60	Corte aluminio calidad standard	2.120	36.00€
Ø205 x 30 - Z60	Corte aluminio calidad standard	12.315	36.00€
Ø210 x 30 - Z60	Corte aluminio calidad standard	2.138	43.00€
Ø250 x 30 - Z60	Corte aluminio calidad standard	2.36	51.00€
Ø250 x 30 - Z80	Corte aluminio calidad standard	12.42	56.00€
Ø300 x 30 - Z72	Corte aluminio calidad standard	2.49	80.00€
Ø305 x 30 - Z100	Corte aluminio calidad standard	2.220	93.00€
Ø250 x 30 - Z80	Corte aluminio calidad HQ	2.154	66.00€
Ø254 x 30 - Z80	Corte aluminio calidad HQ	12.258	66.00€
Ø300 x 30 - Z96	Corte aluminio calidad HQ	12.43	96.00€
Ø300 x 30 - Z100	Corte aluminio calidad HQ	12.326	96.00€
Ø305 x 30 - Z96	Corte aluminio calidad HQ	12.259	96.00€
Ø350 x 30 - Z108	Corte aluminio calidad HQ	12.45	181.00€
Ø250 x 30 - Z80	Corte aluminio calidad HQ. Plancha semi-silenciosa	2.477	73.00€
Ø305 x 30 - Z96	Corte aluminio calidad HQ. Plancha semi-silenciosa	2.478	105.00€



Dientes TCG

Metal

Discos Widia con diente TCG para corte en metal

Ø230 x 25.4 - Z48	Corte metal calidad standard. Disco para CP 236	12.399	52.00€
Ø235 x 25.4 - Z60	Corte metal calidad standard	12.592	56.00€
Ø305 x 25.4 - Z60	Corte metal calidad HQ	12.63	143.00€
Ø355 x 25.4 - Z80	Corte metal calidad HQ	75.288	180.00€
Ø355 x 25.4 - Z72	Corte metal calidad HQ. Diente sandwich. Disco de TD 355 B-Novedad*	12.660	249.00€



Dientes TCG plano trapecoidal corte de aluminio y metal

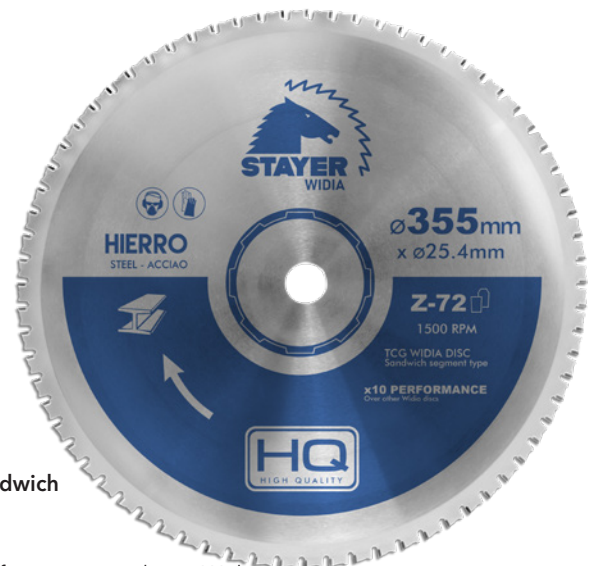

Disco Widia TCG de diente Sandwich

Ø 355 x 2.4 x 25.4 mm Z72

Cód. 12.660

Rendimiento 10 veces superior frente a otros discos Widia

Discos Sierras Circulares

Disco Multimaterial



DISCO MULTI MATERIAL

Para corte de madera, plástico, madera con clavos, yeso. Filo del disco con partículas de tungsteno. Idóneo para cortes laminados y cortes perfectos.

Máquina	Ømm	Cód. barras 8427648	Cód. artículo	P.V.P.
	Ø 115 x 22.2	384439	2.442	13.00€
	Ø 125 x 22.2	391987	2.455	14.00€

Disco HSS



DISCO HSS

Disco especial para corte rápido de madera.

Máquina	Ømm	Grain	Cód. barras 8427648	Cód. artículo	P.V.P.
	Ø 115 x 2 x 22.2	Z-4	189706	2.196	7.00€
	Ø 125 x 2 x 22.2	Z-4	189713	2.197	8.00€
	Ø 230 x 2 x 22.2	Z-4	887459	2.198	13.00€

Disco Diamante Policristalino





Diamante Policristalino

Placa de Diamante Policristalino (PCD)
Entre 40 y 150 veces mayor rendimiento que con Metal Duro

Aplicación

Partes de muebles / Puertas Tableros recubiertos o lacados / Piezas en MDF (DM) estén o no recubiertas / Soft y postforming / parqué laminado

		Grosor Segmento (mm)	Grosor Plancha (mm)	Número de dientes (Z)	Cód. barras 8427648	Cód. artículo	P.V.P.
115	22.2	1.7	1.2	Z-4	413894	12.522	29.00€
125	22.2	1.7	1.2	Z-4	413900	12.523	31.00€
190	30	1.7	1.2	Z-12	413955	12.569	95.00€

Disco ø 115 mm
Z-4 (Z=número de dientes)

Idóneo para sierra circular ø125 mm (CP 125)

“ La geometría de corte del diamante policristalino proporciona la garantía de un corte limpio y un rendimiento muy superior a los discos tradicionales-Reduce los restos de Polvo / Serrín. ”

Fresa para Rozadora



Ancho de canal 25mm
Diámetro Ø78mm

Cód.:12.597
P.V.P.: 66.00€



DISCOS DE
DIAMANTE

Índice

A) AMOLADORA

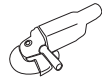

	TURBO PORCELÁNICO 80	SEGMENTADO CONSTRUCCIÓN 84
	Turbo Extrafino Super Turbo Extrafino Top Porcelánico	Huracán Huracán Silencioso Tornado Cantero
	TURBO CONTRUCCIÓN 82	SEGMENTADO CONSTRUCCIÓN 86
	Turbo Huracan Turbo Plus Reforzado	
	TURBO Y BANDA CONTINUA PORCELÁNICO 81	SEGMENTADO CONSTRUCCIÓN 89
	Turbo Extrafino Pro Turbo Extrafino Pro H10 Porcelánico Banda Continua Porcelánico Segmentado	
	TURBO Y BANDA CONTINUA CONSTRUCCIÓN 82	SEGMENTADO CONSTRUCCIÓN 89
	Turbo Básico Cerámica Banda Continua	
PLATOS DE DESBASTE Y CORTES ESPECIALES 90		VACUUM BRAZING Y ELECTRODEPOSITADOS 91
Plato speed con soporte de aluminio Plato doble segmentado Plato Epoxy VB Plato Desbaste Hormigón Concavo Granito con Refuerzo y Lágrima Disco para Regatas		Mármol Mármol con Flangia M14 Corta Todo
		CORONAS DIAMANTADAS VACUUM BRAZING 92

B) MESA DE CORTE

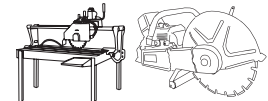
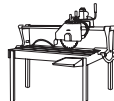

	TURBO Y BANDA CONTINUA PORCELÁNICO 94	SEGMENTADO CONSTRUCCIÓN 95
	Turbo Extrafino Platinum Porcelánico Segmentado	Ladrillo Caravista Láser Arce Construcción
	BANDA CONTINUA PORCELÁNICO 94	SEGMENTADO CONSTRUCCIÓN 95
	Porcelánico Segmentado Porcelánico Banda Continua	Láser Profesional
		SEGMENTADO CONSTRUCCIÓN 95
		Universal Básico

Índice

C) MÁQUINA PUENTE Y MESA CORTE

MÁQUINA PUENTE Y MÁQUINA MESA

Granito
Marmol

97

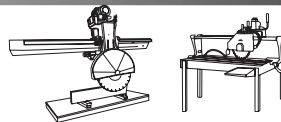

MÁQUINA PUENTE

Piedra Artificial
Tornado Granito

D) CORTADORA DE JUNTAS

CORTADORA DE JUNTAS

Pavimento Alto Rendimiento
Hormigón Curado Alto Rendimiento
Hormigón Fresco Alto Rendimiento
Asfalto Alto Rendimiento
Hormigón Curado Rendimiento ST
Hormigón Fresco Rendimiento ST



98

E) CORTE MURAL

99

F) CORTE VIGUETA

99

G) CORONAS DE CORTE HÚMEDO

99

INFORMACIÓN TÉCNICA



TENSIÓN

La falta de tensión reduce la fuerza del alma del disco, dejando éste de girar uniformemente a la velocidad recomendada.

Causa: El disco tiene eje torcido.

Remedio: Comprobar que el eje está alineado.

Causa: Sobrecarga en el alma del disco.

Remedio: En el corte húmedo proveer la cantidad de agua adecuada en ambas caras del disco.

En corte seco, dejar los discos girar en vacío unos pocos minutos, para que se refrigeren.

Causa: El disco funcione a más R.P.M.

Remedio: Inspeccionar los daños que se hayan podido producir en el eje. Tensar la tuerca y asegurarse que el mecanismo este funcionando correctamente. Si el disco tiene un color azul oscuro, es que esta deformado, puede deberse a que se ha embazado la pastilla debido a su uso.



PÉRDIDA DEL CORTE

Causa: El disco no se autorrectifica suficientemente en el material que se esta utilizando.

Remedio: Realice unos cortes sobre algún material abrasivo arenisca, prefabricado de hormigón, cemento.

Se recomienda utilizar piedras de afilar para recuperar la capacidad de corte.



ROTURA DEL SEGMENTO

Causa: Que la pastilla de diamante sea demasiado dura para el material que va a cortar.

Remedio: Usar un disco con un liga más blanda.



CONSUMO DEL DISCO

Causa: El desgaste del alma del disco sea más rápido que el desgaste del segmento de diamante, especialmente en las áreas donde ambos se unen.

Remedio: Usar un disco con una liga más blanda.

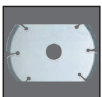

EJE DESCENTRADO

Causa: Las bridas no están adecuadamente tensadas, haciendo que el disco gire o vibre en el eje.

Remedio: Fijar bien el disco.

Causa: El eje está defectuoso debido a que el disco ha sido colocado.

Remedio: Asegúrese de que el disco está colocado adecuadamente antes de tensar la tuerca.

En discos para hormigón asegúrese de que el perno esté bien acoplado sobre el agujero de arrastre.



PÉRDIDA DEL SEGMENTO

No usar el disco con la falta de algún segmento.

Causa: Sobrecalentamiento acompañado de un color azulado, en el área del disco donde falta el segmento.

Remedio: En corte húmedo, proporcionarle la cantidad adecuada de agua a ambas caras del disco.

En corte seco dejar girar el disco en vacío.

Causa: El material o el disco no estén sujetos, lo cual hace que se atasque y provoque la pérdida del segmento.

Remedio: Sujetar bien el material o el disco.

Causa: No cortar correctamente en línea recta, lo que provoca que el disco se atasque y pierda entonces el segmento.

Remedio: Hacer un corte ajustado en línea recta. Evitar torcerse al cortar.

Causa: Las bridas de sujeción del disco no estén provistas del apoyo adecuado.

Remedio: Limpiar la superficie del disco.

Causa: El disco sea demasiado duro para el material que se pretende cortar, causando excesivos atasques y el segmento acaba separándose debido a los golpes (esto también puede ser causado por el calor, el cual puede llegar a fundir la soldadura de cobre).

Remedio: Usar una liga adecuada.

Corte con Amoladora - Turbo Porcelánico

Porcelánico y Materiales Cerámicos



PORCELÁNICO TURBO PLATINUM



PORCELÁNICO MAX



TOP PORCELÁNICO

Imprescindible uno de estos 3 modelos en cualquier gama de discos diamantados.

Las novedades tecnológicas en el mundo de la cerámica han generado materiales de enorme dureza que a su vez requieren mejores acabados de corte, y por lo tanto los fabricantes de discos de diamante hemos desarrollado herramientas de mayor calidad capaces de responder a estas necesidades.

▼ PORCELÁNICO **TURBO PLATINUM**

Máquina	Ømm	HxT	Cód. barras 8427648	Cód. artículo	P.V.P.
	Ø115 X 22.2	7 x 1.2	676947	14.18	21.00€
	Ø115R x 22.2	7 x 1.2	684911	14.239	22.00€
	Ø125R x 22.2	7 x 1.2	676350	14.240	26.00€
	Ø150R x 22.2	7 x 1.6	723306	8294.16	36.00€
	Ø180R x 22.2	7 x 1.8	728516	8294.129	52.00€
	Ø230R x 22.2	7 x 2.0	723313	8294.17	59.00€

Idóneo para **porcelánico, losetas de cerámica, azulejos**.

También para materiales duros como el granito, gres o klinker.

La corona diamantada extrafina, continua y almenada permite un perfecto acabado.

R: Con **flangia integrada de 5cm**.

▼ PORCELÁNICO **MAX**

Máquina	Ømm	HxT	Cód. barras 8427648	Cód. artículo	P.V.P.
	Ø115 x 22.2	10 x 1.2	703247	14.353	30.00€
	Ø125 x 22.2	10 x 1.2	706101	14.394	34.00€

El disco que consigue **el mejor acabado en el corte** de porcelánico, gres y materiales cerámicos en general.

Corona diamantada continua y almenada de **10 mm** para un mayor rendimiento.

Con **flangia integrada de 5cm**.

▼ TOP **PORCELÁNICO**

Máquina	Ømm	HxT	Cód. barras 8427648	Cód. artículo	P.V.P.
	Ø115 x 22.2	11 x 1.2	703311	14.469	32.00€
	Ø125 x 22.2	11 x 1.2	730328	14.470	36.00€

Nueva **tecnología de recubrimiento del diamante**, aumenta la velocidad de corte y mejora el acabado.

Corona **diamantada de 10 mm** para un mayor rendimiento. Con **flangia integrada de 5cm**.

* H x T: Altura del segmento diamantado x Grosor del segmento diamantado

Corte con Amoladora - Turbo Porcelánico

Porcelánico y Materiales Cerámicos



PORCELÁNICO TURBO PRO



PORCELÁNICO TRENZADO

Imprescindible uno de estos 2 modelos en cualquier gama de discos diamantados.

Turbo Extrafino Pro y Turbo Extrafino Pro H10 proporcionan la mejor relación calidad-precio.

▼ PORCELÁNICO **TURBO PRO**

Máquina	Ømm	HxT	Cód. barras 8427648	Cód. artículo	P.V.P.
	Ø 115R x 22.2	7 x 1.4	722958	8294.4	13.50€
	Ø 125R x 22.2	7 x 1.4	723320	8294.18	16.50€
	Ø 230R x 22.2	7 x 2.0	723337	8294.19	42.00€

Idóneo para el corte de **porcelánico, cerámica vitrificada, gres, granito**, etc.

Plancha reforzada con flangia para una mayor resistencia a la torsión.

▼ PORCELÁNICO **TRENZADO**

Máquina	Ømm	HxT	Cód. barras 8427648	Cód. artículo	P.V.P.
	Ø 115R x 22.2	10 x 1.4	728714	8294.132	20.00€
	Ø 125R x 22.2	10 x 1.4	728738	8294.134	24.00€
	Ø 230R x 22.2	10 x 2.0	728752	8294.136	50.00€

Idóneo para el corte de **porcelánico, cerámica vitrificada, gres, granito**, etc.

Plancha reforzada con flangia para una mayor resistencia a la torsión.

La **corona diamantada** de 10mm de altura permite un alto rendimiento.

* H x T: Altura del segmento diamantado x Grosor del segmento diamantado

Corte con Amoladora - Turbo Construcción

Construcción



TURBO HURACÁN



TURBO PLUS ROZADORA



TURBO PROFESIONAL



TURBO BÁSICO

TURBO HURACÁN

Máquina	Ømm	HxT	Cód. barras 8427648	Cód. artículo	P.V.P.
	Ø 115 x 22.2	10 x 2.0	694392	14.301	25.00€
	Ø 125 x 22.2	10 x 2.0	694408	14.302	28.00€
	Ø 230 x 22.2	12 x 2.6	694922	14.304	64.00€

Idóneo para corte de **granito y materiales duros como klinker, gres, ferrogrés, dektion, silestone, etc.**

Corona **continua y almenada** para un mejor acabado de corte.

Altura de 12 mm y 230 mm para un mayor rendimiento. **Plancha ventilada** que permite mayor tiempo de corte continuo.

Mayor espesor de la plancha y corona diamantada para materiales de dureza extrema

TURBO PLUS ROZADORA

Máquina	Ømm	H	Cód. barras 8427648	Cód. artículo	P.V.P.
	Ø 115 x 22.2	H9	726796	8294.74	25.00€
	Ø 125 x 22.2	H9	732353	8299.82	28.00€
	Ø 150 x 22.2	H9	729018	14.466	46.00€
	Ø 180 x 22.2	H9	732063	14.471	56.00€
	Ø 230 x 22.2	H9		8299.98	64.00€

Los refuerzos diamantados incrustados en la plancha permiten realizar cortes profundos con una mejor refrigeración, haciendo cortes más rectos con mayor rendimiento.

Corona continua almenada con diente ancho para un mejor acabado.

Ø150 mm Disco especialmente recomendado para rozadoras.

TURBO PROFESIONAL

Máquina	Ømm	HxT	Cód. barras 8427648	Cód. artículo	P.V.P.
	Ø 115 x 22.2	H7 x 2.0	722965	8294.5	17.00€
	Ø 125 x 22.2	H7 x 2.0	723627	8294.38	21.00€
	Ø 180 x 22.2	H7 x 2.4	707894	40.29	30.00€
	Ø 230 x 22.2	H7 x 2.6	722972	8294.6	38.00€

Óptima combinación de rapidez y rendimiento en el corte de **materiales de construcción**; Losetas cerámicas, Azulejos, Gres, Ladrillo, Mampostería, etc...

La banda continua y almenada permite un mejor acabado en el corte de materiales cerámicos.

TURBO BÁSICO

Máquina	Ømm	H	Cód. barras 8427648	Cód. artículo	P.V.P.
	Ø 115 x 22.2	H7	722668	8294.1	9.00€
	Ø 125 x 22.2	H7	723573	8294.35	11.00€
	Ø 180 x 22.2	H7	705531	40.6	19.00€
	Ø 230 x 22.2	H7	722675	8294.2	25.00€

Para **materiales de construcción de dureza baja y media-baja.**

Banda continua y almenada permite un mejor acabado de corte

Corte con Amoladora - Banda Continua

Porcelánico y Materiales Cerámicos

Construcción



PORCELÁNICO CONTINUO

PORCELÁNICO CONTINUO MAX

CERÁMICA BANDA CONTINUA

▼ PORCELÁNICO CONTINUO

Máquina	Ømm	HxT	Cód. barras 8427648	Cód. artículo	P.V.P.
	Ø 115 x 22.2	7 x 1.5	724617	8294.49	15.00€
	Ø 125 x 22.2	7 x 1.5	726871	8294.79	20.00€
	Ø 150 x 22.2	7 x 1.6	732162	8294.179	25.00€
	Ø 230 x 22.2	7 x 2.3	726888	8294.80	47.00€

Idóneo para el corte de **Porcelánico, cerámica vitrificada, mármol** y piedras compactas artificiales. Banda continua para un mejor acabado del corte.

▼ PORCELÁNICO CONTINUO MAX

Máquina	Ømm	HxT	Cód. barras 8427648	Cód. artículo	P.V.P.
	Ø 115 x 22.2	7 x 1.5	724594	8294.47	15.00€
	Ø 125 x 22.2	7 x 1.5	726864	8294.78	20.00€
	Ø 180 x 22.2	7 x 1.9	702912	1500.129	32.00€
	Ø 230 x 22.2	7 x 2.3	725751	8294.67	34.00€

Idóneo para el corte de **porcelánico, cerámica vitrificada** y piedras compactas artificiales. **Banda continua** con cortes a láser en **forma de "J"** para una **mejor refrigeración**.

▼ CERÁMICA BANDA CONTINUA CONTRUCCIÓN

Máquina	Ømm	H	Cód. barras 8427648	Cód. artículo	P.V.P.
	Ø 115 x 22.2	H7	724266	8294.44	8.00€
	Ø 125 x 22.2	H7	724839	8294.55	10.00€
	Ø 150 x 22.2	H7	676244	36.10	15.00€
	Ø 180 x 22.2	H7	724808	8294.53	17.00€
	Ø 230 x 22.2	H7	724853	8294.57	24.00€

Para **losetas cerámicas de dureza media y baja**. **Banda continua** para un mejor acabado del corte.

Corte con Amoladora - Segmentado

Construcción Platinum



LÁSER HURACÁN

El mejor Disco de Diamante

GRAN REDUCCIÓN DE RUIDO:

Modelo STANDARD: 101db(A).
Modelo SILENCIOSO: 85 db(A).



LÁSER HURACÁN SILENCIOSO

LÁSER HURACÁN

Máquina	Ømm	H	Cód. barras 8427648	Cód. artículo	P.V.P.
	Ø 115 x 22.2	H10	686533	8299.103	29.00€
	Ø 125 x 22.2	H10	704602	8299.105	34.00€
	Ø 230 x 22.2	H10	704985	100.1165	89.00€

Idóneo para **materiales duros**: granito, hormigón armado, ferrogres, klinker y todo tipo de materiales de construcción.

Disco de calidad superior en rapidez y capacidad de corte para todo tipo de materiales de construcción y piedra. Soldadura láser.

- **Segmento con castillete para una mayor rapidez al inicio de corte.**
- **Plancha ventilada para una mejor refrigeración.**

LÁSER HURACÁN SILENCIOSO

Máquina	Ømm	H	Cód. barras 8427648	Cód. artículo	P.V.P.
	Ø 230 x 22.2	H12	720282	100.1771	99.00€

Idóneo para **materiales duros**: granito, hormigón armado, ferrogres, klinker y todo tipo de materiales de construcción.

Disco de calidad superior en rapidez y capacidad de corte para todo tipo de materiales de construcción y piedra.

Soldadura láser.

- Segmento de altura 12 para una mayor duración.
- Plancha ventilada para una mejor refrigeración.
- **Plancha especial silenciosa. Reduce el ruido.**



DATOS TÉCNICOS DE PROFUNDIDAD Y VELOCIDAD MÁXIMA DE CORTE

DISCOS PARA AMOLADORAS ANGULARES

		R.P.M. recomendada	R.P.M. máxima
100mm/4"	25mm/1"	9000	13000
115mm/4,5"	30mm/1,25"	8000	13300
125mm/5"	35mm/1,5"	7300	12000
180mm/7"	65mm/2,5"	5200	8800
200mm/8"	70mm/3"	5200	8800
230mm/9"	83mm/3,25"	4500	7800

Corte con Amoladora - Segmentado

Construcción Platinum



LÁSER TORNADO

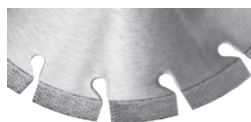

The diamond positioning grants the product stability.

DISCOS
PARA PIEDRA



CANTERO
GRS50

LÁSER CANTERO

La tecnología más avanzada

LÁSER TORNADO

Máquina	Ømm	H	Cód. barras 8427648	Cód. artículo	P.V.P.
	Ø 115 x 22.2	H12	709706	14.416	35.00€
	Ø 125 x 22.2	H12	709713	14.417	39.00€
	Ø 230 x 22.2	H12	702547	8299.88	90.00€

Disco de alta calidad para corte de todo tipo de materiales de construcción: cemento, hormigón con o sin varilla, ladrillo, etc... Incluso de durezas altas como el granito, klinker, piedra natural y artificial.

DIAMANTE dispuesto de manera ordenada y homogénea.

Soldadura láser.

Segmento formado por 15 capas (8 de polvo, 7 de diamante) y de altura 12 para una mayor duración.

Para todo tipo de materiales de extrema dureza. Segmento formado por 15 capas (7 diamante + 8 polvo).

LÁSER CANTERO

Máquina	Ømm	HxT	Cód. barras 8427648	Cód. artículo	P.V.P.	
	Ø 115 x 22.2	H10	707511	22.17	28.00€	
	Ø 125 x 22.2	H10	707528	22.18	30.00€	
	Ø 180 x 22.2	H10	707535	22.19	49.00€	
	Ø 230 x 22.2	H10	726970	8299.12	60.00€	
	Ø 115 x 22.2	H12	724884	8299.23	34.00€	
	Ø 125 x 22.2	H12	724082	8299.13	38.00€	
	Ø 180 x 22.2	H12	724785	8299.21	61.00€	
	Ø 230 x 22.2	H12 G40	723191	8299.2	69.00€	
	Ø 230 x 22.2	H12 GRS50	716599	100.1531	89.00€	
	Ø 230 x 22.2	H12 GRS60	718158	100.1628	89.00€	
	Ø 230CF x 22.2 y 6 agujeros			723900	100.2006	127.00€

Discos Especiales para trabajos de cantería.

CANTERO GRS40: Corte rápido de granitos de diferentes durezas.

CANTERO GRS50: Disco para cantería en granito. Disco de gran velocidad de corte. Corte rápido en granitos duros.

CANTERO GRS60: Disco cantero de alta duración, para corte con agua.

Corte con Amoladora - Segmentado

Construcción Profesional

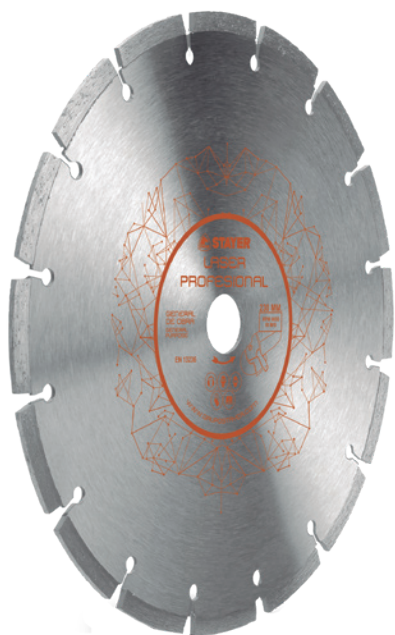

LÁSER PROFESIONAL



FÓRMULA INTERCOOLER H12

Imprescindible uno de estos 2 modelos en cualquier gama de discos diamantados.

LÁSER PROFESIONAL

Máquina	Ømm	HxT	Cód. barras 8427648	Cód. artículo	P.V.P.
	Ø 115 x 22.2	H7	723221	8299.5	18.00€
	Ø 125 x 22.2	H7	724679	8299.19	20.00€
	Ø 180 x 22.2	H7	732360	8299.83	34.00€
	Ø 230 x 22.2	H7	724044	8299.9	42.00€
	Ø 115 x 22.2	H10	724778	8299.20	22.00€
	Ø 125 x 22.2	H10	723214	8299.4	25.00€
	Ø 150 x 22.2	H10	728523	22.23	35.00€
Ø 230 x 22.2	H10	723207	8299.3	52.00€	

Óptima combinación de rapidez y rendimiento en el corte de materiales de construcción: Cemento, Ladrillo, Refractario, Gres, Cerámica, Pizarra, Arenisca, Terrazo, etc. Soldadura láser.

Disponible en alturas de 7 y 10 mm. Con diferentes espesores de plancha y segmento.

Máquina	Ømm	H	Cód. barras 8427648	Cód. artículo	P.V.P.
	Ø 115 x 22.2	H12	719726	8294.131	16.00€
	Ø 125 x 22.2	H12	729742	8294.153	21.00€
	Ø 180 x 22.2	H12	704701	8294.185	35.00€
	Ø 230 x 22.2	H12	731578	14.337	44.00€

Disco General de Construcción

Idóneo para el corte de hormigón, ladrillo, gres, terrazo, pizarra, arenisca, terrazo, etc. Ventajas:

- La altura del segmento diamantado de 12 mm le proporciona un rendimiento adicional.
- Las ranuras de los segmentos proporcionan una mayor velocidad de corte y una mejor eliminación de los detritos y refrigeración.
- Los agujeros de la plancha de acero permiten una mayor refrigeración del disco evitando el calentamiento.

Corte con Amoladora - Segmentado

Construcción Granito



EVOLUCIÓN CANTERO VENTILADO



EVOLUCIÓN CANTERO

EVOLUCIÓN CANTERO VENTILADO

Máquina	Ømm	H	Cód. barras 8427648	Cód. artículo	P.V.P.
	Ø 115 x 22.2	H7	724655	8299.17	25.00€
	Ø 125 x 22.2	H7	724822	8299.22	28.00€
	Ø 180 x 22.2	H7	703735	22.13	53.00€
	Ø 230 x 22.2	H7	724068	8299.11	60.00€

Idóneo para el corte de **granito y materiales duros**.

Soldadura láser. La concentración de polvo de diamante de alta calidad, granulometría 30/40 con ligante de dureza media proporcionando una extraordinaria rapidez en el corte.

Disponible en alturas de 7, 10 y 12 mm. Con diferentes espesores de plancha y segmento

EVOLUCIÓN CANTERO

Máquina	Ømm	H	Cód. barras 8427648	Cód. artículo	P.V.P.
	Ø 115 x 22.2	H10	726666	14.409	27.00€
	Ø 125 x 22.2	H10	726673	8299.29	32.00€
	Ø 150 x 22.2	H10	709973	8299.86	50.00€
	Ø 180 x 22.2	H10	702806	14.348	55.00€
	Ø 230 x 22.2	H10	702141	14.329	65.00€

Corte de **granito y materiales duros con alta velocidad**.

Segmento **almenado para una mayor velocidad de corte**.

Soldadura láser. Segmento de 10mm de altura para un mayor rendimiento.

Corte con Amoladora - Segmentado

Construcción Hormigón



LÁSER HORMIGÓN Y MATERIALES ABRASIVOS



CONSTRUCCIÓN LD INTERCOOLER

Imprescindible uno de estos 2 modelos en cualquier gama de discos diamantados.

LÁSER **HORMIGÓN**

Máquina	Ømm	H	Cód. barras 8427648	Cód. artículo	P.V.P.
	Ø 115 x 22.2	H7	732278	8299.78	25.00€
	Ø 125 x 22.2	H7	732285	8299.79	28.00€
	Ø 180 x 22.2	H7	732308	8299.81	43.00€
	Ø 230 x 22.2	H7	728332	8299.52	54.00€

Idóneo para el corte de **hormigón y materiales abrasivos**.

Soldadura láser.
La elevada concentración de diamante y el uso de endurecedores de carburo de tungsteno proporciona una alta resistencia al desgaste.
Disponibile en alturas de 7, 10 y 12 mm.
Con diferentes espesores de plancha y segmento

CONSTRUCCIÓN LD **INTERCOOLER**

Máquina	Ømm	H	Cód. barras 8427648	Cód. artículo	P.V.P.
	Ø 115 x 22.2	H10	724099	8299.14	27.00€
	Ø 125 x 22.2	H10	732018	8299.70	32.00€
	Ø 230 x 22.2	H10	724105	8299.15	65.00€

Idóneo para el corte de **hormigón, ladrillo, gres, terrazo, pizarra, arenisca, terrazo**, etc.

Segmento de altura 10mm para conseguir mayor rendimiento.

Plancha ventilada permite mayor tiempo de corte continuo.

Soldadura Láser.

Corte con Amoladora - Segmentado

Construcción Básico



UNIVERSAL BÁSICO



FÓRMULA H10

UNIVERSAL **BÁSICO**

Máquina	Ømm	HxT	Cód. barras 8427648	Cód. artículo	P.V.P.
	Ø 115 x 22.2	H7	722941	8294.3	6.50€
	Ø 125 x 22.2	H7	723412	8294.23	7.50€
	Ø 180 x 22.2	H7	723597	8294.37	15.00€
	Ø 230 x 22.2	H7	723115	8294.9	19.00€

Para **materiales de construcción de dureza baja y media-baja.**

FÓRMULA **H10**

Máquina	Ømm	H	Cód. barras 8427648	Cód. artículo	P.V.P.
	Ø 115 x 22.2	H10	723344	8294.20	10.00€
	Ø 125 x 22.2	H10	723559	8294.33	13.00€
	Ø 230 x 22.2	H10	723351	8294.21	30.00€

General de obra y granito.

Segmento almenado proporciona una mayor rapidez de corte.

Corte y Desbaste con Amoladora

Platos de Desbaste y Cortes Especiales

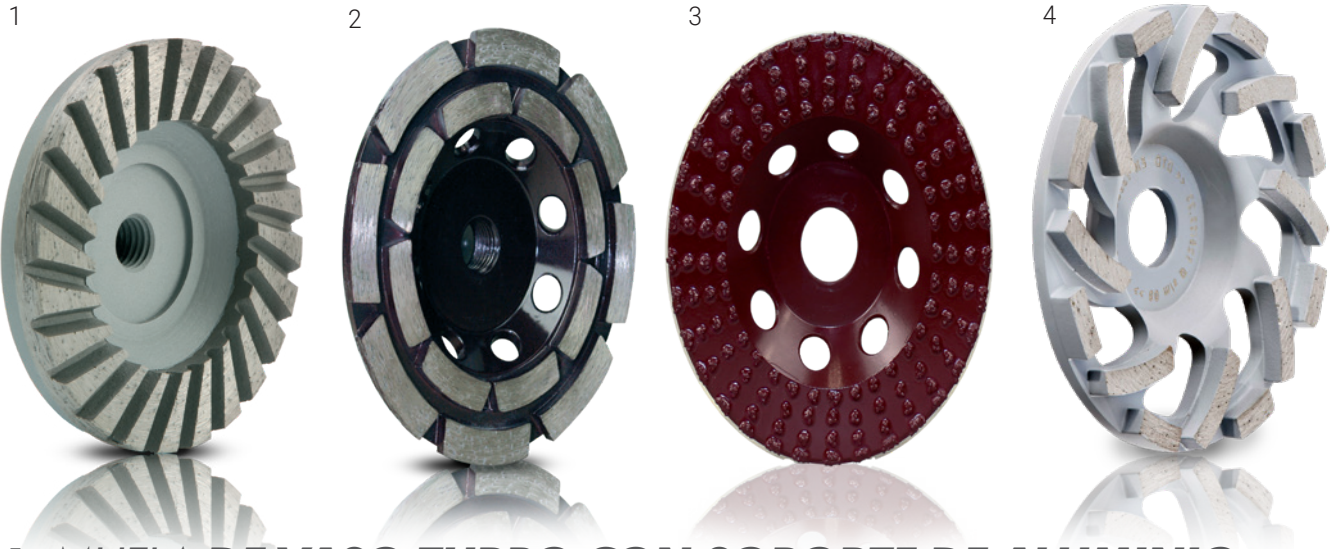

1- MUELA DE VASO TURBO CON SOPORTE DE ALUMINIO

Máquina	Ømm	Cód. barras 8427648	Cód. artículo	P.V.P.
	Ø 100 SPEED GRM 30 M14	722934	8299.1	60.00€
	Ø 125 SPEED M14	723719	8299.8	75.00€

Para piedra natural (granito y mármol).
Gran capacidad de arranque de material.

2- MUELA DE DESBASTE DOBLE SEGMENTO PRO

Máquina	Ømm	Cód. barras 8427648	Cód. artículo	P.V.P.
	Ø 100 GRM 30 M14	723993	8294.41	60.00€
	Ø 125 AR M14	723719	8294.145	75.00€
	Ø 180 M14 PRO	725195	8294.65	125.00€
	Sinterizado			
	Ø100 X 22.2 ECO	724280	8294.45	25.00€

Alto Rendimiento, Soldadura de Plata

3- MUELA EPOXI VB TECNOLOGÍA "VACUUM BRAZING"

Máquina	Ømm	Cód. barras 8427648	Cód. artículo	P.V.P.
	Ø 125 EPOXI 22.2	888777	40.54	110.00€

Tecnología Vacuum Brazing.

Idóneo para remover todo tipo de recubrimientos, pegamento, Epoxi, fibra de vidrio, pintura, etc.
No indicado para el arranque entero de hormigón.

4- MUELA DESBASTE CONTRUCCIÓN

Máquina	Ømm	Cód. barras 8427648	Cód. artículo	P.V.P.
	Ø 125 x 22.2	726925	8299.34	110.00€
	Ø 150 x 22.2	732186	8299.76	130.00€

Idóneo para desbaste de hormigón.

CÓNCAVO GRANITO CON REFUERZO Y LÁGRIMA

Ømm	Cód. barras 8427648	Cód. artículo	P.V.P.
Ø 125 x 22.2 H7	676459	14.40	59.00€
Ø 180 x 22.2 H7	676039	14.64	90.00€



Corte curvo de encimeras de piedra natural (vaciado de encimeras).

DISCO PARA REGATAS

Ømm	HxT	Cód. barras 8427648	Cód. artículo	P.V.P.
Ø 125 x 22.2	6.4 X 10	728981	8299.53	50.00€
Ø 125 x 22.2	10 X 10	728998	8299.54	64.00€



Regatas en pavimento de piedra y hormigón

Corte con Amoladora y Cortadora Manual

Vacuum Brazing y Electrodepositados



MARMOL

MARMOL

MARMOL CON FLANGIA M14

CORTA TODO

MÁRMOL ELECTRODEPOSITADO

Máquina	Ømm	Cód. barras 8427648	Cód. artículo	P.V.P.
	Ø 115 x 22.2	725898	8299.26	40.00€
	Ø 125 x 22.2	725904	8299.27	46.00€
	Ø 180 x 22.2	730571	8299.66	66.00€
	Ø 230 x 22.2	726031	8110.30	77.00€
	Ø 230CF x 70	726048	8110.31	99.00€

Disco especial para corte de **materiales calizos y mármol**.

Refuerzos de protección para el soporte.



MÁRMOL CON FLANGIA M14 (Para corte y desbaste de mármol)

Máquina	Ømm	Cód. barras 8427648	Cód. artículo	P.V.P.
	Ø 125 x 22.2	732568	40.61	54.00€

Disco especial para corte de **materiales calizos y mármol**.

Refuerzos de protección para el soporte.

CORTA TODO

Máquina	Ømm	Cód. barras 8427648	Cód. artículo	P.V.P.
	Ø 115 x 22.2	707160	40.22	40.00€
	Ø 125 x 22.2	707900	40.30	50.00€
	Ø 230 x 22.2	707269	40.24	99.00€
	Ø 300 x 25.4	703070	14.349	150.00€
	Ø 350 x 25.4	695276	14.312	195.00€

Tecnología **vacuum brazing**

Corta **todo tipo de materiales hierro, perfilería metálica, pvc, granito, mármol, piedra, ladrillo, teja, etc.**

ELECTRODEPOSITADO Y CORTA TODO

El polvo de diamante esta siendo utilizado cada vez en mayor medida en herramientas de corte, desbaste y pulido, para diferentes tipos de materiales. Con diferentes procesos de fijación del diamante sobre el soporte de acero.

Para el corte de mármol y piedras calizas se recomienda el disco electrodepositado, en el cual el polvo de diamante queda fijado en la plancha de acero mediante la técnica de **ELECTRÓLISIS**.

El disco **CORTA TODO** tiene el polvo de diamante fijado en el canto de la plancha de acero, mediante una técnica denominada **VACUUM BRAZING** que se realiza en un horno de vacío y permite un grado de adherencia superior al disco electrodepositado.

Normalmente se utiliza un grado de dureza de diamante muy alto, que permite el corte de hierro, perfilería metálica y prácticamente todos los materiales utilizados en construcción.

Corona Porcelánico

Coronas Diamantadas VACCUM BRAZED (Amoladora)



Expositor para coronas de porcelánico, uso con amoladora.

Cód. 1697.34



Ø	H	Cód. barras 8427648	Cód. artículo	P.V.P.
5*	M14	770027	40.66	14.00€
6	M14	728769	40.43	15.00€
8	M14	728776	40.44	17.00€
10	M14	728783	40.45	19.00€
12	M14	728790	40.46	20.00€
15*	M14	770072	40.71	23.00€
18*	M14	770089	40.72	25.00€
20	M14	728806	40.47	27.00€
25	M14	728813	40.48	29.00€
30	M14	728820	40.49	35.00€
32*	M14	770096	40.73	37.00€
35	M14	728837	40.50	41.00€
40*	M14	770034	40.67	47.00€
45	M14	728844	40.51	53.00€
50*	M14	770041	40.68	57.00€
60*	M14	770058	40.69	64.00€
75	M14	728794	40.53	73.00€
120	M14	728851	40.52	97.00€

VENTAJAS PRINCIPALES

- Coronas diamantadas de corte seco con inserción M14 para uso con amoladoras.
- Diamante fijado con tecnología Vacuum brazed: soldado al vacío, lo que aumenta la retención del diamante, dotando a la corona de una mayor resistencia a la fricción y al calor.
- Corte seco, sin necesidad de mojar la superficie a perforar o de refrigerarla durante el proceso.
- Especialmente diseñadas para perforación de Gres, materiales porcelánicos y cerámica, también presentan un excelente rendimiento en la perforación de piedras naturales de alta dureza como el mármol o el granito.
- Para diámetros pequeños (<12 mm) se recomienda lubricar la corona con cera, para protegerla del calor y aumentar su vida útil.
- Para prolongar la vida útil de la corona y obtener un mejor acabado se recomienda utilizar amoladoras con regulador de velocidad. Cuanto más grande sea la corona mayores rpm deberá tener la amoladora.
- Para realizar perforaciones se recomienda iniciar con un ángulo de ataque de 30°-45° y realizar movimiento oscilatorios para aprovechar la corona al máximo y reducir el desgaste y sobrecalentamiento localizados.
- Una vez terminada la perforación se debe detener la amoladora sin retirarla del agujero y se debe esperar a que la corona se haya detenido por completo antes de mover la amoladora, para evitar accidentes con los restos del perforado. Una vez detenida la amoladora se deben extraer los restos de material de la corona.



Corona Porcelánico

Brocas para mampostería (Taladro)

Broca diamantada vacuum brazed para porcelánico



Ø.	Inserción	Cód. artículo	P.V.P.
5	HEX	40.70	15.00€
6	HEX	40.56	16.00€
8	HEX	40.57	17.00€
10	HEX	40.58	18.00€

Ø.	Inserción	Cód. artículo	P.V.P.
Set de 3			
6-8-10	HEX	5.1182	45.00€

VENTAJAS PRINCIPALES

- **Tecnología VACUUM BRAZING** (soldadura en vacío) que mejora la retención de los granos de diamante, consiguiendo incrementar considerablemente la vida útil de la broca, aumentando la resistencia al calentamiento y al desgaste por fricción.
- **Recubrimiento de cera** (parafina vegetal) en el interior de la broca, que actúa como lubricante para refrigerar la broca, disminuyendo la temperatura y aumentando su vida útil.
- Brocas diamantadas para **corte en seco**, no es necesaria la lubricación con agua.
- Acabado perfecto en **gres y gres porcelánico**.

APLICACIONES

Para perforar materiales cerámicos, gres, gres porcelánico (porcelanato), mármol, granito.

USO

Vástago Hexagonal (1/4") para uso con taladro, sin la función de percusión

Antes de realizar la perforación se puede marcar la zona a perforar con cinta de carroceros para evitar el deslizamiento de la broca, pero no es necesario, ya que con las brocas diamantadas debes de comenzar la perforación con la broca inclinada un ángulo de entre 15-35°, y realizar movimientos orbitales. De este modo, la broca no deslizará, y durará más tiempo.

Adecuar las revoluciones al diámetro de la broca con la que se quiere perforar, de este modo se alargará la vida útil de las brocas.

Si se requiere realizar agujeros precisos en pared, disponemos de una ventosa con guía de perforación con varios tamaños, que van desde los 4 mm hasta los 12 mm.

También disponemos de un set que incluye un bote de cera para poder alargar la vida de nuestras brocas, y de un adaptador para taladro, que sirve para poder utilizar con un taladro, las brocas/coronas de M14 que vienen preparadas para usar con amoladora angular.

Centrador de ventosa para uso con TALADRO



CARACTERÍSTICAS

Ventosa guía para facilitar la perforación con taladro sobre multitud de superficies.

Cerámica, Gres, Gres Porcelánico, Vidrio, Mármol, Metal.

Recubrimiento metálico de protección en cada agujero.

Con diámetros de 4-5-6-7-8-10-12mm.



Cód. 5.1191
R.S.P.: 14.00€

Adaptador + Cera refrigerante

CARACTERÍSTICAS

Adaptador para las coronas de anclaje M14 a HEX, uso con taladro.

Utiliza las coronas diamantadas Vacuum Brazed de amoladora (M14) con un taladro.

Cera refrigerante (parafina vegetal) para brocas de Ø5 - 6 - 8 - 10mm.



Cód. 5.1169
R.S.P.: 10.00€

Mesa de Corte



PORCELÁNICO TURBO EXTRAFINO



SEGMENTADO



PORCELÁNICO CONTINUO

Imprescindible uno de estos 3 modelos en cualquier gama de discos diamantados.

Las novedades tecnológicas en el mundo de la cerámica han generado materiales de enorme dureza que a su vez requieren mejores acabados de corte, y por lo tanto los fabricantes de discos de diamante hemos desarrollado herramientas de mayor calidad capaces de responder a estas necesidades.

▶ PORCELÁNICO TURBO EXTRAFINO PLATINUM

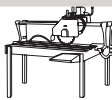
Máquina	Ømm	HxT	Cód. barras 8427648	Cód. artículo	P.V.P.
	Ø 200x 25.4	7 x 2.0	702905	1500.128	56.00€
	Ø 250x 25.4	7 x 2.0	693098	1500.1	85.00€
	Ø 300x 25.4	7 x 2.2	694477	1500.2	106.00€

Idóneo para **porcelánico, losetas de cerámica, azulejos**.

También para materiales duros como el granito, gres o klinker.

La corona diamantada extrafina, continua y almenada permite un perfecto acabado.

R: Con flangia integrada de 5cm.

▶ PORCELÁNICO CONTINUO MAX

Máquina	Ømm	HxT	Cód. barras 8427648	Cód. artículo	P.V.P.
	Ø 300 x 25.4	7 x 2.3	680005	14.158	125.00€
	Ø 300 x 60	7 x 2.3	713673	14.435	125.00€
	Ø 350 x 25.4	7 x 2.5	680012	14.159	154.00€
	Ø 350 x 60	7 x 2.5	709942	14.423	154.00€
	Ø 400 x 60	7 x 2.5	680791	14.175	192.00€

Idóneo para el corte de **porcelánico, cerámica vitrificada** y piedras compactas artificiales.

Banda continua con cortes a láser en forma de "J" para una **mejor refrigeración**.

Agujeros 60

▶ PORCELÁNICO CONTINUO MAX

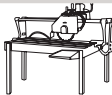
Máquina	Ømm	HxT	Cód. barras 8427648	Cód. artículo	P.V.P.
	Ø 200 x 25.4	7 x 1.9	729971	8294.155	34.00€
	Ø 250 x 25.4	10 x 2.3	731011	8294.171	70.00€
	Ø 300 x 25.4	10 x 2.3	695719	1500.51	95.00€
	Ø 350 x 25.4	10 x 2.5	697010	1500.95	115.00€

Idóneo para el corte de **porcelánico, cerámica vitrificada**.

Banda continua con cortes a láser en forma de "J" para una **mejor refrigeración**.

▶ PORCELÁNICO CONTINUO

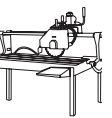
Máquina	Ømm	HxT	Cód. barras 8427648	Cód. artículo	P.V.P.
	Ø 180 x 25.4	7 x 1.9	730663	8294.68	34.00€
	Ø 200 x 25.4	7 x 1.9	730670	8294.161	40.00€
	Ø 250 x 25.4	7 x 2.3	703612	1500.137	70.00€
	Ø 300 x 25.4	7 x 2.3	695740	1500.54	95.00€
	Ø 350 x 25.4	7 x 2.5	709980	1500.179	115.00€

Idóneo para el corte de **Porcelánico, cerámica vitrificada, mármol** y piedras compactas artificiales.

Banda continua para un mejor acabado del corte.

Mesa de Corte y Cortadora Manual



LADRILLO CARAVISTA

ARCE CONSTRUCCIÓN

LÁSER PROFESIONAL

UNIVERSAL BÁSICO

LADRILLO CARAVISTA PLATINUM

Máquina	Ømm	HxT	Cód. barras 8427648	Cód. artículo	P.V.P.
	Ø300 x 25.4	H10	672499	100.26	143.00€
	Ø350 x 25.4	H10	672307	100.45	175.00€

Disco idóneo para el corte de ladrillo, refractarios, terrazo, cemento, prefabricados de hormigón y materiales abrasivos. Soldadura láser. Altura 10 mm. Para un mayor rendimiento.

LÁSER ARCE CONSTRUCCIÓN PLATINUM

Máquina	Ømm	HxT	Cód. barras 8427648	Cód. artículo	P.V.P.
	Ø300 x 25.4	H10	698055	1500.116	129.00€
	Ø350 x 25.4	H10	702707	1500.126	154.00€

Idóneo para cortadora manual de gasolina. El segmento almenado proporciona una mayor rapidez de corte. Ladrillos, hormigón, cemento, ladrillo, terrazo y materiales de construcción. Soldadura láser.

LÁSER PROFESIONAL

Máquina	Ømm	HxT	Cód. barras 8427648	Cód. artículo	P.V.P.
	Ø 250 x 25.4	H7	702660	1500.122	70.00€
	Ø 300 x 25.4	H7	732025	8299.71	79.00€
	Ø 350 x 25.4	H7	702691	1500.125	90.00€
	Ø 300 x 25.4	H10	729537	8299.62	89.00€
	Ø 350 x 25.4	H10	728349	1500.195	118.00€

Óptima combinación de rapidez y rendimiento en el corte de materiales de construcción: Cemento, Ladrillo, Refractario, Gres, Cerámica, Pizarra, Arenisca, Terrazo, etc. Soldadura láser. Disponible en alturas de 7 y 10 mm. Con diferentes espesores de plancha y segmento.

UNIVERSAL BÁSICO

Máquina	Ømm	HxT	Cód. barras 8427648	Cód. artículo	P.V.P.
	Ø 250 x 25.4	H10	715806	1500.190	50.00€
	Ø 300 x 25.4	H10	695320	1500.49	60.00€
	Ø 350 x 25.4	H10	712928	1500.188	69.00€

Para materiales de construcción de dureza baja y media-baja.

Útiles y Discos Diamantados para Cantera, Piedra y Construcción

Discos desde 300 mm. a 3500 mm.

El equipo de **Stayer Diamant** investiga y desarrolla segmentos diamantados para el corte de todo tipo de piedra, ya sea natural o artificial. Nuestros ingenieros tienen soluciones para piedra nacional así como internacional, estamos **especializados en granitos, pizarras, areniscas mármoles y calizas.**

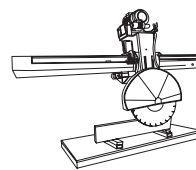

Variedad de segmentos



- Fabricamos segmentos para cualquier material: mármol, caliza, arenisca, granito, hormigón, etc...
- Segmentos de cualquier medida y forma.
- Segmentos personalizados a sus necesidades.

Sectores de Diamante



- Para mármol, granito, pizarra y hormigón.
- Varias granulometrías.

Aros de calibrado y Fresas de Granito Segmentado



- Con tres granulometrías: Grano grueso, Grano medio y Grano fino.
- Rectificados y calibrados.



Hilo de Diamante para máquina estática



Mesa Corte y Máquina Puente

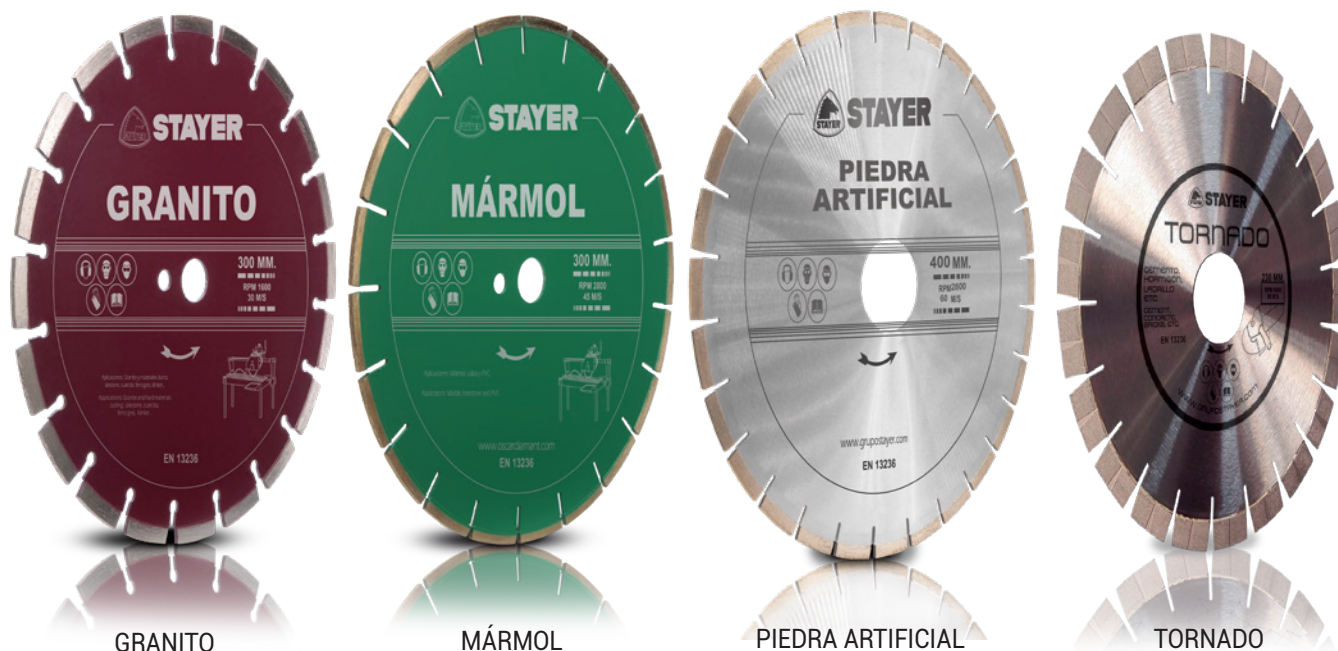

GRANITO BENCH CUTTER & BRIDGE CUTTER

Máquina	Ømm	HxT	Cód. barras 8427648	Cód. artículo	P.V.P.
	Ø 250 x 25.4	H7	675155	14.106	100.00€
	Ø 300 x 25.4	H10	686939	100.548	152.00€
	Ø 350 x 25.4	H10	700451	100.934	162.00€



DATOS TÉCNICOS DE PROFUNDIDAD Y VELOCIDAD MÁXIMA DE CORTE PARA DISCOS DE MÁQUINA DE MESA

		R.P.M. recomendada	R.P.M. máxima
300mm/12"	100mm/4,5"	2900	3200
350mm/14"	125mm/5"	2600	2800
400mm/16"	150mm/6"	2200	2400

MÁRMOL MACHINE PUENTE Y MESA

Máquina	Ømm	HxT	Cód. barras 8427648	Cód. artículo	P.V.P.	Mármol
	Ø 300 x 60	H7	686946	100.549	140.00€	
	Ø 350 x 60	H7	700635	100.952	150.00€	

PIEDRA ARTIFICIAL MACHINE PUENTE

Máquina	Ømm	HxT	Cód. barras 8427648	Cód. artículo	P.V.P.	Dekton y Porcelánico
	Ø 350 x 60	H10	721777	100.1886	156.00€	
	Ø 400 x 60	H10	721838	100.1890	178.00€	

TORNADO GRANITO MACHINE PUENTE

Máquina	Ømm	HxT	Cód. barras 8427648	Cód. artículo	P.V.P.
	Ø 350 x 60	H15	704749	100.1156	185.00€
	Ø 350 Silencioso	H15	704732	100.1155	205.00€
	Ø 400 x 60	H15	704503	100.1147	250.00€
	Ø 400 Silencioso	H15	704510	100.1148	280.00€

Para cortes en granito con máquina puente. Segmento con el diamante posicionado en formación para un alto rendimiento y resistencia a materiales de extrema dureza.

Soldadura en plata.

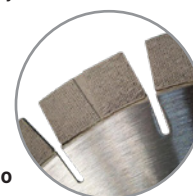

Diamante posicionado

Cortadora de Juntas



ASFALTO Y
HORMIGÓN VIEJO

HORMIGÓN
CURADO

HORMIGÓN
FRESCO AR

ASFALTO AR

HORMIGÓN
CURADO RS

HORMIGÓN
FRESCO RS

ASFALTO Y HORMIGÓN VIEJO

Máquina	Ømm	HxT	Cód. barras 8427648	Cód. artículo	P.V.P.
	Ø300 x 25.4	H10	705449	100.1183	150.00€
	Ø350 x 25.4	H10	705296	100.1169	170.00€
	Ø400 x 25.4	H10	705302	100.1170	190.00€

Corta Cemento armado, Hormigón, Asfalto. Disco para una utilización multiuso particularmente indicado en el tratamiento del pavimento. Segmento reforzado para el corte del pavimento, cemento fresco y asfalto. Soldadura láser.

HORMIGÓN CURADO ALTO RENDIMIENTO

Máquina	Ømm	HxT	Cód. barras 8427648	Cód. artículo	P.V.P.
	Ø300 x 25.4	H10	698062	100.847	160.00€
	Ø350 x 25.4	H10	700475	100.936	176.00€
	Ø400 x 25.4	H10	700727	100.961	202.00€
	Ø450 x 25.4	H10	700871	100.976	245.00€
	Ø500 x 25.4	H10	701014	100.990	315.00€

Hormigón y Hormigón armado. Segmento con una alta concentración de tungsteno que mejora la prestación y la duración en el corte de materiales abrasivos. Soldadura láser.

HORMIGÓN FRESCO ALTO RENDIMIENTO

Máquina	Ømm	HxT	Cód. barras 8427648	Cód. artículo	P.V.P.
	Ø300 x 25.4	H10	698079	100.848	170.00€
	Ø350 x 25.4	H10	700499	100.938	180.00€
	Ø400 x 25.4	H10	677143	100.199	235.00€
	Ø450 x 25.4	H10	700895	100.978	282.00€
	Ø500 x 25.4	H10	671737	100.102	352.00€

Hormigón fresco y Asfalto. Segmento con una elevada concentración de carburo de tungsteno que mejora la prestación y la duración en el corte de materiales muy abrasivos. 4 segmentos de refuerzo de H15. Soldadura láser.

ASFALTO ALTO RENDIMIENTO

Máquina	Ømm	HxT	Cód. barras 8427648	Cód. artículo	P.V.P.
	Ø300 x 25.4	H10	672529	100.23	170.00€
	Ø350 x 25.4	H10	672413	100.34	180.00€
	Ø400 x 25.4	H10	700666	100.955	235.00€
	Ø450 x 25.4	H10	671874	100.88	282.00€
	Ø500 x 25.4	H10	682979	100.369	352.00€

Asfalto y Asfalto sobre hormigón. 4 segmentos de refuerzo de H15. Soldadura láser.

HORMIGÓN CURADO RENDIMIENTO ST

Máquina	Ømm	HxT	Cód. barras 8427648	Cód. artículo	P.V.P.
	Ø300 x 25.4	H10	710382	1500.183	125.00€
	Ø350 x 25.4	H10	693944	1500.10	134.00€

Hormigón viejo con armadura. Rendimiento medio. Soldadura láser.

HORMIGÓN FRESCO RENDIMIENTO ST

Máquina	Ømm	HxT	Cód. barras 8427648	Cód. artículo	P.V.P.
	Ø300 x 25.4	H10	710375	1500.182	135.00€
	Ø350 x 25.4	H10	693951	1500.11	144.00€

Hormigón fresco y Asfalto. Rendimiento medio. Soldadura láser.

CORTE MURAL



Ømm	HxT	Cód. barras 8427648	Cód. artículo	P.V.P.
Ø600	H10	667044	100.208	327.00€
Ø700	H10	671430	100.132	691.00€
Ø800	H10	671348	100.141	575.00€
Ø900	H10	671232	100.152	1097.00€
Ø1000	H10	667051	100.207	680.00€
Ø1200	H10	699755	100.867	1400.00€
Ø1600	H10	699946	100.886	1920.00€

Corte mural
Diente normal y doble diente

CORTE HORMIGÓN (VIGUETA - PLACA)



Ømm	HxT	Cód. barras 8427648	Cód. artículo	P.V.P.
Ø700	H10	671423	100.133	721.00€
Ø800	H10	667013	100.210	1156.00€
Ø900	H10	680500	100.287	1544.00€
Ø1000	H10	686908	100.545	1727.00€
Ø1200	H10	680043	100.266	2427.00€
Ø1300	H10	714410	100.1404	-00€

Hormigón con armadura

CORONAS DE CORTE HÚMEDO

						Cód. barras 8427648	Código de artículo	R.S.P.
20	1/2UNC	300	2,8	2	697171	1500.102	80.00€	
22	1/2UNC	300	2,8	2	697034	1500.97	82.00€	
25	1/2UNC	300	3	2	703223	1500.135	84.00€	
32	1/2UNC	300	3	3	699540	1500.117	92.00€	
35	1/2UNC	300	3	3	699632	1500.118	96.00€	
32	1"1/4UNC	450	3	3	695771	1500.56	92.00€	
36	1"1/4UNC	450	3	4	695788	1500.57	96.00€	
42	1"1/4UNC	450	3,5	4	696709	1500.85	102.00€	
51	1"1/4UNC	450	3,5	4	710184	1500.180	105.00€	
62	1"1/4UNC	450	3,5	5	671164	100.159	112.00€	
72	1"1/4UNC	450	4	6	671157	100.160	128.00€	
82	1"1/4UNC	450	4	7	671140	100.161	145.00€	
92	1"1/4UNC	450	4	8	671133	100.162	165.00€	
102	1"1/4UNC	450	4	9	671126	100.163	184.00€	
112	1"1/4UNC	450	4	10	671119	100.164	206.00€	
122	1"1/4UNC	450	4	10	671102	100.165	213.00€	
127	1"1/4UNC	450	4	10	671089	100.167	230.00€	
132	1"1/4UNC	450	4	11	671072	100.168	236.00€	
142	1"1/4UNC	450	4	12	671065	100.169	258.00€	
152	1"1/4UNC	450	4,5	13	671058	100.170	275.00€	
162	1"1/4UNC	450	4,5	14	671041	100.171	320.00€	
172	1"1/4UNC	450	4,5	15	671027	100.173	348.00€	
182	1"1/4UNC	450	4,5	16	690943	100.720	373.00€	
202	1"1/4UNC	450	4,5	17	671010	100.174	407.00€	
222	1"1/4UNC	450	4,5	18	671003	100.175	440.00€	
227	1"1/4UNC	450	4,5	18	695214	100.802	480.00€	
252	1"1/4UNC	450	5	18	682849	100.359	526.00€	
302	1"1/4UNC	450	5	20	679344	100.251	650.00€	
Ex. tube	1" 1/4 - 1" 1/4	300			697027	1500.96	90.00€	
Ex. tube	1" 1/2 - 1" 1/2	300			697096	1500.99	90.00€	
Adaptador	1" 1/4	SDS DU			696969	1500.92	240.00€	





DISCOS

ABRASIVOS

Abrasivos y Láminas

Discos Abrasivos EXTRAFINO INOX LÍNEA PREMIUM



Corte de acero inoxidable, acero de alta resistencia, hierro y materiales ferrosos.

Dimensiones (AxBxC)	Discos x caja	Caja Master	Cód. artículo	P.V.P. unitario
115x1.0x22.2	50x12	600	8110.35	0.82€
115x1.6x22.2	50x12	600	8110.75	0.86€
125x1.0x22.2	50x12	600	8110.36	0.95€
125x1.6x22.2	50x12	600	8110.76	0.99€
230x1.9x22.2	25x4	100	50.556	2.42€
* 230x1.9x22.2CH	25x4	100	50.547	2.50€
115x1.0x22.2	20 LATASx10 und	200	8110.46	206.00€
125x1.0x22.2	20 LATASx10 und	200	8110.103	216.00€



CH Centro hundido
* Consultar disponibilidad
Menor vibraciones

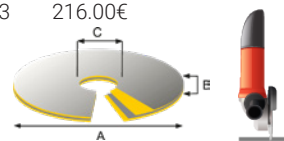

EXTRAFINO INOX LÍNEA STANDARD



Corte de acero inoxidable, acero de alta resistencia, hierro y materiales ferrosos.

Dimensiones (AxBxC)	Discos x caja	Caja Master	Cód. artículo	P.V.P.
115x1.0x22.2	50x12	600	8110.1	0.69€
115x1.6x22.2	50x12	600	8110.4	0.73€
125x1.0x22.2	50x12	600	8110.2	0.79€
125x1.6x22.2	50x12	600	8110.5	0.83€
150x1.6x22.2	25x4	100	50.394	1.35€
180x1.9x22.2	25x4	100	8110.13	1.50€
230x1.9x22.2	25x4	100	8110.3	2.10€
115x1.0x22.2	20 LATASx10 und Expositor	200	8110.14	164.00€

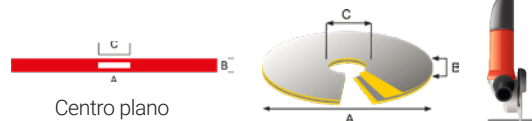

TEST DE RENDIMIENTO

“ Mayor Rendimiento que cualquier disco de la competencia ”

NÚMERO DE CORTES

STAYER PREMIUM 115 X 1.0	187
STAYER INOX 115 X 1.0	138
COMPETENCIA A	94
COMPETENCIA B	91
COMPETENCIA C	80
COMPETENCIA D	76
COMPETENCIA E	74
COMPETENCIA F	70
COMPETENCIA G	55
COMPETENCIA H	48
COMPETENCIA I	37

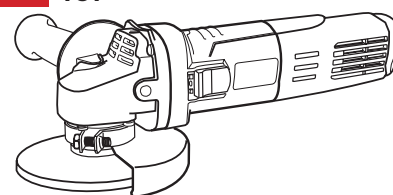

PRUEBA REALIZADA MEDIANTE

Banco de ensayo y amoladora SAB 800 BR (800W)
Disco Ø115 mm extrafino
Material: Barra maciza de acero S275 de 10 mm de diámetro
Corriente consumida media durante el ensayo: 3.5 A
Potencia consumida media durante el ensayo: 770 W
Desgastando el disco hasta un diámetro final de 65 mm

Abrasivos y Láminas

Discos Abrasivos

DESBASTE PLATINUM

Desbaste de hierro y materiales ferrosos. Discos de alto rendimiento y duración



Dimensiones (AxBxC)	Discos x caja	Caja Master	Cód. articulo	P.V.P.
115x6.4x22.2	25x4	100	50.559	1.49€
125x6.4x22.2	25x4	100	50.560	1.80€
150x6.4x22.2	25x2	50	50.393	1.93€
180x6.4x22.2	25x2	50	50.561	3.10€
230x6.4x22.2	25x2	50	50.562	4.68€

DESBASTE METAL

Desbaste de hierro, materiales ferrosos



Dimensiones (AxBxC)	Discos x caja	Caja Master	Cód. articulo	P.V.P.
115x6.4x22.2	25x4	100	8110.7	1.24€
125x6.4x22.2	25x4	100	8110.11	1.50€
150x6.4x22.2	25x2	50	50.393	1.93€
180x6.4x22.2	25x2	50	50.344	2.59€
230x6.4x22.2	25x2	50	50.348	3.90€

CORTE METAL

Corte de hierro, materiales ferrosos.



Dimensiones (AxBxC)	Discos x caja	Caja Master	Cód. articulo	P.V.P.
115x2.5x22.2	25x4	200	8110.6	0.74€
125x2.5x22.2	25x4	200	8110.10	0.85€
150x3.0x22.2	25x4	100	50.392	1.20€
180x2.5x22.2	25x4	100	8110.15	1.43€
230x2.5x22.2	25x4	100	8110.9	2.10€
230x3x22.2(platinum)	25x4	100	50.588	2.50€



Abrasivos y Láminas

Discos Abrasivos

MÁQUINA SOBREMESA

CORTE DE HIERRO, Corte de secciones medias de hierro y acero inox

Dimensiones (AxBxC)	Cód. artículo	P.V.P.
300x2.8x25.4	50.387	4.40€
350x3.0x25.4	50.349	4.90€

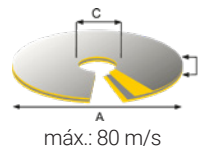

MÁQUINA FIJA

CORTE DE HIERRO. Para corte de acero y hierro fundido de alta resistencia y para el corte de medianas y grandes secciones de hierro.

Dimensiones (AxBxC)	Cód. artículo	P.V.P.
300x3.5x22.2	50.388	4.40€

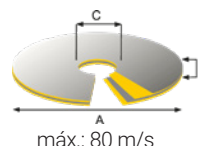

EXTRAFINO PIEDRA

Corte de piedra y materiales de construcción.

Dimensiones (AxBxC)	Discos x caja	Caja Master	Cód. artículo	P.V.P.
115x1.0x22.2	50x12	600	8110.18	0.90€
230x1.9x22.2	25x4	100	8110.20	2.40€



CORTE PIEDRA

Corte de piedra y materiales de construcción.

Dimensiones (AxBxC)	Discos x caja	Caja Master	Cód. artículo	P.V.P.
115x2.5x22.2	50x4	200	8110.8	0.80€
125x2.5x22.2	50x4	200	8110.24	0.93€
230x2.5x22.2	25x4	100	8110.19	2.30€



Abrasivos y Láminas

Discos Láminas

PRO-CER

Desbaste y pulido de hierro y acero inoxidable.
Óxido de aluminio + zirconio

Dimensiones (AxBxC)	Grano	Telas	Cód. artículo	P.V.P.
115x22.2	Z40	90	9.346	1.90€
115x22.2	Z60	90	9.347	1.90€
115x22.2	Z80	90	9.348	1.90€
115x22.2	Z120	90	9.365	1.90€
125x22.2	Z40	90	9.349	2.25€
125x22.2	Z60	90	9.350	2.25€
125x22.2	Z80	90	9.351	2.25€
125x22.2	Z120	90	9.366	2.25€

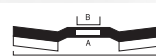

PRO LINE

Desbaste y pulido de hierro y acero inoxidable.

Dimensiones (AxBxC)	Grano	Telas	Cód. artículo	P.V.P.
115x22.2	Z40	72	9.316	2.15€
115x22.2	Z60	80	9.317	2.15€
115x22.2	Z80	80	9.318	2.15€
115x22.2	Z120	90	9.362	2.15€
125x22.2	Z40	72	9.321	2.55€
125x22.2	Z60	80	9.322	2.55€
125x22.2	Z80	80	9.323	2.55€

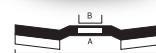

HQ

Doble capa desbaste de material abrasivo de zirconio.

Dimensiones (AxBxC)	Grano	Telas	Cód. artículo	P.V.P.
115x22.2	Z40	80	9.206	2.90€
115x22.2	Z60	90	9.208	2.90€
115x22.2	Z80	90	9.209	2.90€
115x22.2	Z120	90	9.214	2.90€
125x22.2	Z40	86	9.218	3.43€
125x22.2	Z60	96	9.219	3.43€
125x22.2	Z80	96	9.220	3.43€
125x22.2	Z120	96	9.223	3.43€
150x22.2	Z40	90	9.232	4.40€
150x22.2	Z60	100	9.233	4.40€
150x22.2	Z80	100	9.234	4.40€
180x22.2	Z40	110	9.210	5.94€
180x22.2	Z60	140	9.211	5.94€
180x22.2	Z80	140	9.212	5.94€
180x22.2	Z120	140	9.224	5.94€

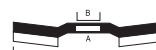

Abrasivos y Láminas

Discos Láminas

PIEDRA

Desbaste y pulido de piedra y materiales de construcción.
Carburo de silicio.

Dimensiones (AxBxC)	Grano	Telas	Cód. artículo	P.V.P.
115x22.2	C40	72	9.235	2.00€
115x22.2	C60	72	9.236	2.00€
115x22.2	C80	72	9.237	2.00€

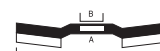

HIERRO

Desbaste y pulido de hierro. Doble capa de material corindón.
Óxido de aluminio.

Dimensiones (AxBxC)	Grano	Telas	Cód. artículo	P.V.P.
115x22.2	A40	72	9.217	1.85€
115x22.2	A60	72	9.271	1.85€
115x22.2	A80	72	9.216	1.85€
115x22.2	A120	72	9.222	1.85€





EXPOSITORES

Expositores



Accesorios para cada herramienta

Disponemos de una gran gama de accesorios para que puedas satisfacer las necesidades de todos tus trabajos.

Accesorios para martillos, taladros, atornilladores, amoladoras, lijadoras, sierra de sable, caladoras, y muchos más.

Porque ofrecer siempre lo mejor es uno de nuestros principales propósitos.

De ahí que cada departamento analice día a día el mercado y busquen diferentes alternativas para mejorar la efectividad de cada herramienta y, por tanto, la productividad de nuestros clientes.

Expositor para discos (diamante y abrasivos)



Expositor de Discos
Cod. 11.5829



Expositor Prisma Triangular
173x55x9.5cm
Cod. 1697.36



**Expositor Caballo Madera
Brocas Porcelánico**
Ø6 - 8 - 10 - 12 - 20 - 25 -
30 - 35 - 45 - 75mm.
Cod. 1697.34



**Expositor Caballo Madera
Disco Diamante**
Ø mm.
Cod. 1.477



Expositor cartón
Cod.



Expositor madera
Cod.



Expositor Brocas SDS-PLUS
Cod. 1.1269

Almacenaje



Mochila



Bolsa pequeña



Bolsa grande



Maleta

STAYER IBERICA S.A.
c/ Sierra de Cazorla 7
Área empresarial de Andalucía
28320 Pinto (Madrid) SPAIN
Tlf +34 91 691 86 30
Fax +34 91 691 86 31
info@grupostayer.com

Este catálogo está destinado a la Exportación.
Las fotografías de este catálogo son puramente indicativas.
La empresa se reserva el derecho de modificación o variación sin previo aviso.
© 2021 - Grupo Stayer - Departamento de Diseño y Marketing.

Español · ver · 07/2021

DISEÑADO PARA PROFESIONALES

www.stayer.es

