

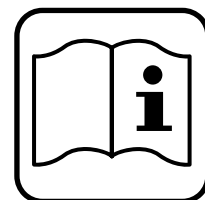

STAYER

- ES** Manual de instrucciones
- IT** Istruzioni d'uso
- GB** Operating instructions
- FR** Instructions d'emploi
- P** Manual de instruções
- TR** Kullanma Kilavuzu
- PL** Instrukcja obsługi
- CZ** Návod k použití
- EL** Εγχειρίδιο

CP L20
CP 125
CP 190 D
CP 236
CPT 3000 E
CH 185 C

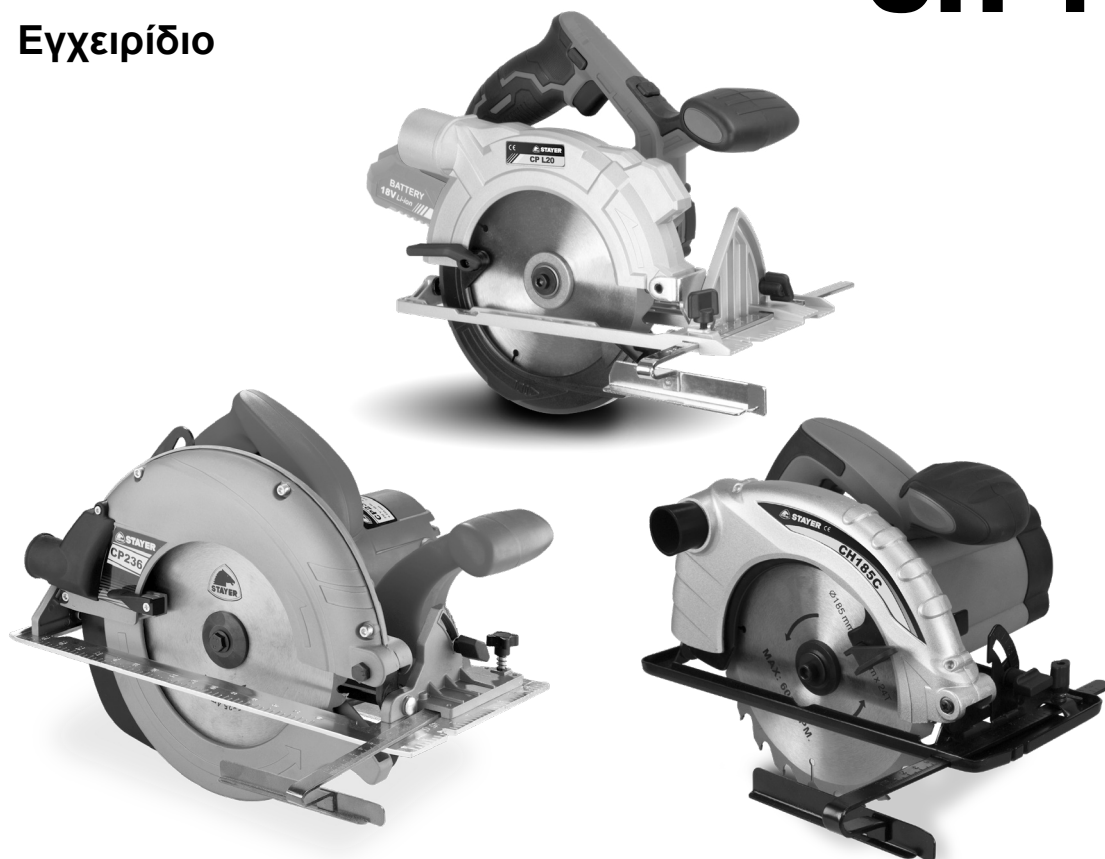

STAYER

Área Empresarial Andalucía - Sector 1
C/ Sierra de Cazorla, 7
28320 - Pinto (Madrid) SPAIN
Email: sales@grupostayer.com
Email: info@grupostayer.com

www.grupostayer.com



ES. Declaración de Conformidad **IT.** Dichiarazione di conformità **GB.** Declaration of Conformity
FR. Déclaration de Conformité **P.** Declaração de conformidade **TR.** Uygunluk beyanı
PL. Deklaracja zgodności **CZ.** Prohlášení o shodě **EL.** Δήλωση Συμμόρφωσης

ES	Declaramos bajo nuestra responsabilidad, que el producto descrito bajo "Datos técnicos" está en conformidad con las normas o documentos normalizados siguientes: EN 62841-1, EN 62841-2-5, EN 55014-1, EN 55014-2, EN 61000-3-2, EN 61000-3-3, EN 60335-2-29, de acuerdo con las regulaciones 2006/42/CE, 2011/65/EU, 2014/30/EU, 2014/35/EU.
IT	Noi dichiariamo sotto la nostra unica e sola responsabilità che questo prodotto si trova in conformità con le norme o i documenti normalizzati seguenti: EN 62841-1, EN 62841-2-5, EN 55014-1, EN 55014-2, EN 61000-3-2, EN 61000-3-3, EN 60335-2-29, secondo le normative 2006/42/CE, 2011/65/EU, 2014/30/EU, 2014/35/EU.
GB	I declare under our responsibility that the product described under "Technical Data" is in accordance with the following standards or standardized documents: EN 62841-1, EN 62841-2-5, EN 55014-1, EN 55014-2, EN 61000-3-2, EN 61000-3-3, EN 60335-2-29, according to regulations 2006/42/CE, 2011/65/EU, 2014/30/EU, 2014/35/EU.
FR	Je déclare sous notre responsabilité que le produit décrit sous «Caractéristiques techniques» est en conformité avec les normes ou documents normalisés suivants: EN 62841-1, EN 62841-2-5, EN 55014-1, EN 55014-2, EN 61000-3-2, EN 61000-3-3, EN 60335-2-29, conformément à la réglementation 2006/42/CE, 2011/65/EU, 2014/30/EU, 2014/35/EU.
P	Declaro, sob nossa responsabilidade que o produto descrito em "Dados técnicos" está em conformidade com as seguintes normas ou documentos normativos: EN 62841-1, EN 62841-2-5, EN 55014-1, EN 55014-2, EN 61000-3-2, EN 61000-3-3, EN 60335-2-29 de acordo com os regulamentos 2006/42/CE, 2011/65/EU, 2014/30/EU, 2014/35/EU.
TR	Bu ürünün aşağıdaki standart ve standardizasyon belgeleri ile uyumunun doğruluğunu yegane sorumluluğumuz altında beyan ederiz. 2006/42/CE, 2011/65/EU, 2014/30/EU, 2014/35/EU direktiflerinin hükümleri uyarınca EN 62841-1, EN 62841-2-5, EN 55014-1, EN 55014-2, EN 61000-3-2, EN 61000-3-3, EN 60335-2-29.
PL	Oświadczamy, że produkty przedstawione w rozdziale Dane techniczne" odpowiadają wymaganiom następujących norm i dokumentów normatywnych: DYREKTYWY EUROPEJSKIE: 2006/42/CE, 2011/65/EU, 2014/30/EU, 2014/35/EU. NORMY ZWIĄZANE: EN 62841-1, EN 62841-2-5, EN 55014-1, EN 55014-2, EN 61000-3-2, EN 61000-3-3, EN 60335-2-29
CZ	Prohlašujeme v plné své zodpovědnosti, že výrobek uvedený v části, Technické parametry „je v souladu s následujícími normami a normativními dokumenty: EN 62841-1, EN 62841-2-5, EN 55014-1, EN 55014-2, EN 61000-3-2, EN 61000-3-3, EN 60335-2-29, a v souladu s požadavky směrnice 2006/42/CE, 2011/65/EU, 2014/30/EU, 2014/35/EU.
EL	Δηλώνω υπό την ευθύνη μου ότι το προϊόν που περιγράφεται στο «Τεχνικά Στοιχεία» είναι σύμφωνο με τα παρακάτω πρότυπα ή τυποποιημένα έγγραφα: EN 62841-1, EN 62841-2-5, EN 55014-1, EN 55014-2, EN 61000-3-2, EN 61000-3-3, EN 60335-2-29 σύμφωνα με τους κανονισμούς 2006/42/CE, 2011/65/EU, 2014/30/EU, 2014/35/EU.













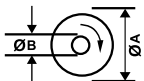





STAYER

Área Empresarial Andalucía - Sector 1
C/ Sierra de Cazoria, 7
28320 - Pinto (Madrid) SPAIN
Email: sales@grupostayer.com
Email: info@grupostayer.com

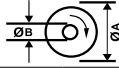
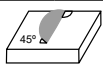
CE ~~RoHS~~ RoHS

Ramiro de la fuente
Director Manager
2022

		CP125	CP190D	CP236	CPT 3000 E	CH185C	
	W	1400	1600	2000	1400	1300	
	min ⁻¹	12000	5500	4500	2000 - 5000	4500	
	(AxB) mm	125x25.4	190x30	235x25.4	185 x 30	185x16	
	°	0-45	0-45	0-45	0 - 45	45	
	90° mm	34	66	85	67 / 62	0-65	
	45° mm	22	44	58	47 / 44	0-44	
	Kg	3.3	4	7.2	5.5	4.8	
	K=3db	L _{PA} dB(A)	98	95	97	89	97
		L _{WA} dB(A)	111	106	110	100	110
	K=1.5 m/s ²	a _h m/s ²	<2.5	<2.5	<2.5	5.8	<2.5

		CP L20	
	V	18V	
	min ⁻¹	4200	
	(AxB) mm	165x16	
	°	0-45	
	90° mm	50	
	45° mm	35	
	Kg	3.2	
	K=3db	L _{PA} dB(A)	96
		L _{WA} dB(A)	110
	K=1.5 m/s ²	a _h m/s ²	<2.5

EN 62841-1 K= 3dB (L , L) K = 1,5 m/s² (a)

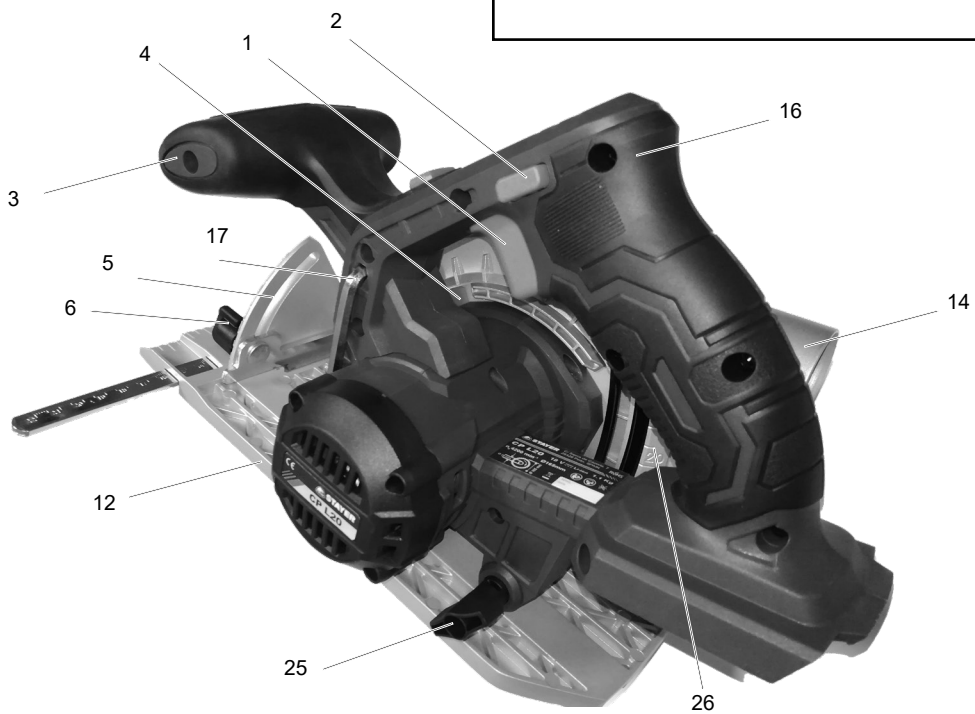
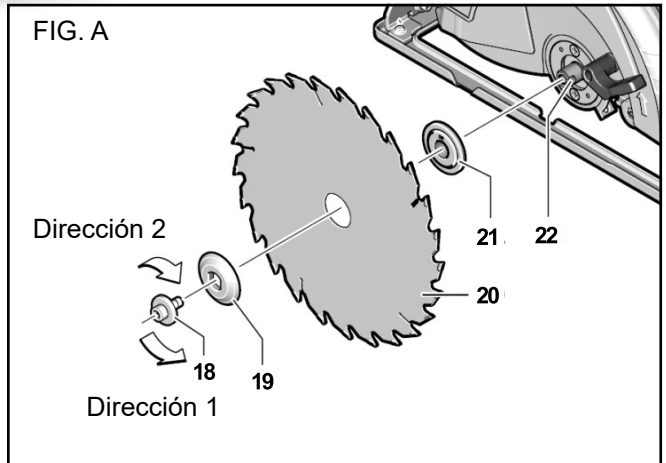
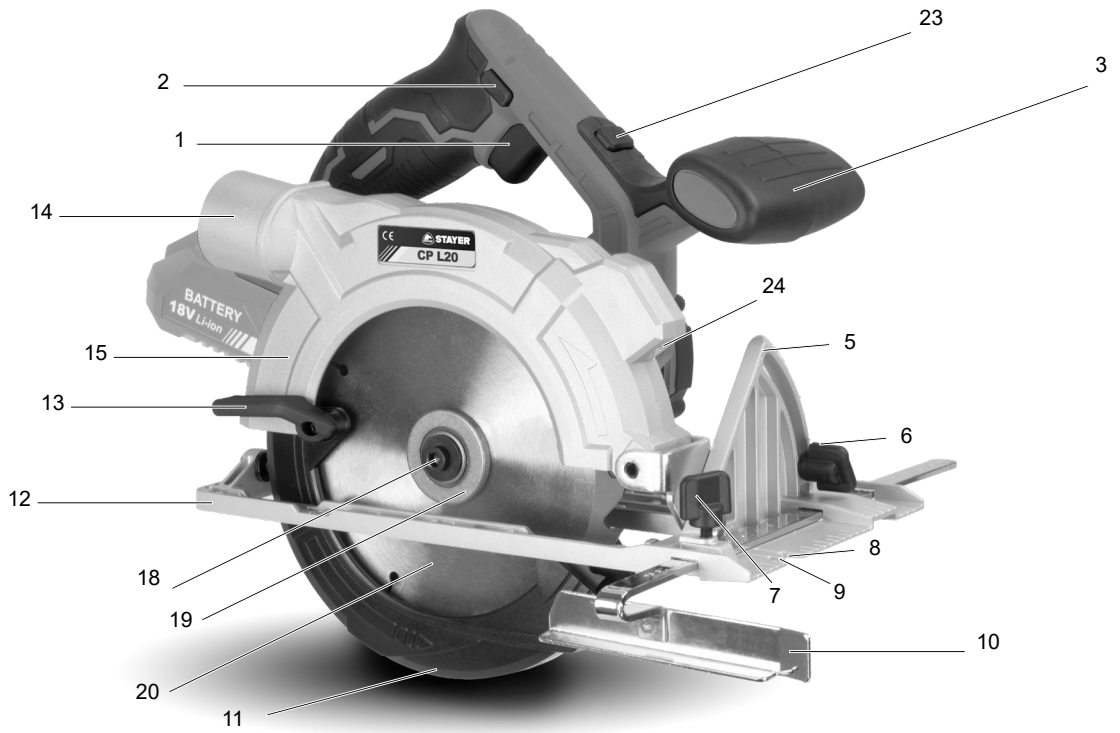

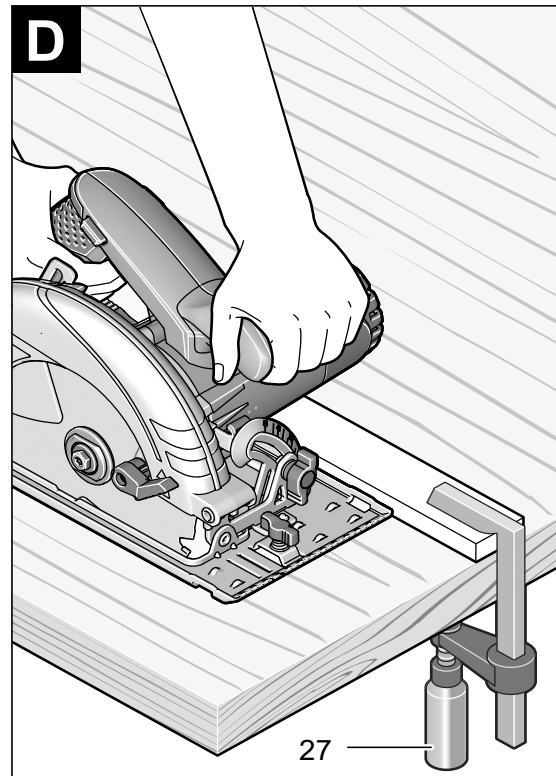
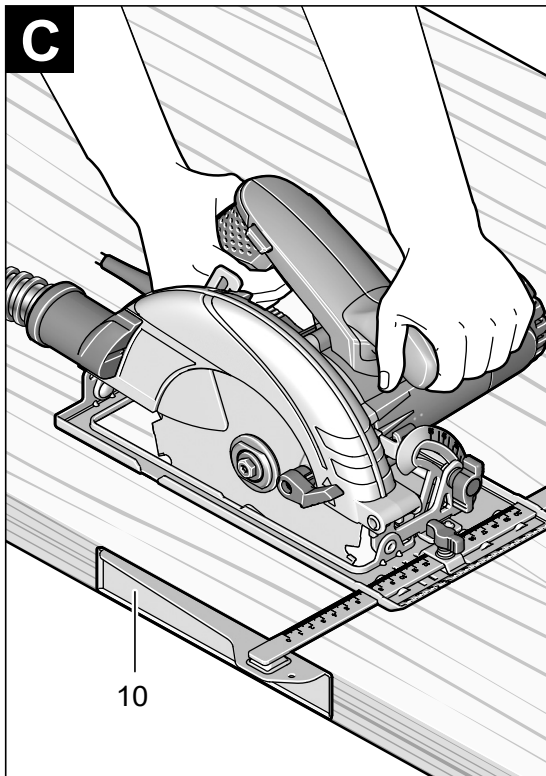
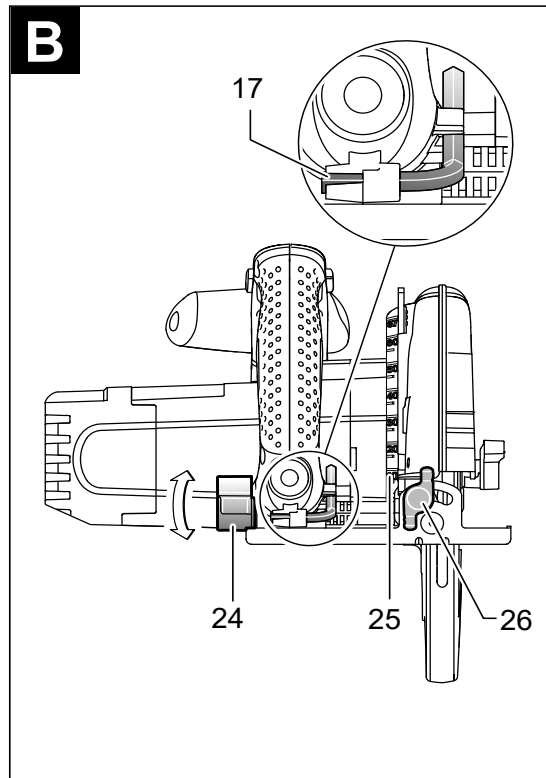

Instrucciones generales de seguridad para herramientas eléctricas

1) Puesto de trabajo

a) Mantenga limpio y bien iluminado su puesto de trabajo. El desorden y una iluminación deficiente en las áreas de trabajo pueden provocar accidentes.

b) No utilice la herramienta eléctrica en un entorno con peligro de explosión, en el que se encuentren combustibles líquidos, gases o material en polvo. Las herramientas eléctricas producen chispas que pueden llegar a inflamar los materiales en polvo o vapores.

c) Mantenga alejados a los niños y otras personas de su puesto de trabajo al emplear la herramienta eléctrica. Una distracción le puede hacer perder el control sobre el aparato.

2) Seguridad eléctrica

a) El enchufe de la herramienta eléctrica debe corresponder a la toma de corriente utilizada. No es admisible modificar el enchufe en forma alguna. No emplee adaptadores con herramientas eléctricas dotadas de una toma de tierra. Los enchufes sin modificar adecuados a las respectivas tomas de corriente reducen el riesgo de una descarga eléctrica.

b) Evite que su cuerpo toque partes conectadas a tierra como tuberías, radiadores, cocinas y refrigeradores. El riesgo a quedar expuesto a una sacudida eléctrica es mayor si su cuerpo tiene contacto con tierra.

c) No exponga las herramientas eléctricas a la lluvia y evite que penetren líquidos en su interior. Existe el peligro de recibir una descarga eléctrica si penetran ciertos líquidos en la herramienta eléctrica.

d) No utilice el cable de red para transportar o colgar la herramienta eléctrica, ni tire de él para sacar el enchufe de la toma de corriente. Mantenga el cable de red alejado del calor, aceite, esquinas cortantes o piezas móviles. Los cables de red dañados o enredados pueden provocar una descarga eléctrica.

e) Al trabajar con la herramienta eléctrica a la intemperie utilice solamente cables de prolongación homologados para su uso en exteriores. La utilización de un cable de prolongación adecuado para su uso en exteriores reduce el riesgo de una descarga eléctrica.

f) Si fuera necesario utilizar la herramienta eléctrica en un entorno húmedo, utilice un interruptor de protección diferencial. La utilización de un cable de prolongación adecuado para su uso en exteriores reduce el riesgo de una descarga eléctrica.

3) Seguridad de personas

a) Esté atento a lo que hace y emplee la herramienta eléctrica con prudencia. No utilice la herramienta eléctrica si estuviese cansado, ni tampoco después de haber consumido alcohol, drogas o medicamentos. El no estar atento durante el uso de una herramienta eléctrica puede provocarle serias lesiones.

b) Utilice un equipo de protección y en todo caso unas gafas de protección. El riesgo de lesionarse se reduce considerablemente si, dependiendo del tipo y la aplicación de la herramienta eléctrica empleada, se utiliza un equipo de protección adecuado como una mascarilla antipolvo, zapatos de seguridad con suela antideslizante, casco, o protectores auditivos.

c) Evite una puesta en marcha fortuita del aparato. Asegúrese de que la herramienta eléctrica está apagada antes de conectarla a la toma de corriente y/o la batería, de desconectarla o de transportarla. Si transporta la herramienta eléctrica sujetándola por el interruptor de conexión/desconexión, o si introduce el enchufe en la toma de corriente con el aparato conectado, puede dar lugar a un accidente.

d) Retire las herramientas de ajuste o llaves fijas antes de conectar la herramienta eléctrica. Una herramienta o llave colocada en una pieza rotante puede producir lesiones al ponerse a funcionar.

e) Evite trabajar con posturas forzadas. Trabaje sobre una base firme y mantenga el equilibrio en todo momento. Ello le permitirá controlar mejor la herramienta eléctrica en caso de presentarse una situación inesperada.

f) Lleve puesta una vestimenta de trabajo adecuada. No utilice vestimenta amplia ni joyas. Mantenga su pelo, vestimenta y guantes alejados de las piezas móviles. La vestimenta suelta, las joyas y el pelo largo se pueden enganchar con las piezas en movimiento.

g) Siempre que sea posible utilizar equipos de aspiración o captación de polvo, asegúrese que éstos estén montados y que sean utilizados correctamente. La utilización de un equipo de aspiración de polvo puede reducir los riesgos de aspirar polvo nocivo para la salud.

4) Trato y uso cuidadoso de herramientas eléctricas

a) No sobrecargue el aparato. Use la herramienta prevista para el trabajo a realizar. Con la herramienta adecuada podrá trabajar mejor y más seguro dentro del margen de potencia indicado.

b) No utilice herramientas con un interruptor defectuoso. Las herramientas que no se puedan conectar o desconectar son peligrosas y deben hacerse reparar.

c) Saque el enchufe de la red y/o retire la batería antes de realizar un ajuste en la herramienta, cambiar de accesorio o guardar el aparato. Esta medida preventiva reduce el riesgo de conectar accidentalmente el aparato.

d) Guarde las herramientas eléctricas fuera del alcance de los niños. No permita que las utilicen personas que no estén familiarizadas con ellas o que no hayan leído estas instrucciones. Las herramientas utilizadas por personas inexpertas son peligrosas.

e) Cuide sus herramientas eléctricas con esmero. Controle si funcionan correctamente, sin atascarse, las partes móviles de la herramienta y si existen partes rotas o deterioradas que pudieran afectar a su funcionamiento. Si la herramienta eléctrica estuviese defectuosa, hágala reparar antes de volver a utilizarla. Muchos de los accidentes se deben a aparatos con un mantenimiento deficiente.

f) Mantenga los útiles limpios y afilados. Los útiles mantenidos correctamente se dejan guiar y controlar mejor.

g) Utilice las herramientas eléctricas, los accesorios, las herramientas de inserción, etc. de acuerdo con estas instrucciones. Considere en ello las condiciones de trabajo y la tarea a realizar. El uso de herramientas eléctricas para trabajos diferentes de aquellos para los que han sido concebidas puede resultar peligroso.

Instrucciones de seguridad para sierras circulares

Procedimientos de serrado

- **PELIGRO: Mantener las manos alejadas del área de corte y de la hoja de sierra. Sujete con la otra mano la empuñadura adicional o la carcasa motor.** Si la sierra circular se sujeta con ambas manos, éstas no pueden lesionarse con la hoja de sierra.
- **No toque por debajo de la pieza de trabajo.** La caperuza protectora no le protege del contacto con la hoja de sierra por la parte inferior de la pieza de trabajo.
- **Adaptar la profundidad de corte al grosor de la pieza de trabajo.** La hoja de sierra no deberá sobresalir más de un diente de la pieza de trabajo.
- **Jamás sujete la pieza de trabajo con la mano o colocándola sobre sus piernas. Fije la pieza de trabajo sobre una plataforma estable.** Es importante que la pieza de trabajo quede bien sujeta para reducir el riesgo a accidentarse, a que se atasque la hoja de sierra, o a perder del control sobre el aparato.
- **Sujete la herramienta eléctrica sólo por las empuñaduras aisladas al realizar trabajos en los que el útil pueda llegar a tocar conductores eléctricos ocultos o el propio cable de la red.** El contacto con un conductor bajo tensión pone también bajo tensión las partes metálicas de la herramienta eléctrica y conduce a una descarga eléctrica.
- **Al realizar cortes longitudinales emplear siempre un tope, o una guía recta.** Esto permite un corte más exacto y además reduce el riesgo a que se atasque la hoja de sierra.
- **Utilice siempre las hojas de sierra con las dimensiones correctas y el orificio adecuado (p. ej. en forma de rombo o redondo).** Las hojas de sierra que no ajusten correctamente en los elementos de acoplamiento a la sierra, giran excéntricas y pueden hacerle perder el control sobre la sierra.
- **Jamás utilice arandelas o tornillos dañados o incorrectos para sujetar la hoja de sierra.** Las arandelas y tornillos de sujeción de la hoja de sierra fueron especialmente diseñados para obtener unas prestaciones y seguridad de trabajo máximas.
- **Retroceso – Causas del retroceso (rebote) y advertencias al respecto:**
 - * El retroceso es una fuerza de reacción brusca que se provoca al engancharse, atascarse o guiar incorrectamente la hoja de sierra, lo que hace que la sierra se salga de forma incontrolada de la pieza de trabajo y resulte impulsada hacia el usuario;
 - * Si la hoja de sierra se engancha o atasca al cerrarse la ranura de corte, la hoja de sierra se bloquea y el motor impulsa el aparato hacia el usuario;
 - * Si la hoja de sierra se gira lateralmente o se desalinea, los dientes de la parte posterior de la hoja de sierra pueden engancharse en la cara superior de la pieza de trabajo haciendo que la hoja de sierra se salga de la ranura de corte, y el aparato salga despedido hacia atrás en dirección al usuario.

El retroceso es ocasionado por la aplicación o manejo incorrecto de la herramienta eléctrica.

Es posible evitarlo ateniéndose a las medidas preventivas que a continuación se detallan.

- **Sujete firmemente la sierra con ambas manos manteniendo los brazos en una posición que le permita oponerse a la fuerza de reacción. Mantenga el cuerpo a un lado de la hoja de sierra y jamás colocándose en línea con ella.** Aunque la sierra pueda retroceder bruscamente al ser rechazada, el usuario puede controlar esta fuerza de reacción tomando unas precauciones adecuadas.
- **Si la hoja de sierra se atasca o si tuviese que interrumpir su trabajo, desconecte y mantenga inmóvil la sierra hasta que la hoja de sierra se haya detenido completamente. Jamás intente sacar la sierra de la pieza de trabajo o tirar de ella hacia atrás con la hoja de sierra en funcionamiento, puesto que podría retroceder bruscamente.** Investigue y subsane convenientemente la causa del atasco de la hoja de sierra.
- **Para continuar el trabajo con la sierra, centrar primero la hoja de sierra en la ranura y cerciorarse de que los dientes de sierra no toquen la pieza de trabajo.** Si la hoja de sierra está atascada, la sierra puede llegar a salirse de la pieza de trabajo o retroceder bruscamente al ponerse en marcha.
- **Soporte los tableros grandes para evitar que se atasque la hoja de sierra y provoque un retroceso.** Los tableros grandes pueden moverse por su propio peso. Soportarlos a ambos lados, tanto cerca de la línea de corte como por los bordes.
- **No use hojas de sierra melladas ni dañadas.** Las hojas de sierra con dientes mellados o incorrectamente triscados producen una ranura de corte demasiado estrecha, lo que provoca una fricción excesiva y el atasco o retroceso brusco de la hoja de sierra.
- **Apriete firmemente los dispositivos de ajuste de la profundidad y ángulo de corte antes de comenzar a serrar.** Si la sierra llegase a desajustarse durante el trabajo puede que la hoja de sierra se atasque y retroceda bruscamente.
- **Proceda con especial cautela al serrar en paredes o superficies similares.** Al ir penetrando la hoja de sierra, ésta puede ser bloqueada por objetos ocultos en el material y hacer que la sierra retroceda bruscamente.

Función de la caperuza protectora inferior

- **Antes de cada utilización cerciórese de que la caperuza protectora inferior cierre perfectamente. No use la sierra si la caperuza protectora inferior no gira libremente o no se cierra de forma instantánea. Jamás bloquee o ate la caperuza protectora con la hoja de sierra descubierta.** Si la sierra se le cae puede que se deforme la caperuza protectora. Abra la caperuza protectora inferior con la palanca y cerciórese de que se mueva libremente sin que llegue a tocar la hoja de sierra ni otras partes en cualquiera de los ángulos y profundidades de corte.
- **Controlar el buen funcionamiento del muelle de recuperación de la caperuza protectora inferior. Antes de su uso haga reparar el aparato si la caperuza protectora inferior o el resorte no funcionasen correctamente.** Las piezas deterioradas, el material adherido pegajoso, o las virutas acumuladas pueden hacer que la caperuza protectora se mueva con dificultad.

- **Abra la caperuza protectora inferior con la mano solamente al realizar cortes especiales, como “cortes de inmersión y angulares”.** Abra la caperuza protectora inferior con la palanca de retiro y déjela suelta, tan pronto se haya sumergido la hoja de sierra en la pieza de trabajo. En todos los demás trabajos de serrado debe funcionar automáticamente la caperuza protectora inferior.
- **No depositar la sierra sobre una base si la caperuza protectora inferior no cubre la hoja de sierra.** Una hoja de sierra sin proteger, que no esté completamente detenida, hace que la sierra salga despedida hacia atrás, cortando todo lo que encuentra a su paso. Considerar el tiempo de marcha por inercia hasta la detención de la sierra.

Instrucciones de seguridad adicionales

ADVERTENCIA

Radiación láser. No dirigir directamente el rayo láser hacia los ojos. Producto láser de clase 2.

- **No introduzca los dedos en el expulsor de virutas.** Podría lesionarse con las piezas en rotación.
- **No trabaje con la sierra por encima de la cabeza.** Esta posición no le permite controlar suficientemente la herramienta eléctrica.
- **Utilice unos aparatos de exploración adecuados para detectar posibles tuberías de agua y gas o cables eléctricos ocultos, o consulte a la compañía local que le abastece con energía.** El contacto con cables eléctricos puede electrocutarle o causar un incendio. Al dañar las tuberías de gas, ello puede dar lugar a una explosión. La perforación de una tubería de agua puede redundar en daños materiales o provocar una electrocución.
- **No utilice la herramienta eléctrica de forma estacionaria.** Ésta no ha sido concebida para ser utilizada en una mesa de corte.
- **No use hojas de sierra de acero HSS.** Las hojas de sierra de este tipo pueden romperse fácilmente.
- **No sierre metales férricos.** Las virutas incandescentes pueden llegar a incendiar el equipo para aspiración de polvo.
- **Trabajar sobre una base firme sujetando la herramienta eléctrica con ambas manos.** La herramienta eléctrica es guiada de forma más segura con ambas manos.
- **Asegure la pieza de trabajo.** Una pieza de trabajo fijada con unos dispositivos de sujeción, o en un tornillo de banco, se mantiene sujeta de forma mucho más segura que con la mano.
- **Antes de depositarla, esperar a que se haya detenido la herramienta eléctrica.** El útil puede engancharse y hacerle perder el control sobre la herramienta eléctrica.
- **Utilice sólo baterías recomendadas por el fabricante.**

Uso y cuidado de baterías

No intente abrir la batería. Podría provocar un cortocircuito.

Proteja la batería del calor excesivo como, p. ej., de una exposición prolongada al sol, del fuego, del agua y de la humedad. Existe el riesgo de explosión.

Si la batería se daña o usa de forma inapropiada puede que éste emane vapores. Ventile con aire fresco el recinto y acuda a un médico si nota alguna molestia. Los vapores pueden llegar a irritar las vías respiratorias.

Únicamente utilice la batería en combinación con su herramienta eléctrica. Solamente así queda protegida la batería contra una sobrecarga peligrosa.

Solamente utilice baterías originales STAYER de la tensión indicada en la placa de características de su herramienta eléctrica. Si se utilizan baterías diferentes, como, p. ej., imitaciones, baterías recuperadas, o de otra marca, existe el riesgo de que éstos exploten y causen daños personales o materiales.

En caso de una desconexión automática de la herramienta eléctrica no mantenga accionado el interruptor de conexión desconexión. La batería podría dañarse.

La batería viene equipado con un sensor de temperatura que solamente admite su recarga dentro del margen de temperatura entre 0 °C y 45 °C. De esta manera se alcanza una larga vida útil de la batería.

Observe las indicaciones referentes a la eliminación.

Únicamente use los cargadores que se detallan en la página con los accesorios. Solamente estos cargadores han sido especialmente adaptados a las baterías de iones de litio empleados en su herramienta eléctrica.

La batería se suministra parcialmente cargada. Con el fin de obtener la plena potencia, antes de su primer uso, cárguela completamente en el cargador.

La batería de iones de litio puede recargarse siempre que se quiera, sin que ello merme su vida útil. Una interrupción del proceso de carga no afecta a la batería.

La batería de iones de litio va protegida contra altas descargas. Si la batería está descargado, un circuito de protección se encarga de desconectar la herramienta eléctrica. El útil deja de moverse.

Protección contra sobrecarga térmica

La herramienta eléctrica no puede sobrecargarse si ésta se utiliza de forma reglamentaria. En caso de una solicitud excesiva, o al salirse del margen de temperatura admisible de la batería de 0–50 °C, se reducen las revoluciones.

La herramienta eléctrica solamente funciona de nuevo a plenas revoluciones una vez que la batería haya alcanzado la temperatura admisible

Descripción y prestaciones del producto



Lea íntegramente estas advertencias de peligro e instrucciones. En caso de no atenerse a las advertencias de peligro e instrucciones si-

güentes, ello puede ocasionar una descarga eléctrica, un incendio y/o lesión grave.

Despliegue y mantenga abierta la solapa con la imagen del aparato mientras lee las instrucciones de manejo.

Utilización reglamentaria

La herramienta eléctrica ha sido proyectada para trabajar sobre una base firme y realizar cortes longitudinales o transversales perpendiculares, o a inglete, en madera. Con las hojas de sierra apropiadas pueden serrarse también piezas de metal no férrico de reducido espesor como, p. ej., perfiles.

No es permisible procesar metales férricos.

Este manual es acorde con la fecha de fabricación de su máquina, información que encontrará en la tabla de datos técnicos de la maquina adquirida, buscar actualizaciones de manuales de nuestras maquinas en la página web: www.grupostayer.com



Componentes principales





La numeración de los componentes está referida a la imagen de la herramienta eléctrica en la página ilustrada.

- 1 Interruptor de conexión/desconexión.
- 2 Seguro de interruptor.
- 3 Empuñadura adicional (zona de agarre aislada).
- 4 Botón de bloqueo del husillo.
- 5 Escala para el ángulo de inglete.
- 6 Tornillo de mariposa para preselección del ángulo de inglete.
- 7 Tornillo de mariposa de tope paralelo.
- 8 Marca de posición para 45°.
- 9 Marca de posición para 0°.
- 10 Tope paralelo.
- 11 Caperuza protectora pendular.
- 12 Placa base.
- 13 Palanca de ajuste de la caperuza protectora pendular.
- 14 Expulsor de virutas.
- 15 Caperuza protectora.
- 16 Empuñadura (zona de agarre aislada).
- 17 Llave.
- 18 Tornillo de sujeción con arandela.
- 19 Brida de apriete.
- 20 Hoja de sierra*.
- 21 Brida de apoyo.
- 22 Husillo de la sierra.
- 23 Interruptor encendido/apagado guía láser.
- 24 Orificio de salida de la guía láser.
- 25 Palanca para preselección de la profundidad de corte.
- 26 Escala de profundidad de corte.

*Los accesorios descritos e ilustrados no corresponden al material que se adjunta de serie. La gama completa de accesorios opcionales se detalla en nuestro programa de accesorios.

Marcado Normativo

-  = Tensión batería litio
-  = Capacidad batería
-  = Giros en vacío.

-  = Dimensión del disco.
-  = Capacidad corte 90°
-  = Capacidad corte 45°
-  = Peso.
- L_{WA} = Nivel de potencia acústica.
- L_{PA} = Nivel de presión acústica.
-  = Vibración.

Información sobre ruidos y vibraciones

Valores de emisión de ruidos determinados según EN 62841-1.

¡Usar unos protectores auditivos!

El nivel de vibraciones indicado en estas instrucciones ha sido determinado según el procedimiento de medición fijado en la norma EN 62841-1 y puede servir como base de comparación con otras herramientas eléctricas. También es adecuado para estimar provisionalmente la sollicitación experimentada por las vibraciones.

El nivel de vibraciones indicado ha sido determinado para las aplicaciones principales de la herramienta eléctrica. Por ello, el nivel de vibraciones puede ser diferente si la herramienta eléctrica se utiliza para otras aplicaciones, con accesorios diferentes, con útiles divergentes, o si el mantenimiento de la misma fuese deficiente. Ello puede suponer un aumento drástico de la sollicitación por vibraciones durante el tiempo total de trabajo.

Para determinar con exactitud la sollicitación experimentada por las vibraciones, es necesario considerar también aquellos tiempos en los que el aparato esté desconectado, o bien, esté en funcionamiento, pero sin ser utilizado realmente. Ello puede suponer una disminución drástica de la sollicitación por vibraciones durante el tiempo total de trabajo.

Fije unas medidas de seguridad adicionales para proteger al usuario de los efectos por vibraciones, como por ejemplo: Mantenimiento de la herramienta eléctrica y de los útiles, conservar calientes las manos, organización de las secuencias de trabajo.

Montaje

Montaje y cambio de la hoja de sierra

- **Antes de cualquier manipulación en la herramienta eléctrica, desconecte la batería.**
- **Al montar la hoja de sierra utilice unos guantes de protección.** Podría accidentarse en caso de tocar la hoja de sierra.
- **Únicamente emplee hojas de sierra que cumplan con los datos técnicos indicados en estas instrucciones de manejo.**
- **Jamás utilice discos amoladores como útil.**

Desmontaje de la hoja de sierra (ver figura A)

Para cambiar el útil se recomienda depositar la herramienta eléctrica sobre el frente de la carcasa del motor.

- Accione el botón de bloqueo del husillo **4** y manténgalo presionado.
 - * **Solamente accione el botón de bloqueo del husillo **4** estando detenido el husillo de la sierra.**
En caso contrario podría dañarse la herramienta eléctrica.
- Afloje el tornillo de sujeción **18** girándolo con la llave **17** en dirección **1**.
- Abata hacia atrás la caperuza protectora pendular **11** y manténgala en esa posición.
- Retire la brida de apriete **19** y la hoja de sierra **20** del husillo de la sierra **22**.

Montaje de la hoja de sierra (ver figura A)

Para cambiar el útil se recomienda depositar la herramienta eléctrica sobre el frente de la carcasa del motor.

- Limpie la hoja de sierra **20** y todas las demás piezas de sujeción a montar.
- Abata hacia atrás la caperuza protectora pendular **11** y manténgala en esa posición.
- Monte la hoja de sierra **20** en la brida de apoyo **21**. Deberá coincidir el sentido de corte de los dientes (flecha marcada sobre la hoja de sierra) con la flecha de sentido de giro que lleva la caperuza protectora **15**.
- Monte la brida de apriete **19** y enrosque el tornillo de sujeción **18** girándolo en dirección **2**. Cuide que sea correcta la posición de montaje de la brida de apoyo **21** y de la brida de apriete **19**.
- Accione el botón de bloqueo del husillo **4** y manténgalo presionado.
- Apriete el tornillo de sujeción **18** girándolo con la llave **17** en dirección **2**. El par de apriete deberá ser de 6–9 Nm, lo cual equivale a un apriete previo a mano, más ¼ de vuelta.

Aspiración de polvo y virutas

- **Antes de cualquier manipulación en la herramienta eléctrica, desconecte la batería.**
- El polvo de ciertos materiales como, pinturas que contengan plomo, ciertos tipos de madera y algunos minerales y metales, puede ser nocivo para la salud.

El contacto y la inspiración de estos polvos pueden provocar en el usuario o en las personas circundantes reacciones alérgicas y/o enfermedades respiratorias. Ciertos polvos como los de roble, encina y haya son considerados como cancerígenos, especialmente en combinación con los aditivos para el tratamiento de la madera (cromatos, conservantes de la madera).

Los materiales que contengan amianto solamente deberán ser procesados por especialistas.

- * A ser posible utilice un equipo para aspiración de polvo apropiado para el material a trabajar.
- * Observe que esté bien ventilado el puesto de trabajo.
- * Se recomienda una mascarilla protectora con un filtro de la clase P2.

Observe las prescripciones vigentes en su país sobre los materiales a trabajar.

- Evite acumulaciones de polvo en el puesto de trabajo. Los materiales en polvo se pueden inflamar fácilmente.

Operación

Modos de operación

- **Antes de cualquier manipulación en la herramienta eléctrica, desconecte la batería.**

Ajuste de la profundidad de corte

- **Adaptar la profundidad de corte al grosor de la pieza de trabajo.** La hoja de sierra no deberá sobresalir más de un diente de la pieza de trabajo.

Afloje la palanca de fijación **24**. Para efectuar cortes menos profundos, alce la sierra respecto a la placa base **12**, y para realizar cortes más profundos, empuje la sierra hacia la placa base **12**. Ajuste la medida deseada en la escala de profundidad de corte. Vuelva a apretar la palanca de fijación **24**.

Si, tras aflojar la palanca de fijación **24**, no fuese posible ajustar la profundidad de corte en todo su recorrido, tire de la palanca de fijación **24** en sentido opuesto a la sierra, y abátala hacia abajo. Suelte la palanca **24**. Repita este proceso hasta conseguir que sea ajustable la profundidad de corte deseada.

Si al apretar la palanca de fijación **24**, la profundidad de corte no quedase fija de forma segura, tire de la palanca de fijación **24** en sentido opuesto a la sierra, y abátala hacia arriba. Suelte la palanca **24**. Repita este proceso hasta conseguir que quede fija la profundidad de corte.

Ajuste del ángulo de inglete

Afloje el tornillo de mariposa **6**. Incline lateralmente la sierra. Ajuste la medida deseada en la escala **5**. Apriete nuevamente el tornillo de mariposa **6**.

Observación: En los cortes a inglete, la profundidad de corte obtenida es inferior al valor indicado en la escala de profundidad de corte **26**.

Marcas de posición

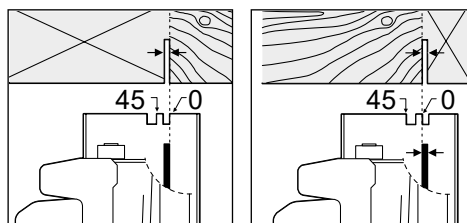

La marca de posición 0° **9** indica la posición de la hoja de sierra al efectuar cortes perpendiculares.

La marca de posición 45° **8** indica la posición de la hoja de sierra al efectuar cortes a 45°.

Para obtener un pieza con las medidas correctas, alinee la sierra respecto al trazo según se muestra en la figura. Se recomienda realizar un corte de prueba.

Guía láser

El encendido de la guía láser se activa presionando el botón **23** y permanecerá encendido hasta que se presione

de nuevo.

- Marque la línea del corte en la pieza de trabajo.
- Ajuste la profundidad y/o los ángulos de bisel del corte según sea necesario.
- Encienda la guía láser presionando el botón de encendido/apagado **23** y alinee la línea de corte en la pieza a cortar.
- Cuando la cuchilla alcance su velocidad máxima (aprox. 2 segundos), haga el corte.
- Al finalizar el corte, apague la guía láser, presionando de nuevo **23**.

Puesta en marcha

Conexión/desconexión

Para la puesta en marcha de la herramienta eléctrica accionar primero el bloqueo de conexión **2** y presionar a continuación el interruptor de conexión/desconexión **1** y mantenerlo accionado.

Para desconectar la herramienta eléctrica soltar el interruptor de conexión/desconexión **1**.

Observación: Por motivos de seguridad, no es posible enclavar el interruptor de conexión/desconexión **1**, por lo que deberá mantenerse accionado durante todo el tiempo de funcionamiento.

Para ahorrar energía, solamente conecte la herramienta eléctrica cuando vaya a utilizarla.

Instrucciones para la operación

Proteja las hojas de sierra de los choques y golpes. Guíe la herramienta eléctrica uniformemente, ejerciendo una leve fuerza de empuje en la dirección de corte. Una fuerza de avance excesiva reduce fuertemente la duración de los útiles y puede dañar a la herramienta eléctrica. El rendimiento y calidad alcanzados en el corte dependen en gran medida del estado y de la forma del diente de la hoja de sierra. Por ello, solamente utilice hojas de sierra afiladas y adecuadas al material a trabajar.

- **Antes de cualquier manipulación en la herramienta eléctrica, desconecte la batería.**

Serrado de madera

La selección de la hoja de sierra correcta depende del tipo y calidad de la madera, y si el corte a realizar es longitudinal o transversal.

Al realizar cortes longitudinales en abeto se forman virutas largas en forma de espiral.

El polvo de haya y de encina son especialmente nocivos para la salud, lo que requiere trabajar siempre con aspiración de polvo.

Serrado con tope paralelo

El tope paralelo **10** permite obtener cortes exactos a lo largo del canto de la pieza, o bien, serrar franjas de igual anchura.

Afloje el tornillo de mariposa **7** e inserte la escala del tope paralelo **10** por la guía de la placa base **12**. Ajuste la anchura de corte deseada según la escala de acuerdo a la respectiva marca de posición **9** ó **8**, ver apartado "Marcas de posición". Apriete nuevamente el tornillo de mariposa **7**.

Serrado con tope auxiliar

Para serrar piezas largas o cortar cantos rectos puede fijarse a la pieza una tabla o listón que le sirva de guía al asentar la placa base de la sierra circular contra este tope

auxiliar.

Servicio de reparación

El servicio técnico le asesorará en las consultas que pueda Ud. tener sobre la reparación y mantenimiento de su producto, así como sobre piezas de recambio.

Los dibujos de despiece e informaciones sobre las piezas de recambio las podrá obtener también en internet bajo:

info@grupostayer.com

Nuestro equipo de asesores técnicos le orientará gustosamente en cuanto a la adquisición, aplicación y ajuste de los productos y accesorios.

Transporte

Las baterías de iones de litio incorporados están sujetos a los requerimientos estipulados en la legislación sobre mercancías peligrosas. Las baterías pueden ser transportados por carretera por el usuario sin más imposiciones.

En el envío por terceros (p. ej., transporte aéreo o por agencia de transportes) deberán considerarse las exigencias especiales en cuanto a su embalaje e identificación. En este caso deberá recurrirse a los servicios de un experto en mercancías peligrosas al preparar la pieza para su envío. Únicamente envíe baterías si su carcasa no está dañada. Si los contactos no van protegidos cúbralos con cinta adhesiva y embale la batería de manera que éste no se pueda mover dentro del embalaje.

Observe también las prescripciones adicionales que pudieran existir al respecto en su país.

Eliminación

Recomendamos que las herramientas eléctricas, accesorios y embalajes sean sometidos a un proceso de recuperación que respete el medio ambiente.

Sólo para los países de la UE:

¡No arroje las herramientas eléctricas a la basura!



Conforme a la Directiva Europea 2012/19/UE sobre aparatos eléctricos y electrónicos inservibles, tras su transposición en ley nacional, deberán acumularse por separado las herramientas eléctricas para ser sometidas a un reciclaje ecológico.

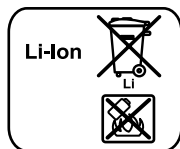

Baterías / pilas: Iones de Litio

Observe las indicaciones comprendidas en el apartado "Transporte"

No arroje las baterías/pilas a la basura, ni al fuego, ni al agua. Las baterías/pilas deberán guardarse y reciclarse o eliminarse de manera ecológica.

Sólo para los países de la UE:

Conforme a la directriz 2006/66/CE deberán reciclarse las baterías/pilas defectuosas o agotadas.

Reservado el derecho de modificación.

Avvertenze generali di sicurezza per gli utensili elettrici

1) Sicurezza sul luogo di lavoro

a) Mantenere pulito e ben illuminato il posto di lavoro. Il disordine o le zone di lavoro non illuminate possono essere causa di incidenti.

b) Evitare d'impiegare l'utensile elettrico in ambienti soggetti al rischio di esplosioni nei quali si trovino liquidi, gas o polveri infiammabili. Gli utensili elettrici producono scintille che possono far infiammare la polvere o i gas.

c) Mantenere lontani i bambini ed altre persone durante l'impiego dell'utensile elettrico. Eventuali distrazioni potranno comportare la perdita del controllo sull'utensile.

2) Sicurezza elettrica

a) La spina dell'utensile elettrico per la presa di corrente dovrà essere adatta alla presa. Evitare assolutamente di apportare modifiche alla spina. Non utilizzare adattatori insieme a utensili elettrici con messa a terra. Le spine non modificate e le prese adatte allo scopo riducono il rischio di scosse elettriche.

b) Evitare il contatto fisico con superfici collegate a terra, come tubi, riscaldamenti, cucine elettriche e frigoriferi. Sussiste un maggior rischio di scosse elettriche nel momento in cui il corpo è messo a massa.

c) Custodire l'utensile elettrico al riparo dalla pioggia o dall'umidità. L'eventuale infiltrazione di acqua in un utensile elettrico va ad aumentare il rischio d'insorgenza di scosse elettriche.

d) Non usare il cavo per scopi diversi da quelli previsti al fine di trasportare o appendere l'utensile elettrico, oppure di togliere la spina dalla presa di corrente. Mantenere l'utensile elettrico al riparo da fonti di calore, dall'olio, dagli spigoli o da parti di utensili in movimento. I cavi danneggiati o aggrovigliati aumentano il rischio d'insorgenza di scosse elettriche.

e) Qualora si voglia usare l'utensile elettrico all'aperto, impiegare solo ed esclusivamente cavi di prolunga adatti per l'impiego all'esterno.

L'uso di un cavo di prolunga omologato per l'impiego all'esterno riduce il rischio d'insorgenza di scosse elettriche.

f) Quando non è possibile evitare l'uso dell'utensile elettrico in ambienti umidi, impiegare un interruttore differenziale. L'impiego di un interruttore differenziale riduce il rischio di scossa elettrica.

3) Sicurezza delle persone

a) È importante concentrarsi su ciò che si sta facendo e maneggiare con giudizio l'utensile elettrico durante le operazioni di lavoro. Non utilizzare l'utensile elettrico in caso di stanchezza o sotto l'effetto di droghe, bevande alcoliche e medicinali. Un attimo di distrazione durante l'uso dell'utensile elettrico potrà causare lesioni gravi.

b) Indossare sempre equipaggiamento protettivo individuale, nonché guanti protettivi.

Se si avrà cura d'indossare equipaggiamento protettivo individuale come la maschera antipolvere, la calzatura antiscivolo di sicurezza, il casco protettivo o la protezione per l'udito, a seconda dell'impiego previsto per l'utensile elettrico, si potrà ridurre il rischio di ferite.

c) Evitare l'accensione involontaria dell'utensile. Accertarsi che l'utensile elettrico sia spento prima di collegarlo all'alimentazione di corrente e/o alla batteria, di prenderlo o di trasportarlo. Il fatto di tenere il dito sopra l'interruttore o di collegare l'utensile elettrico acceso all'alimentazione di corrente potrà essere causa di incidenti.

d) Togliere gli attrezzi di regolazione o la chiave inglese prima di accendere l'utensile elettrico. Un utensile o una chiave inglese che si trovino in una parte di utensile in rotazione potranno causare lesioni.

e) Evitare di mantenere posizioni anomale del corpo. **Avere cura di mettersi in posizione sicura e di mantenere l'equilibrio.** In questo modo sarà possibile controllare meglio l'utensile elettrico in situazioni inaspettate.

f) Indossare vestiti adeguati. Evitare di indossare vestiti ampi o gioielli. Tenere i capelli, i vestiti e i guanti lontani da parti in movimento. Vestiti ampi, gioielli o capelli lunghi potranno impigliarsi in parti in movimento.

g) Se sussiste la possibilità di montare dispositivi di aspirazione o di captazione della polvere, assicurarsi che gli stessi siano stati installati correttamente e vengano utilizzati senza errori. L'utilizzo di un sistema di aspirazione della polvere può limitare i rischi derivanti dalla polvere.

4) Maneggio ed impiego accurato di utensili elettrici

a) Non sovraccaricare l'utensile. Impiegare l'utensile elettrico adatto per sbrigare il lavoro. Utilizzando l'utensile elettrico adatto si potrà lavorare meglio e con maggior sicurezza nell'ambito della gamma di potenza indicata.

b) Non utilizzare utensili elettrici con interruttori difettosi. Un utensile elettrico che non si può più accendere o spegnere è pericoloso e dovrà essere riparato.

c) Prima di regolare o riporre l'utensile e sostituire accessori, estrarre la spina dalla presa e/o rimuovere la batteria. Tale precauzione eviterà che l'utensile elettrico possa essere messo in funzione inavvertitamente.

d) Custodire gli utensili elettrici non utilizzati al di fuori della portata dei bambini. Non fare usare l'utensile a persone che non sono abituate ad usarlo o che non abbiano letto le presenti istruzioni. Gli utensili elettrici sono pericolosi se utilizzati da persone inesperte.

e) Effettuare accuratamente la manutenzione dell'utensile elettrico. Verificare che le parti mobili dell'utensile funzionino perfettamente e non s'inzeppino, che non ci siano pezzi rotti o danneggiati al punto tale da limitare la funzione dell'utensile elettrico stesso. Far riparare le parti danneggiate prima d'impiegare l'utensile. Numerosi incidenti vengono causati da utensili elettrici la cui manutenzione è stata effettuata poco accuratamente.

f) Mantenere affilati e puliti gli utensili da taglio. Gli utensili da taglio curati con particolare attenzione e con taglienti affilati s'inzeppano meno frequentemente e sono più facili da condurre.

g) Utilizzare l'utensile elettrico, gli accessori, gli utensili, ecc. soltanto in conformità con le presenti istruzioni. Osservare le condizioni di lavoro ed il lavoro da eseguirsi durante l'impiego. L'impiego di utensili elettrici per usi diversi da quelli consentiti potrà dar luogo a situazioni di pericolo.

Indicazioni di sicurezza per seghe circolari

Procedure di taglio

- **PERICOLO: Mai avvicinare le mani alla zona operativa e neppure alla lama di taglio. Utilizzare la seconda mano per afferrare l'impugnatura supplementare oppure la carcassa del motore.** Tenendo la sega con entrambe le mani si evita che la lama di taglio possa diventare un pericolo per le mani.
- **Mai afferrare con le mani la parte inferiore del pezzo in lavorazione.** Nella zona al di sotto del pezzo in lavorazione la calotta di protezione non presenta alcuna protezione contro la lama di taglio.
- **Adattare la profondità di taglio allo spessore del pezzo in lavorazione.** Nella parte inferiore del pezzo in lavorazione la lama deve uscire in misura inferiore all'altezza del dente.
- **Non tenere mai con le mani il pezzo in lavorazione che si intende tagliare e non appoggiarlo neppure sulla gamba. Assicurare il pezzo in lavorazione su un supporto stabile.** Per ridurre al minimo possibile il pericolo di un contatto con il corpo, la possibilità di un blocco della lama di taglio oppure la perdita del controllo, è importante fissare bene il pezzo in lavorazione.
- **Afferrare l'elettrotensile esclusivamente dalle superfici isolate dell'impugnatura qualora venissero effettuati lavori durante i quali l'utensile da taglio potrebbe venire a contatto con cavi elettrici nascosti oppure con il cavo di alimentazione dell'elettrotensile stesso.** Il contatto con un cavo sotto tensione trasmette la tensione anche alle parti metalliche dell'elettrotensile, causando una scossa elettrica.
- **In caso di taglio longitudinale utilizzare sempre una battuta oppure una guida angolare dritta.** In questo modo è possibile migliorare la precisione del taglio riducendo il pericolo che la lama di taglio possa incepparsi.
- **Utilizzare sempre lame per seghe che abbiano la misura corretta ed il foro di montaggio adatto (p. es. a rombo oppure rotondo).** In caso di lame per sega inadatte ai relativi pezzi di montaggio, la rotazione non sarà perfettamente circolare e si crea il pericolo di una perdita di controllo.
- **Mai utilizzare rondelle oppure viti per lama di taglio che non dovessero essere in perfetto stato o che non dovessero essere adatte.** Le rondelle e le viti per lama di taglio sono appositamente previste per la Vostra sega e sono state realizzate per raggiungere ottimali prestazioni e massima sicurezza di utilizzo.
- **Contraccolpo – Cause e relative indicazioni di sicurezza**

* Un contraccolpo è l'improvvisa reazione in seguito ad agganciamento, blocco oppure allineamento errato della lama di taglio. Lo stesso può causare che una sega incontrollata si sollevi e, uscendo dal pezzo in lavorazione, si muova in direzione dell'operatore;

* Se la lama di taglio rimane agganciata oppure bloccata nella fessura di taglio che si chiude, la stessa si blocca e la forza motore spinge indietro la sega in direzione dell'operatore;

* Se la lama di taglio viene allineata ruotata oppure in modo non corretto nel taglio, i denti del bordo posteriore della lama di taglio rimangono agganciati nella superficie del pezzo in lavorazione causando la fuoriuscita della lama di taglio della fessura di taglio e la sega si muove improvvisamente indietro in direzione dell'operatore.

Un contraccolpo è la conseguenza di un uso errato oppure non corretto della sega. Lo stesso può essere evitato prendendo misure precauzionali come descritto di seguito.

- **Tenere la sega ben ferma afferrandola con entrambe le mani e portare le braccia in una posizione che Vi permetta di controllare bene le forze di contraccolpi. Tenere sempre una posizione laterale rispetto alla lama di taglio e mai mettere la lama di taglio in una linea con il Vostro corpo.** In caso di un contraccolpo la lama di taglio può balzare all'indietro; comunque, prendendo misure precauzionali adatte l'operatore può essere in grado di controllare le forze di contraccolpo.
- **Qualora la lama di taglio dovesse bloccarsi oppure dovesse essere interrotto il lavoro, spegnere la sega e tenerla ferma in posizione nel pezzo in lavorazione fino a quando la lama non si sarà fermata completamente. Non tentare mai di togliere la sega dal pezzo in lavorazione e neppure tirarla all'indietro fintanto che la lama di taglio si muove. In caso contrario si crea il pericolo di un contraccolpo.** Rilevare ed eliminare la causa per il blocco della lama di taglio.
- **Volendo avviare nuovamente una sega che ancora si trova nel pezzo in lavorazione, centrare la lama nella fessura di taglio ed accertarsi che la dentatura della sega non sia rimasta agganciata nel pezzo in lavorazione.** Una lama di taglio inceppata può balzare fuori dal pezzo in lavorazione oppure provocare un contraccolpo nel momento in cui si avvia nuovamente la sega.
- **Per eliminare il rischio di un contraccolpo dovuto al blocco di una lama di taglio, assicurare bene pannelli di dimensioni maggiori.** Pannelli di dimensioni maggiori possono piegarsi sotto il peso proprio. In caso di pannelli è necessario munirli di supporti adatti su entrambi i lati, sia in vicinanza della fessura di taglio che a margine.
- **Non utilizzare mai lame per seghe che non siano più affilate oppure il cui stato generale non dovesse essere più perfetto.** Lame per seghe non più affilate oppure deformate implicano un maggiore attrito nella fessura di taglio aumentando il pericolo di blocchi e di contraccolpi della lama di taglio.
- **Prima di eseguire l'operazione di taglio, determinare la profondità e l'angolatura del taglio.** Se durante l'operazione di taglio si modificano le registrazioni è possibile che la lama di taglio si blocchi e che si abbia un contraccolpo.
- **Procedere con particolare cautela effettuando tagli in pareti esistenti oppure in altri settori che non possono essere controllati.** Durante il taglio la lama di taglio che penetra in oggetti nascosti può bloccarsi e causare un contraccolpo.

Funzione della calotta di protezione inferiore

- **Prima di ogni intervento operativo accertarsi che la calotta di protezione chiuda perfettamente. Non utilizzare la sega in caso non fosse possibile muovere liberamente la calotta di protezione inferiore e non potesse essere chiusa immediatamente. Mai bloccare oppure legare la calotta di protezione inferiore in posizione aperta.** Se la sega dovesse accidentalmente cadere a terra è possibile che la calotta di protezione inferiore subisca una deformazione. Operando con la leva di ritorno, aprire la calotta di protezione ed accertarsi che possa muoversi liberamente in ogni angolazione e profondità di taglio senza toccare né lama né nessun altro pezzo.
- **Controllare il funzionamento della molla per la calotta di protezione inferiore. Qualora la calotta di protezione e la molla non dovessero funzionare correttamente, sottoporre la lama di taglio ad un servizio di manutenzione prima di utilizzarla.** Componenti danneggiati, depositi di sporcizia appiccicosi oppure accumuli di trucioli comportano una riduzione della funzionalità della calotta inferiore di protezione.
- **Aprire manualmente la cuffia di protezione inferiore soltanto in caso di tagli particolari, ad esempio «tagli ad immersione o dal pieno». Aprire la cuffia di protezione inferiore con la leva di retrazione e rilasciare la leva stessa non appena la lama si inserisca nel pezzo in lavorazione.** Per tutte le altre operazioni di taglio, la cuffia di protezione inferiore dovrà operare automaticamente.
- **Non poggiare la sega sul banco di lavoro oppure sul pavimento se la calotta inferiore di protezione non copre completamente la lama di taglio.** Una lama di taglio non protetta ed ancora in fase di arresto sposta la sega in senso contrario a quello della direzione di taglio e taglia tutto ciò che incontra. Tenere quindi sempre in considerazione la fase di arresto della sega.

Ulteriori avvertenze di pericolo**ATTENZIONE**

Radiazione laser. Non dirigere il raggio laser verso gli occhi. Prodotto laser di classe 2.

- **Non avvicinare mai le mani all'espulsione dei trucioli.** Le parti in rotazione costituiscono un concreto pericolo.
- **Non lavorare con la sega sopra testa.** In questa posizione non si ha un sufficiente controllo sull'elettrotensile.
- **Al fine di rilevare linee di alimentazione nascoste, utilizzare adatte apparecchiature di ricerca oppure rivolgersi alla locale società erogatrice.** Un contatto con linee elettriche può provocare lo sviluppo di incendi e di scosse elettriche. Danneggiando linee del gas si può creare il pericolo di esplosioni. Penetrando una tubazione dell'acqua si provocano seri danni materiali oppure vi è il pericolo di provocare una scossa elettrica.
- **Non utilizzare l'elettrotensile stazionariamente.** Non ne è prevista l'utilizzazione con un tavolo per troncatura multiuso.
- **Non utilizzare lame in acciaio extrarapido.** Questo tipo di lame possono rompersi facilmente.

- **Non tagliare metalli ferrosi.** Trucioli incandescenti possono incendiare l'aspirazione polvere.
- **Durante le operazioni di lavoro è necessario tenere l'elettrotensile sempre con entrambe le mani ed adottare una posizione di lavoro sicura.** Utilizzare con sicurezza l'elettrotensile tenendolo sempre con entrambe le mani.
- **Assicurare il pezzo in lavorazione.** Un pezzo in lavorazione può essere bloccato con sicurezza in posizione solo utilizzando un apposito dispositivo di serraggio oppure una morsa a vite e non tenendolo con la semplice mano.

Uso e cura delle batterie

Non aprire la batteria. Vi è il pericolo di un corto circuito. Proteggere la batteria ricaricabile dal calore, p. es. anche dall'irradiazione solare continuo, dal fuoco, dall'acqua e dall'umidità. Esiste pericolo di esplosione.

In caso di difetto e di uso improprio della batteria ricaricabile vi è il pericolo di una fuoriuscita di vapori. Far entrare aria fresca e farsi visitare da un medico in caso di disturbi. I vapori possono irritare le vie respiratorie.

Utilizzare la batteria ricaricabile esclusivamente insieme all'elettrotensile STAYER. Solo in questo modo la batteria ricaricabile viene protetta da sovraccarico pericoloso.

Utilizzare esclusivamente batterie ricaricabili originali STAYER dotate della tensione indicata sulla targhetta di identificazione dell'elettrotensile. In caso di impiego di altre batterie ricaricabili, p. es. imitazioni, batterie ricaricabilirigenerate oppure prodotti di terzi, esiste il pericolo di lesioni e di danni alle cose causate da batterie che esplodono.

Dopo la disattivazione automatica dell'elettrotensile non continuare a premere l'interruttore di avvio/arresto.

La batteria ricaricabile potrebbe subire dei danni.

Si prega di attenersi alle indicazioni relative allo smaltimento.

Utilizzare esclusivamente stazioni di ricarica per batterie riportate sulla pagina con gli accessori. Soltanto queste stazioni di ricarica per batterie sono adatte alle batterie in ioni di litio utilizzate nell'elettrotensile in dotazione.

La batteria ricaricabile viene fornita parzialmente carica. Per garantire l'intera potenza della batteria ricaricabile, prima del primo impiego ricaricare completamente la batteria ricaricabile nella stazione di ricarica.

La batteria ricaricabile a ioni di litio può essere ricaricata in qualsiasi momento senza ridurne la durata. Un'interruzione dell'operazione di ricarica non danneggia la batteria ricaricabile.

La batteria ricaricabile agli ioni di litio è protetta. In caso di batteria scarica l'elettrotensile si spegne attraverso un interruttore automatico: Il portautensile od accessorio non si muove più.

Protezione termosensibile contro sovraccarichi

Utilizzando l'elettrotensile conformemente alle norme, lo stesso non può essere sovraccaricato. In caso di carico troppo elevato oppure allontanamento dal campo di temperatura ammissibile di 0–50 °C la coppia viene ridotta.

L'elettrotensile funzionerà nuovamente con coppia massima solamente al raggiungimento della temperatura ammissibile della batteria ricaricabile. Preselezionare 2 campi di velocità.

Descrizione del prodotto e caratteristiche



Leggere tutte le avvertenze di pericolo e le istruzioni operative. In caso di mancato rispetto delle avvertenze di pericolo e delle istruzioni operative si potrà creare il pericolo di scosse elettriche, incendi e/o incidenti gravi.

Si prega di aprire la pagina ribaltabile su cui si trova raffigurata schematicamente la macchina e lasciarla aperta mentre si legge il manuale delle Istruzioni per l'uso.

Uso conforme alle norme

Utilizzandolo su appoggi fissi, l'elettrotensile è idoneo per eseguire nel legno tagli longitudinali e trasversali sia in linea retta sia obliqui. Utilizzando lame adeguate, è possibile tagliare anche metalli non ferrosi a parete sottile, p. es. profili. La lavorazione di metalli ferrosi non è permessa.

Questo manuale è coerente con la data di fabbricazione del vostro computer, potrete trovare informazioni sui dati tecnici della macchina acquistata controllo manuale degli aggiornamenti delle nostre macchine sul sito: www.grupostayer.com

Componenti illustrati

La numerazione dei componenti illustrati si riferisce all'illustrazione dell'elettrotensile che si trova sulla pagina con la rappresentazione grafica.

1. Interruttore di avvio/arresto.
2. Pulsante di sicurezza dell'interruttore di avvio/arresto.
3. Impugnatura supplementare (superficie di presa isolata).
4. Tasto di bloccaggio dell'alberino.
5. Scala angolo obliquo.
6. Vite ad alette per preselezione dell'angolo obliquo.
7. Vite ad alette per guida parallela.
8. Marcatura del taglio 45°.
9. Marcatura del taglio 0°.
10. Guida parallela.
11. Cuffia di protezione oscillante.
12. Pattino.
13. Leva di regolazione per cuffia di protezione oscillante.
14. Espulsione dei trucioli.
15. Cuffia di protezione.
16. Impugnatura (superficie di presa isolata).
17. Chiave
18. Vite di serraggio con disco.
19. Flangia di serraggio.
20. Lama per sega universale*.
21. Flangia di alloggiamento.
22. Alberino della sega.
23. Interruttore on / off della guida laser.
24. Foro di uscita della guida laser.
25. Leva per la preselezione della profondità di taglio.

26. Scala della profondità di taglio.

*L'accessorio illustrato oppure descritto non è compreso nel volume di fornitura standard. L'accessorio completo è contenuto nel nostro programma accessori.

Dati Tecnici



= Tensione



= Alimentazione a batteria



= Velocità a vuoto.



= Dimensioni del disco.



= Capacità di taglio 90°



= Capacità di taglio 45°



= Peso.



= Livello di potenza sonora.



= Livello di pressione sonora.



= Vibrazione.

Informazioni sulla rumorosità e sulla vibrazione

Valori di emissione acustica rilevati conformemente a EN 62841-1.

Usare la protezione acustica!

Il livello di vibrazioni indicato nelle presenti istruzioni è stato rilevato seguendo una procedura di misurazione conforme alla norma EN 62841-1 e può essere utilizzato per confrontare gli elettrotensili. Lo stesso è idoneo anche per una valutazione temporanea della sollecitazione da vibrazioni.

Il livello di vibrazioni indicato rappresenta gli impieghi principali dell'elettrotensile. Qualora l'elettrotensile venisse utilizzato tuttavia per altri impieghi, con accessori e utensili da innesto differenti oppure con manutenzione insufficiente, il livello di vibrazioni può differire. Questo può aumentare sensibilmente la sollecitazione da vibrazioni per l'intero periodo di tempo operativo.

Per una valutazione precisa della sollecitazione da vibrazioni bisognerebbe considerare anche i tempi in cui l'apparecchio è spento oppure è acceso ma non è utilizzato effettivamente.

Questo può ridurre chiaramente la sollecitazione da vibrazioni per l'intero periodo operativo.

Adottare misure di sicurezza supplementari per la protezione dell'operatore dall'effetto delle vibrazioni come p.es.: manutenzione dell'elettrotensile e degli accessori, mani calde, organizzazione dello svolgimento del lavoro.

Montaggio

Inserimento/sostituzione della lama per sega universale

- **Prima di qualunque intervento sull'elettrotensile scollegare la batteria.**
- **Montando la lama portare sempre guanti di protezione. Toccando la lama vi è il pericolo di**

incidenti.

- **Utilizzare esclusivamente lame che corrispondono ai dati caratteristici contenuti nelle presenti Istruzioni per l'uso.**
- **Non utilizzare in nessun caso mole abrasive come utensile accessorio.**

Smontaggio della lama (vedi figura A)

Per eseguire la sostituzione degli utensili accessori, poggiare l'elettrotroutensile preferibilmente sul lato frontale della carcassa del motore.

- Premere il tasto di bloccaggio alberino **4** e tenerlo premuto.
 - * **Azionare il tasto di bloccaggio dell'alberino solo ed esclusivamente quando l'alberino della sega **4** è fermo.**
In caso contrario l'elettrotroutensile potrebbe subire dei danni.
- Con l'ausilio della chiave per vite a cavo **17** svitare la vite di serraggio **18** nel senso di rotazione **1**.
- Ribaltare all'indietro la cuffia di protezione oscillante **11** e tenerla ben fissa.
- Togliere la flangia di serraggio **19** e la lama di taglio **20** dall'alberino della sega **22**.

Montaggio della lama (vedi figura A)

Per eseguire la sostituzione degli utensili accessori, poggiare l'elettrotroutensile preferibilmente sul lato frontale della carcassa del motore.

- Pulire la lama di taglio **20** e tutte le parti di serraggio da montare.
- Ribaltare all'indietro la cuffia di protezione oscillante **11** e tenerla ben fissa.
- Applicare la lama di taglio **20** sulla flangia di serraggio **21**. La direzione di taglio della dentatura (direzione della freccia sulla lama) deve corrispondere alla freccia del verso di rotazione sulla cuffia di protezione **15**.
- Applicare la flangia di serraggio **19** ed avvitare la vite di serraggio **18** nel senso di rotazione **2**. Prestare attenzione alla posizione corretta di montaggio della flangia di alloggiamento **21** e della flangia di serraggio **19**.
- Premere il tasto di bloccaggio alberino **4** e tenerlo premuto.
- Con l'ausilio della chiave per vite a **17** serrare bene la vite di serraggio **18** nel senso di rotazione **2**. La coppia di serraggio deve essere di 6-9 Nm, questo corrisponde all'avvitamento manuale della vite di serraggio con l'aggiunta di $\frac{1}{4}$ di rotazione.

Aspirazione polvere/aspirazione trucioli

- Prima di qualunque intervento sull'elettrotroutensile scollegare la batteria.
- Polveri e materiali come vernici contenenti piombo, alcuni tipi di legname, minerali e metalli possono essere dannosi per la salute. Il contatto oppure l'inalazione delle polveri possono causare reazioni allergiche e/o malattie delle vie respiratorie dell'operatore oppure delle persone che si trovano nelle vicinanze.
Determinate polveri come polvere da legname di faggio o di quercia sono considerate cancerogene, in modo particolare insieme ad additivi per il trattamento del legname (cromato, protezione per legno). Materiale contenente amianto deve essere lavorato esclusivamente da personale specializzato.

- * Utilizzare possibilmente un'aspirazione polvere adatta per il materiale.
- * Provvedere per una buona aerazione del posto di lavoro.
- * Si consiglia di portare una mascherina protettiva con classe di filtraggio P2.

Osservare le norme in vigore nel Vostro paese per i materiali da lavorare.

- Evitare accumuli di polvere sul posto di lavoro. Le polveri si possono incendiare facilmente.

Uso

Modi operativi

- **Prima di qualunque intervento sull'elettrotroutensile scollegare la batteria.**

Regolazione della profondità di taglio

- **Adattare la profondità di taglio allo spessore del pezzo in lavorazione.** Nella parte inferiore del pezzo in lavorazione la lama deve uscire in misura inferiore all'altezza del dente.

Sblocco della levetta di fissaggio **24**. Per una profondità di taglio minore, allontanare la sega dal pattino **12** per una maggiore profondità di taglio, avvicinare la sega al pattino **12**. Regolare la misura richiesta operando con la scala della profondità di taglio. Stringere di nuovo forte la levetta di fissaggio **24**.

Se dopo aver allentato la levetta di fissaggio **24** non dovesse essere più possibile regolare completamente la profondità di taglio, tirare la levetta di fissaggio **24** allontanandola dalla sega e orientarla verso il basso. Rilasciare la levetta di fissaggio **24**. Ripetere quest'operazione fino a quando sarà possibile regolare la profondità di taglio desiderata.

Se dopo aver serrato la levetta di fissaggio **24** non dovesse essere possibile fissare sufficientemente la profondità di taglio, tirare la levetta di fissaggio **24** allontanandola dalla sega e orientarla verso l'alto. Rilasciare la levetta di fissaggio **24**. Ripetere quest'operazione fino a quando sarà fissata la profondità di taglio.

Impostazione dell'angolo obliquo

Allentare le viti ad alette **6**. Ribaltare la sega lateralmente. Regolare la misura richiesta alla scala **5**. Avvitare di nuovo forte le viti ad alette **6**.

Nota bene: In caso di tagli con pezzo obliquo, la profondità di taglio è minore del valore visualizzato sulla scala della profondità di taglio **26**.

Marcature del taglio

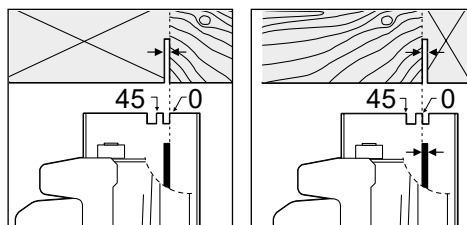

La marcatura del taglio **0° 9** indica la posizione della lama di taglio in caso di taglio ad angolo retto. La marcatura del taglio **45° 8** indica la posizione della lama di taglio in caso di taglio ad angolo retto da 45°.

Per eseguire un taglio preciso, applicare la sega circolare sul pezzo in lavorazione come indicato nell'illustrazione. È preferibile eseguire prima un taglio di prova.

Guida laser

La guida laser si accende premendo il pulsante **23** e rimarrà accesa fino a quando non viene nuovamente

premuta.

- Contrassegnare la linea di taglio sul pezzo da lavorare.
- Regolare la profondità e / o gli angoli di inclinazione del taglio secondo necessità.
- Accendere la guida laser premendo il pulsante on / off 23 e allineare la linea di taglio sul pezzo.
- Quando la lama raggiunge la velocità massima (circa 2 secondi), eseguire il taglio.
- Alla fine del taglio, spegnere la guida laser, premendo nuovamente 23.

Messa in funzione

Accendere/spegnere

Per accendere l'elettrotensile azionare prima il pulsante di sicurezza **2** e premere poi l'interruttore di avvio/arresto **1** tenendolo premuto.

Per spegnere l'elettrotensile rilasciare di nuovo l'interruttore di avvio/arresto **1**.

Nota bene: Per motivi di sicurezza non è possibile bloccare l'interruttore avvio/arresto **1** che deve essere tenuto sempre premuto durante l'esercizio.

Per risparmiare energia accendere l'elettrotensile solo se lo stesso viene utilizzato.

Indicazioni operative

Proteggere le lame di taglio da battute e da colpi.

Operare con l'elettrotensile spingendolo in modo uniforme in direzione di taglio ed esercitando una leggera pressione. Un avanzamento eccessivo contribuisce a ridurre sensibilmente la durata degli utensili accessori e può danneggiare l'elettrotensile.

La prestazione di taglio e la qualità del taglio dipendono considerevolmente dallo stato e dalla forma dei denti della lama di taglio.

Per questo motivo, utilizzare esclusivamente lame da taglio che siano taglienti ed adatte al materiale in lavorazione.

- **Prima di qualunque intervento sull'elettrotensile estrarre la spina di rete dalla presa.**

Taglio di legname

La corretta selezione della lama viene basata sul tipo di legno, sulla qualità del legno e sul fatto se i tagli richiesti debbano essere longitudinali oppure trasversali.

Eseguendo tagli longitudinali nell'abete si producono trucioli lunghi ed a forma di spirale.

Le polveri da legname di faggio e di quercia sono particolarmente pericolose per la salute. Per questo motivo lavorare esclusivamente utilizzando un'aspirazione polvere.

Tagli con guida parallela

La guida parallela **10** permette di eseguire tagli precisi lungo un bordo di un pezzo in lavorazione, oppure il taglio di strisce di identico spessore.

Allentare la vite ad alette **7** e spingere la scala della guida parallela **10** attraverso la guida nel pattino **12**. Regolare la larghezza richiesta del taglio come valore della scala alla rispettiva marcatura del taglio **9** oppure **8**; vedere paragrafo «Marquages de la ligne de coupe». Avvitare di nuovo forte la vite ad alette **7**.

Tagli con battuta ausiliaria

Per la lavorazione di grossi pezzi in lavorazione oppure per tagliare spigoli dritti è possibile fissare al pezzo in lavorazione una tavola oppure un asse che fungano da battuta ausiliaria ed operare quindi spingendo la sega circolare con il pattino lungo la battuta ausiliaria.

Servizio di riparazione

Il servizio di assistenza risponde alle Vostre domande relative alla riparazione ed alla manutenzione del Vostro prodotto nonché concernente partidiricambio.

Disegnln vista esplosa ed informazioni relative alle partl di ricambio sono consultabilianche sulsito:

info@gruppostayer.com

Il nostro team di consulenti tecnici saranno lietidi guldare per l'attuazione diacquisizione, e la regolazione di prodottl e accessori.

Trasporto

Le batterie ricaricabili agli ioni di litio contenute sono soggette ai requisiti di legge relativi a merci pericolose. Le batterie ricaricabili possono essere trasportate su strada tramite l'utente senza ulteriori precauzioni.

In caso di spedizione tramite terzi (p. es.: trasporto aereo oppure spedizioniere) devono essere osservati particolari requisiti relativi ad imballo e marcatura. In questo caso per la preparazione del pezzo da spedire è necessario ricorrere ad un esperto per merce pericolosa.

Spedire batterie ricaricabili solamente se la carcassa non è danneggiata. Coprire con nastro adesivo i contatti scoperti ed imballare la batteria ricaricabile in modo tale che non si muova nell'imballo. Vi preghiamo di osservare anche eventuali ulteriori norme nazionali.

Smaltimento e riciclaggio

Awiare ad un riciclaggio rispettoso dell'ambiente pistola a spruzzo,unita elettrica,accessori edimballaggiscartati. SoloperiPaesidellaCE:

Nongettare elettrotensili dismessit rairifiutidomestici!



Conformemente alla norma delta direttiva 2012/19/UE suirifiuti di apparecchiature elettriche ed elettroniche (RAEE) ed all'attuazione del recepimento nel diritto nazionale, gli elettrotensili diventati inservibili devono essere raccolti separatamente ed essereinviati duna riutilizzazlone ecologica.



Batterie ricaricabili/Batterie:

Li-Ion:

Si prega di tener presente le indicazioni riportate nel paragrafo «Trasporto».

Qualunque sia il tipo di batteria esaurita, essa non deve essere gettata tra i rifiuti domestici, nel fuoco

o nell'acqua. Ogni tipo di batteria esaurita deve essere, riciclata oppure smaltita rispettando rigorosamente la protezione dell'ambiente.

Solo per i Paesi della CE:

Ogni tipo di batteria difettosa oppure esaurita deve essere riciclata secondo la direttiva 2006/66/CE.

Con ogniriserva dimodifiche tecnlche.

General Power Tool Safety Warnings

1) Work area safety

- a) **Keep work area clean and well lit.** Cluttered or dark areas invite accidents.
- b) **Do not operate power tools in explosive atmospheres, such as in the presence of flammable liquids, gases or dust.** Power tools create sparks which may ignite the dust or fumes.
- c) **Keep children and bystanders away while operating a power tool.** Distractions can cause you to lose control.

2) Electrical safety

- a) **Power tool plugs must match the outlet. Never modify the plug in any way.** Do not use any adapter plugs with earthed (grounded) power tools. Unmodified plugs and matching outlets will reduce risk of electric shock.
- b) **Avoid body contact with earthed or grounded surfaces, such as pipes, radiators, ranges and refrigerators.** There is an increased risk of electric shock if your body is earthed or grounded.
- c) **Do not expose power tools to rain or wet conditions.** Water entering a power tool will increase the risk of electric shock.
- d) **Do not abuse the cord.** Never use the cord for carrying, pulling or unplugging the power tool. Keep cord away from heat, oil, sharp edges or moving parts. Damaged or entangled cords increase the risk of electric shock.
- e) **When operating a power tool outdoors, use an extension cord suitable for outdoor use.** Use of a cord suitable for outdoor use reduces the risk of electric shock.
- f) **If operating a power tool in a damp location is unavoidable, use a residual current device (RCD) protected supply.** Use of an RCD reduces the risk of electric shock.

3) Personal safety

- a) **Stay alert, watch what you are doing and use common sense when operating a power tool. Do not use a power tool while you are tired or under the influence of drugs, alcohol or medication.** A moment of inattention while operating power tools may result in serious personal injury.
- b) **Use personal protective equipment. Always wear eye protection.** Protective equipment such as dust mask, non-skid safety shoes, hard hat, or hearing protection used for appropriate conditions will reduce personal injuries.
- c) **Prevent unintentional starting. Ensure the switch is in the off-position before connecting to power source and/or battery pack, picking up or carrying the tool.** Carrying power tools with your finger on the switch or energising power tools that have the switch on invites accidents.
- d) **Remove any adjusting key or wrench before turning the power tool on.** A wrench or a key left attached to a rotating part of the power tool may result in personal injury.
- e) **Do not overreach. Keep proper footing and balance at all times.** This enables better control of the power tool in unexpected situations.
- f) **Dress properly. Do not wear loose clothing or jewellery. Keep your hair, clothing and gloves away from moving parts.** Loose clothes, jewellery or long hair can be caught in moving parts.

- g) **If devices are provided for the connection of dust extraction and collection facilities, ensure these are connected and properly used.** Use of dust collection can reduce dust-related hazards.

4) Power tool use and care

- a) **Do not force the power tool. Use the correct power tool for your application.** The correct power tool will do the job better and safer at the rate for which it was designed.
- b) **Do not use the power tool if the switch does not turn it on and off.** Any power tool that cannot be controlled with the switch is dangerous and must be repaired.
- c) **Disconnect the plug from the power source and/or the battery pack from the power tool before making any adjustments, changing accessories, or storing power tools.** Such preventive safety measures reduce the risk of starting the power tool accidentally.
- d) **Store idle power tools out of the reach of children and do not allow persons unfamiliar with the power tool or these instructions to operate the power tool.** Power tools are dangerous in the hands of untrained users.
- e) **Maintain power tools. Check for misalignment or binding of moving parts, breakage of parts and any other condition that may affect the power tool's operation. If damaged, have the power tool repaired before use.** Many accidents are caused by poorly maintained power tools.
- f) **Keep cutting tools sharp and clean.** Properly maintained cutting tools with sharp cutting edges are less likely to bind and are easier to control.
- g) **Use the power tool, accessories and tool bits etc. in accordance with these instructions, taking into account the working conditions and the work to be performed.** Use of the power tool for operations different from those intended could result in a hazardous situation.

Safety Warnings for Circular Saws

Cutting procedures

- **DANGER: Keep hands away from cutting area and the blade. Keep your second hand on auxiliary handle, or motor housing.** If both hands are holding the saw, they cannot be cut by the blade.
- **Do not reach underneath the workpiece.** The guard cannot protect you from the blade below the workpiece.
- **Adjust the cutting depth to the thickness of the workpiece.** Less than a full tooth of the blade teeth should be visible below the workpiece.
- **Never hold piece being cut in your hands or across your leg. Secure the workpiece to a stable platform.** It is important to support the work properly to minimize body exposure, blade binding, or loss of control.
- **Hold the power tool by insulated gripping surfaces only, when performing an operation where the cutting tool may contact hidden wiring or its own cord.** Contact with a "live" wire will also make exposed metal parts of the power tool "live" and could give the operator an electric shock.
- **When ripping, always use a rip fence or straight edge guide.** This improves the accuracy of cut and reduces the chance of blade binding.
- **Always use blades with correct size and shape (diamond versus round) of arbour holes.** Blades that do not match the mounting hardware of the saw will run eccentrically, causing loss of control.
- **Never use damaged or incorrect blade washers or bolt.** The blade washers and bolt were specially designed for your saw, for optimum performance and safety of operation.
- **Kickback causes and related warnings.**
 - * Kickback is a sudden reaction to a pinched, bound or misaligned saw blade, causing an uncontrolled saw to lift up and out of the workpiece toward the operator;
 - * When the blade is pinched or bound tightly by the kerf closing down, the blade stalls and the motor reaction drives the unit rapidly back toward the operator;
 - * If the blade becomes twisted or misaligned in the cut, the teeth at the back edge of the blade can dig into the top surface of the wood causing the blade to climb out of the kerf and jump back toward the operator.

Kickback is the result of saw misuse and/or incorrect operating procedures or conditions and can be avoided by taking proper precautions as given below.

- **Maintain a firm grip with both hands on the saw and position your arms to resist kickback forces. Position your body to either side of the blade, but not in line with the blade.** Kickback could cause the saw to jump backwards, but kickback forces can be controlled by the operator, if proper precautions are taken.
- **When blade is binding, or when interrupting a cut for any reason, release the trigger and hold the saw motionless in the material until the blade comes to a complete stop. Never attempt to remove the saw from the work or pull the saw backward while the blade is in motion or kickback may occur.** Investigate and take corrective actions to eliminate the cause of blade binding.

- **When restarting a saw in the workpiece, centre the saw blade in the kerf and check that saw teeth are not engaged into the material.** If saw blade is binding, it may walk up or kickback from the workpiece as the saw is restarted.
- **Support large panels to minimise the risk of blade pinching and kickback.** Large panels tend to sag under their own weight. Supports must be placed under the panel on both sides, near the line of cut and near the edge of the panel.
- **Do not use dull or damaged blades.** Unsharpened or improperly set blades produce narrow kerf causing excessive friction, blade binding and kickback.
- **Blade depth and bevel adjusting locking levers must be tight and secure before making cut.** If blade adjustment shifts while cutting, it may cause binding and kickback.
- **Use extra caution when sawing into existing walls or other blind areas.** The protruding blade may cut objects that can cause kickback.

Lower guard function

- **Check lower guard for proper closing before each use. Do not operate the saw if lower guard does not move freely and close instantly. Never clamp or tie the lower guard into the open position.** If saw is accidentally dropped, lower guard may be bent. Raise the lower guard with the retracting handle and make sure it moves freely and does not touch the blade or any other part, in all angles and depths of cut.
- **Check the operation of the lower guard spring. If the guard and the spring are not operating properly, they must be serviced before use.** Lower guard may operate sluggishly due to damaged parts, gummy deposits, or a build-up of debris.
- **The lower guard may be retracted manually only for special cuts such as "plunge cuts and angle cuts". Raise the lower guard by retracting the handle and as soon as the blade enters the material, release the lower guard.** For all other sawing operations, the lower guard should operate automatically.
- **Always observe that the lower guard is covering the blade before placing saw down on bench or floor.** An unprotected, coasting blade will cause the saw to walk backwards, cutting whatever is in its path. Be aware of the time it takes for the blade to stop after switch is released.

Additional safety warnings

WARNING

Laser radiation. Do not direct the laser beam towards the eyes. Class 2 laser product.

- **Do not reach into the chip ejector with your hands.** They could be injured by rotating parts.
- **Do not work overhead with the saw.** In this manner you do not have sufficient control over the power tool.
- **Use suitable detectors to determine if utility lines are hidden in the work area or call the local utility company for assistance.** Contact with electric lines can lead to fire and electric shock. Damaging a gas line can lead to explosion. Penetrating a water line causes property damage or may cause an electric shock.
- **Do not operate the power tool stationary.** It is not designed for operation with a saw table.

- **Do not use high speed steel (HSS) saw blades.** Such saw blades can easily break.
- **Do not saw ferrous metals.** Red hot chips can ignite the dust extraction.
- **When working with the machine, always hold it firmly with both hands and provide for a secure stance.** The power tool is guided more secure with both hands.
- **Secure the workpiece.** A workpiece clamped with clamping devices or in a vice is held more secure than by hand.

Batteries use and care

Do not open the battery. Danger of short-circuiting.

Protect the battery against heat, e. g., against continuous intense sunlight, fire, water, and moisture. Danger of explosion.

In case of damage and improper use of the battery, vapours may be emitted. Provide for fresh air and seek medical help in case of complaints. The vapours can irritate the respiratory system.

Use the battery only in conjunction with your STAYER power tool. This measure alone protects the battery against dangerous overload.

Use only original STAYER batteries with the voltage listed on the nameplate of your power tool. When using other batteries, e. g. imitations, reconditioned batteries or other brands, there is danger of injury as well as property damage through exploding batteries.

Do not continue to press the On/Off switch after the machine has been automatically switched off. The battery can be damaged.

The battery is equipped with a temperature control which allows charging only within a temperature range of between 0 °C and 45 °C. A long battery service life is achieved in this manner.

Observe the notes for disposal.

Use only the battery chargers listed on the accessories page. Only these battery chargers are matched to the lithium ion battery of your power tool.

The battery is supplied partially charged. To ensure full capacity of the battery, completely charge the battery in the battery charger before using your power tool for the first time.

The lithium-ion battery can be charged at any time without reducing its service life. Interrupting the charging procedure does not damage the battery.

The lithium-ion battery is protected against deep discharging. When the battery is empty, the machine is switched off by means of a protective circuit: The inserted

tool no longer rotates.

Temperature Dependent Overload Protection

When using as intended for, the power tool cannot be subject to overload. When the load is too high or the allowable battery temperature range of 0–50 °C is exceeded, the speed is reduced. The power tool will not run at full speed until reaching the allowable battery temperature. Unintentional actuation of the On/Off switch can lead to injuries.

Open the keyless chuck 2 by turning in rotation direction, until the tool can be inserted. Insert the tool. Firmly tighten the collar of the keyless chuck 2 by hand in rotation direction. This automatically locks the drill chuck.

The locking is released again to remove the tool when the collar is turned in the opposite direction.

Product Description and Specifications



Read all safety warnings and all instructions. Failure to follow the warnings and instructions may result in electric shock, fire and/or serious injury.

While reading the operating instructions, unfold the graphics page for the machine and leave it open.

Intended Use

The machine is intended for lengthways and crossways cutting of wood with straight cutting lines as well as mitre cuts in wood while resting firmly on the workpiece. With suitable saw blades, thin-walled non-ferrous metals, e. g., profiles, can also be sawed. Working ferrous metals is not permitted.

This manual is consistent with the date of manufacture of your machine, you will find information on the technical data of the machine acquired manual check for updates of our machines on the website: www.grupostayer.com

Product Features

The numbering of the product features refers to the illustration of the machine on the graphics page.

- 1 On/Off switch.
- 2 Lock-off button for On/Off switch.
- 3 Auxiliary handle (insulated gripping surface).
- 4 Spindle lock button.
- 5 Scale for mitre angle.
- 6 Wing bolt for bevel-angle preselection.
- 7 Wing bolt for parallel guide.
- 8 Cutting mark, 45°.
- 9 Cutting mark, 0°.
- 10 Parallel guide.
- 11 Retracting blade guard.
- 12 Base plate.
- 13 Lever for retracting blade guard.
- 14 Chip ejector.
- 15 Blade guard.
- 16 Handle (insulated gripping surface).
- 17 Key.
- 18 Clamping bolt with washer.
- 19 Clamping flange.
- 20 Saw blade*.
- 21 Mounting flange.
- 22 Saw spindle.
- 23 Laser guide on / off switch.
- 24 Laser guide exit hole.
- 25 Lever for preselection of cutting depth.
- 26 Cutting depth scale.

*Accessories shown or described are not part of the standard delivery scope of the product. A complete overview of accessories can be found in our accessories program.

Technical data



= Voltage



= Battery power



= Load speed.



= Disc dimension.



= Cutting capacity 90°



= Cutting capacity 45°



= Weight.



= Sound power level.



= Sound pressure level.



= Vibration.

Noise/Vibration Information

Sound emission values determined according to EN 62841-1

Wear hearing protection!

The vibration level given in this information sheet has been measured in accordance with a standardised test given in EN 62841-1 and may be used to compare one tool with another.

It may be used for a preliminary assessment of exposure. The declared vibration emission level represents the main applications of the tool. However if the tool is used for different applications, with different accessories or insertion tools or is poorly maintained, the vibration emission may differ. This may significantly increase the exposure level over the total working period.

An estimation of the level of exposure to vibration should also take into account the times when the tool is switched off or when it is running but not actually doing the job. This may significantly reduce the exposure level over the total working period.

Identify additional safety measures to protect the operator from the effects of vibration such as: maintain the tool and the accessories, keep the hands warm, organisation of work patterns.

Assembly

Mounting/Replacing the Saw Blade

- **Before any work on the machine itself, disconnect the battery.**
- **When mounting the saw blade, wear protective gloves. Danger of injury when touching the saw blade.**
- **Only use saw blades that correspond with the characteristic data given in the operating instructions.**
- **Do not under any circumstances use grinding discs as the cutting tool.**

Removal of the Saw Blade (see figure A)

For changing the cutting tool, it is best to place the machine on the face side of the motor housing.

- Press the spindle lock button **4** and keep it pressed.
- The spindle lock button **4** may be actuated only when the saw spindle is at a standstill.

Otherwise, the power tool can be damaged.

- * With the key **17**, unscrew the clamping bolt **18** turning in rotation direction **1**.
- * Tilt back the retracting blade guard **11** and hold firmly.
- * Remove the clamping flange **19** and the saw blade **20** from the saw spindle **22**.

Mounting the Saw Blade (see figure A)

For changing the cutting tool, it is best to place the machine on the face side of the motor housing.

- Clean the saw blade **20** and all clamping parts to be assembled.
- Tilt back the retracting blade guard **11** and hold firmly.
- Place the saw blade **20** on to the mounting flange **21**. The cutting direction of the teeth (direction or arrow on saw blade) and the direction-of-rotation arrow on the blade guard **15** must correspond.
- Mount the clamping flange **19** and screw in the clamping bolt **18** turning in rotation direction **2**. Observe correct mounting position of mounting flange **21** and clamping flange **19**.
- Press the spindle lock button **4** and keep it pressed.
- With the key **17**, tighten the clamping bolt **18** turning in rotation direction **2**. The tightening torque is between 6–9 Nm, which corresponds to hand tight plus ¼ turn.

Dust/Chip Extraction

- **Before any work on the machine itself, disconnect the battery.**
 - Dusts from materials such as lead-containing coatings, some wood types, minerals and metal can be harmful to one's health. Touching or breathing-in the dusts can cause allergic reactions and/or lead to respiratory infections of the user or bystanders. Certain dusts, such as oak or beech dust, are considered as carcinogenic, especially in connection with wood-treatment additives (chromate, wood preservative). Materials containing asbestos may only be worked by specialists.
 - * As far as possible, use a dust extraction system suitable for the material.
 - * Provide for good ventilation of the working place.
 - * It is recommended to wear a P2 filter-class respirator.
- Observe the relevant regulations in your country for the materials to be worked.
- Prevent dust accumulation at the workplace. Dusts can easily ignite.

Operation

Operating Modes

- Before any work on the machine itself, disconnect the battery.

Adjusting the Cutting Depth (see figure C)

- Adjust the cutting depth to the thickness of the workpiece. Less than a full tooth of the blade teeth should be visible below the workpiece.

Loosen the clamping lever **24**. For a smaller cutting depth, pull the saw away from the base plate **12**; for a larger cutting depth, push the saw toward the base plate **12**. Adjust the desired cutting depth at the cutting-depth scale. Tighten the clamping lever **24** again.

If the cutting depth cannot be fully adjusted after loosening clamping lever **24**, pull clamping lever **24** away from the saw and swivel it downward. Release the clamping lever **24** again.

Repeat this procedure until the requested cutting depth can be adjusted.

If the cutting depth cannot be sufficiently locked after tightening clamping lever **24**, pull clamping lever **24** away from the saw and swivel it upward. Release the clamping lever **24** again. Repeat this procedure until the cutting depth is locked.

Adjusting the Cutting Angle

Loosen the wing bolts **6**. Tilt the saw sideways. Adjust the desired measure on the scale **5**. Tighten the wing bolts **6** again.

Note: For bevel cuts, the cutting depth is smaller than the setting indicated on the cutting-depth scale **26**.

Cutting Marks

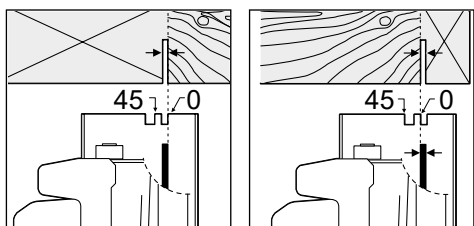

The 0° cutting mark **9** indicates the position of the saw blade for right-angled cuts. The 45° cutting mark **8** indicates the position of the saw blade for 45° cuts.

For precise cuts, position the circular saw against the workpiece as shown in the figure. It is best to carry out a trial cut.

Laser guide

The laser guide is turned on by pressing button **23** and will remain on until pressed again.

- Mark the cut line on the work piece.
- Adjust the depth and / or bevel angles of the cut as necessary.
- Turn on the laser guide by pressing the on / off button **23** and align the cutting line on the workpiece.
- When the blade reaches its maximum speed (approx. 2 seconds), make the cut.
- At the end of the cut, turn off the laser guide, pressing again **23**.

Starting Operation

Switching On and Off

To start the machine, first push the lock-off button for the On/Off switch **2** and then press the On/Off switch **1** and keep it pressed.

To switch off the machine, release the On/Off switch **1**.

Note: For safety reasons, the On/Off switch **1** cannot be locked; it must remain pressed during the entire operation. To save energy, only switch the power tool on when using it.

Working Advice

Protect saw blades against impact and shock. Guide the machine evenly and with light feed in the cutting direction.

Excessive feed significantly reduces the service life of the saw blade and can cause damage to the power tool. Sawing performance and cutting quality depend essentially on the condition and the tooth form of the saw blade. Therefore, use only sharp saw blades that are suited for the material to be worked.

- **Before any work on the machine itself, disconnect the battery.**

Sawing Wood

The correct selection of the saw blade depends on the type and quality of the wood and whether lengthway or crossway cuts are required.

When cutting spruce lengthways, long spiral chips are formed.

Beech and oak dusts are especially detrimental to health. Therefore, work only with dust extraction.

Sawing with Parallel Guide

The parallel guide **10** enables exact cuts along a workpiece edge and cutting strips of the same dimension.

Loosen wing bolt **7** and slide the scale of the parallel guide **10** through the guide in the base plate **12**. Adjust the desired cutting width as the scale setting at the respective cutting mark **9** or **8**; see Section "Cutting Marks". Tighten wing bolt **7** again.

Sawing with Auxiliary Guide

For sawing large workpieces or straight edges, a board or strip can be clamped to the workpiece as an auxiliary guide; the base plate of the circular saw can be guided alongside the auxiliary guide.

Repair service

Our after-sales service responds to your questions concerning maintenance and repair of your product as well as spare parts.

Exploded views and information on spare parts can also be found under: info@grupostayer.com

Our customer consultants answer your questions concerning best buy, application and adjustment of products and accessories.

Transport

The contained lithium-ion batteries are subject to the Dangerous Goods Legislation requirements. The user can transport the batteries by road without further requirements. When being transported by third parties (e.g.: air transport or forwarding agency), special requirements on packaging and labelling must be observed. For preparation of the item being shipped, consulting an expert for hazardous material is required.

Dispatch batteries only when the housing is undamaged. Tape or mask off open contacts and pack up the battery in such a manner that it cannot move around in the packaging. Please also observe possibly more detailed national regulations.

Disposal and recycling

The machine, accessories and packaging should be sorted for environmental-friendly recycling. Only for EC countries:

Do not dispose of power tools into household waste!



According to the European Guideline 2012/19/UE for Waste Electrical and Electronic Equipment and its implementation into national right, power tools that are no longer usable must be collected separately and disposed of in an environmentally correct manner.



Battery packs/batteries:

Li-Ion:

Please observe the instructions in section "Transport". Do not dispose of battery packs/batteries into household waste, fire or water. Battery packs/

batteries should be collected, recycled or disposed of in an environmental-friendly manner.

Only for EC countries:

Defective or dead out battery packs/batteries must be recycled according to the guideline 2006/66/CE.

Subject to change without notice.

Avertissements de sécurité généraux pour l'outil

1) Sécurité de la zone de travail

a) Conserver la zone de travail propre et bien éclairée. Les zones en désordre ou sombres sont propices aux accidents.

b) Ne pas faire fonctionner les outils électriques en atmosphère explosive, par exemple en présence de liquides inflammables, de gaz ou de poussières. Les outils électriques produisent des étincelles qui peuvent enflammer les poussières ou les fumées.

c) Maintenir les enfants et les personnes présentes à l'écart pendant l'utilisation de l'outil. Les distractions peuvent vous faire perdre le contrôle de l'outil.

2) Sécurité électrique

a) Il faut que les fiches de l'outil électrique soient adaptées au socle. Ne jamais modifier la fiche de quelque façon que ce soit. Ne pas utiliser d'adaptateurs avec des outils à branchement de terre. Des fiches non modifiées et des socles adaptés réduiront le risque de choc électrique.

b) Éviter tout contact du corps avec des surfaces reliées à la terre telles que les tuyaux, les radiateurs, les cuisinières et les réfrigérateurs. Il existe un risque accru de choc électrique si votre corps est relié à la terre.

c) Ne pas exposer les outils à la pluie ou à des conditions humides. La pénétration d'eau à l'intérieur d'un outil augmentera le risque de choc électrique.

d) Ne pas maltraiter le cordon. Ne jamais utiliser le cordon pour porter, tirer ou débrancher l'outil. Maintenir le cordon à l'écart de la chaleur, du lubrifiant, des arêtes ou des parties en mouvement. Des cordons endommagés ou emmêlés augmentent le risque de choc électrique.

e) Lorsqu'on utilise un outil à l'extérieur, utiliser un prolongateur adapté à l'utilisation extérieure. L'utilisation d'un cordon adapté à l'utilisation extérieure réduit le risque de choc électrique.

f) Si l'usage d'un outil dans un emplacement humide est inévitable, utiliser une alimentation protégée par un dispositif à courant différentiel résiduel (RCD). L'usage d'un RCD réduit le risque de choc électrique.

3) Sécurité des personnes

a) Rester vigilant, regarder ce que vous êtes en train de faire et faire preuve de bon sens dans votre utilisation de l'outil. Ne pas utiliser un outil lorsque vous êtes fatigué ou sous l'emprise de drogues, d'alcool ou de médicaments. Un moment d'inattention en cours d'utilisation d'un outil peut entraîner des blessures graves des personnes.

b) Utiliser un équipement de sécurité. Toujours porter une protection pour les yeux. Les équipements de sécurité tels que les masques contre les poussières, les chaussures de sécurité antidérapantes, les casques ou les protections acoustiques utilisés pour les conditions appropriées réduiront les blessures de personnes.

c) Éviter tout démarrage intempestif. S'assurer que l'interrupteur est en position arrêt avant de brancher l'outil au secteur et/ou au bloc de batteries, de le ramasser ou de le porter. Porter les outils en ayant le doigt sur l'interrupteur ou brancher des outils dont l'interrupteur est en position marche est source d'accidents.

d) Retirer toute clé de réglage avant de mettre l'outil en marche. Une clé laissée fixée sur une partie tournante de l'outil peut donner lieu à des blessures de personnes.

e) Ne pas se précipiter. Garder une position et un équilibre adaptés à tout moment. Cela permet un meilleur contrôle de l'outil dans des situations inattendues.

f) S'habiller de manière adaptée. Ne pas porter de vêtements amples ou de bijoux. Garder les cheveux, les vêtements et les gants à distance des parties en mouvement. Des vêtements amples, des bijoux ou les cheveux longs peuvent être pris dans des parties en mouvement.

g) Si des dispositifs sont fournis pour le raccordement d'équipements pour l'extraction et la récupération des poussières, s'assurer qu'ils sont connectés et correctement utilisés. Utiliser des collecteurs de poussière peut réduire les risques dus aux poussières.

4) Utilisation et entretien de l'outil

a) Ne pas forcer l'outil. Utiliser l'outil adapté à votre application. L'outil adapté réalisera mieux le travail et de manière plus sûre au régime pour lequel il a été construit.

b) Ne pas utiliser l'outil si l'interrupteur ne permet pas de passer de l'état de marche à arrêt et vice versa. Tout outil qui ne peut pas être commandé par l'interrupteur est dangereux et il faut le réparer.

c) Débrancher la fiche de la source d'alimentation en courant et/ou le bloc de batteries de l'outil avant tout réglage, changement d'accessoires ou avant de ranger l'outil. De telles mesures de sécurité préventives réduisent le risque de démarrage accidentel de l'outil.

d) Conserver les outils à l'arrêt hors de la portée des enfants et ne pas permettre à des personnes ne connaissant pas l'outil ou les présentes instructions de le faire fonctionner. Les outils sont dangereux entre les mains d'utilisateurs novices.

e) Observer la maintenance de l'outil. Vérifier qu'il n'y a pas de mauvais alignement ou de blocage des parties mobiles, des pièces cassées ou toute autre condition pouvant affecter le fonctionnement de l'outil. En cas de dommages, faire réparer l'outil avant de l'utiliser. De nombreux accidents sont dus à des outils mal entretenus.

f) Garder affûtés et propres les outils permettant de couper. Des outils destinés à couper correctement entretenus avec des pièces coupantes tranchantes sont moins susceptibles de bloquer et sont plus faciles à contrôler.

g) Utiliser l'outil, les accessoires et les lames etc., conformément à ces instructions, en tenant compte des conditions de travail et du travail à réaliser. L'utilisation de l'outil pour des opérations différentes de celles prévues pourrait donner lieu à des situations dangereuses.

Instructions de sécurité pour scies circulaires

Procédures de coupe

- **DANGER** : N'approchez pas les mains de la zone de coupe et de la lame. Gardez la deuxième main sur la poignée auxiliaire ou sur le boîtier du moteur. Si les deux mains tiennent la scie, elles ne peuvent pas être coupées par la lame.
- **N'exposez aucune partie de votre corps sous la pièce à travailler.** Le protecteur ne peut pas vous protéger de la lame sous la pièce à travailler.
- **Ajustez la profondeur de coupe à l'épaisseur de la pièce à travailler.** Il convient que moins de la totalité d'une dent parmi toutes les dents de la lame soit visible sous la pièce à travailler.
- **Ne tenez jamais la pièce à débiter dans vos mains ou sur vos jambes. Assurez-vous que la pièce à travailler se trouve sur une plate-forme stable.** Il est important que la pièce à travailler soit soutenue convenablement, afin de minimiser l'exposition du corps, le grippage de la lame, ou la perte de contrôle.
- **Maintenez l'outil uniquement par les surfaces de prise isolantes, si l'outil coupant, en marche, peut être en contact avec des conducteurs cachés ou avec son propre cordon d'alimentation.** Le contact avec un fil « sous tension » mettra également « sous tension » les parties métalliques exposées de l'outil et provoquera un choc électrique sur l'opérateur.
- **Lors d'une coupe, utilisez toujours un guide parallèle ou un guide à bords droits.** Cela améliore la précision de la coupe et réduit les risques de grippage de la lame.
- **Toujours utiliser des lames de scie de la bonne taille, de forme adaptée à l'alésage de fixation (par ex. en losange ou rondes).** Des lames ne convenant pas aux pièces de montage de la scie ne tournent pas rond et conduisent à une perte de contrôle.
- **N'utilisez jamais de rondelles ou de boulons de lames endommagés ou inadaptés.** Les rondelles et les boulons de lames ont été spécialement conçus pour votre scie, afin de garantir une performance optimale et une sécurité de fonctionnement.
- **Causes du recul et mises en garde correspondantes**
 - * Le recul est une réaction soudaine observée sur une lame de scie pincée, bloquée ou mal alignée, faisant sortir la scie de la pièce à travailler de manière incontrôlée dans la direction de l'opérateur;
 - * Lorsque la lame est pincée ou bloquée fermement par le fond du trait de scie, la lame se bloque et le moteur fait retourner brutalement le bloc à l'opérateur;
 - * Si la lame se tord ou est mal alignée lors de la coupe, les dents sur le bord arrière de la lame peuvent creuser la face supérieure du bois, ce qui fait que la lame sort du trait de scie et est projetée sur l'opérateur.

Le recul est le résultat d'un mauvais usage de la scie et/ou de procédures ou de conditions de fonctionnement incorrectes et peut être évité en prenant les précautions adéquates spécifiées ci-dessous.

- **Maintenez fermement la scie avec les deux mains et positionnez vos bras afin de résister aux forces de recul. Positionnez votre corps de chaque côté de la lame, mais pas dans l'alignement de la lame.** Le recul peut faire revenir la scie en arrière, mais les forces de recul peuvent être maîtrisées par l'opérateur, si les précautions adéquates sont prises.
- **Lorsque la lame est grippée ou lorsqu'une coupe**

est interrompue pour quelque raison que ce soit, relâchez le bouton de commande et maintenez la scie immobile dans le matériau, jusqu'à ce que la lame arrête complètement de fonctionner. N'essayez jamais de retirer la scie de la pièce à travailler ou de tirer la scie en arrière pendant que la lame est en mouvement ou que le recul peut se produire. Recherchez et prenez des mesures correctives afin d'empêcher que la lame ne se grippe.

- **Lorsque vous remettez en marche une scie dans la pièce à travailler, centrez la lame de scie dans le trait de scie et vérifiez que les dents de la scie ne soient pas rentrées dans le matériau.** Si la lame de scie est grippée, elle peut venir chevaucher la pièce à travailler ou en sortir lorsque la scie est remise en fonctionnement.
- **Placez des panneaux de grande taille sur un support afin de minimiser les risques de pincement de la lame et de recul.** Les grands panneaux ont tendance à fléchir sous leur propre poids. Les supports doivent être placés sous le panneau des deux côtés, près de la ligne de coupe et près du bord du panneau.
- **N'utilisez pas de lames émoussées ou endommagées.** Des lames non aiguisées ou mal fixées entraînent un trait de scie rétréci, provoquant trop de frottements, un grippage de la lame et un recul.
- **La profondeur de la lame et les leviers de verrouillage et de réglage du biseau doivent être solides et stables avant de réaliser la coupe.** Si l'ajustement de la lame dérive pendant la coupe, cela peut provoquer un grippage et un recul.
- **Soyez d'autant plus prudent lorsque vous découpez des parois existantes ou d'autres zones sans visibilité.** La lame saillante peut couper des objets qui peuvent entraîner un recul.

Fonctionnement du protecteur inférieur

- **Vérifiez que le protecteur inférieur soit bien fermé avant chaque utilisation. Ne mettez pas la scie en marche si le protecteur inférieur ne se déplace pas librement et ne se ferme pas instantanément. Ne serrez jamais ou n'attachez jamais le protecteur inférieur en position ouverte.** Si la scie tombe accidentellement, le protecteur inférieur peut se tordre. Soulevez le protecteur inférieur avec la poignée rétractive et assurez-vous qu'il bouge librement et n'est pas en contact avec la lame ou toute autre partie, à tous les angles et profondeurs de coupe.
- **Vérifiez le fonctionnement du ressort du protecteur inférieur. Si le protecteur et le ressort ne fonctionnent pas correctement, ils doivent être révisés avant utilisation.** Le protecteur inférieur peut fonctionner lentement en raison d'éléments endommagés, de dépôts collants ou de l'accumulation de débris.
- **N'ouvrez le protecteur inférieur à la main que pour certaines coupes particulières, notamment les « coupes plongeantes ou angulaires ». Ouvrez alors le protecteur inférieur avec le levier de basculement et relâchez-le dès que la lame a plongé dans la pièce.** Pour tous les autres travaux de sciage, laissez le protecteur inférieur fonctionner automatiquement.
- **Vérifiez toujours que le protecteur inférieur recouvre la lame avant de poser la scie sur un établi ou sur le sol.** Une lame non protégée et continuant à fonctionner par inertie entraînera la scie en arrière, et coupera alors tout ce qui se trouve sur sa trajectoire. Soyez conscient du temps nécessaire à la lame pour s'arrêter après que l'interrupteur est relâché.

Avertissements supplémentaires

AVERTISSEMENT

Rayonnement laser. Ne dirigez pas le faisceau laser vers les yeux. Produit laser de classe 2.

- **Ne pas mettre les mains dans l'éjecteur de copeaux.** Il y a risque de blessures avec les parties en rotation.
- **Ne pas travailler avec la scie au-dessus de la tête.** Dans cette position, vous n'avez pas suffisamment de contrôle sur l'appareil électroportatif.
- **Utiliser des détecteurs appropriés afin de déceler des conduites cachées ou consulter les entreprises d'approvisionnement locales.** Un contact avec des lignes électriques peut provoquer un incendie ou un choc électrique. Un endommagement d'une conduite de gaz peut provoquer une explosion. La perforation d'une conduite d'eau provoque des dégâts matériels et peut provoquer un choc électrique.
- **Ne pas utiliser l'outil électroportatif de manière stationnaire!** Il n'est pas conçu pour une utilisation avec table de sciage.
- **Ne pas utiliser de lames en acier HSS (aciers super rapides).** De telles lames se cassent facilement.
- **Ne pas scier de métaux ferreux.** Les copeaux incandescents peuvent enflammer l'aspiration des copeaux.
- **Toujours bien tenir l'outil électroportatif des deux mains et veiller à toujours garder une position de travail stable.** Avec les deux mains, l'outil électroportatif est guidé de manière plus sûre.
- **Bloquer la pièce à travailler.** Une pièce à travailler serrée par des dispositifs de serrage appropriés ou dans un étau est fixée de manière plus sûre que tenue dans les mains.

Utilisation et entretien des batteries

Ne pas ouvrir l'accu. Risque de court-circuit.

Protéger l'accu de toute source de chaleur, comme p. ex. l'exposition directe au soleil, au feu, à l'eau et à l'humidité. Il y a risque d'explosion.

En cas d'endommagement et d'utilisation non conforme de l'accu, des vapeurs peuvent s'échapper. Ventiler le lieu de travail et, en cas de malaises, consulter un médecin. Les vapeurs peuvent entraîner des irritations des voies respiratoires.

N'utiliser l'accu qu'avec votre outil électroportatif STAYER. Seulement ainsi l'accu est protégé contre une surcharge dangereuse.

N'utiliser que des accus d'origine STAYER qui ont la tension indiquée sur la plaque signalétique de l'outil électroportatif. Lors de l'utilisation d'autres accus, p.ex. d'accus non authentiques, d'accus modifiés ou d'autres fabricants, il y a danger de blessures et de dommages matériels causés par des accus qui explosent.

Après la mise hors fonctionnement automatique de l'outil électroportatif, n'appuyez plus sur l'interrupteur Marche/Arrêt. Ceci pourrait endommager l'accu.

L'accu est équipé d'une surveillance de température qui ne permet de charger l'accu que sur une plage de température entre 0 °C et 45 °C. La durée de vie de l'accu s'en trouve ainsi augmentée.

Respectez les indications concernant l'élimination.

N'utilisez que les chargeurs indiqués sur la page des accessoires. Seuls ces chargeurs sont adaptés à l'accu à ions lithium utilisé dans votre outil électroportatif.

L'accu est fourni en état de charge faible. Afin de garantir la puissance complète de l'accu, chargez complètement l'accu dans le chargeur avant la première mise en service.

L'accu Lithium-ion peut être rechargé à tout moment,

sans que sa durée de vie n'en soit réduite. Le fait d'interrompre le processus de charge n'endommage pas l'accu.

Grâce à la Protection Electronique des Cellules. Lorsque l'accumulateur est déchargé, l'outil électroportatif s'arrête grâce à un dispositif d'arrêt de protection : L'outil de travail ne tourne plus.

Protection contre surcharge en fonction de la température

Si vous utilisez l'outil électroportatif conformément à sa conception, il ne peut pas subir de surcharge.

Lors d'une sollicitation trop élevée ou lors d'un dépassement de la plage de température d'accumulateur admissible de 0–50 °C, la vitesse de rotation est réduite. L'outil électroportatif ne tourne de nouveau à pleine vitesse qu'après avoir atteint la température d'accu admissible.

N'utiliser que des accus à ions lithium d'origine

Stayer dont la tension correspond à cette indiquée sur la plaque signalétique de l'outil électroportatif.

L'utilisation de tout autre accumulateur peut entraîner des blessures et des risques d'incendie.

Description et performances du produit



Il est impératif de lire toutes les consignes de sécurité et toutes les instructions. Le non-respect des avertissements et instructions indiqués ci-après peut conduire à une électrocution, un incendie et/ou de graves blessures.

Dépliez le volet sur lequel l'appareil est représenté de manière graphique. Laissez le volet déplié pendant la lecture de la présente notice d'utilisation.

Utilisation conforme

L'outil électroportatif, équipé d'un support stable, est conçu pour effectuer dans le bois des coupes droites longitudinales et transversales ainsi que des angles d'onglet. Avec des lames de scie correspondantes, il est également possible de scier des métaux non ferreux à paroi mince, p. ex. des profilés.

Travailler des métaux ferreux n'est pas admissible.

Ce manuel est compatible avec la date de fabrication de votre machine, vous trouverez des informations sur les caractéristiques techniques de la machine contrôle manuel acquis pour les mises à jour de nos machines sur le site: www.grupostayer.com







Éléments de l'appareil

La numérotation des éléments de l'appareil se réfère à la représentation de l'outil électroportatif sur la page graphique.

- 1 Interrupteur Marche/Arrêt.
- 2 Déverrouillage de mise en fonctionnement de l'interrupteur Marche/Arrêt.
- 3 Poignée supplémentaire (surface de préhension isolante).
- 4 Dispositif de blocage de broche.
- 5 Echelle de graduation des angles de coupes biaisés.
- 6 Vis papillon pour présélection de l'angle d'onglet.
- 7 Vis papillon pour la butée parallèle.
- 8 Marquage de la coupe 45°.
- 9 Marquage de la coupe 0°.
- 10 Butée parallèle.
- 11 Capot de protection à mouvement pendulaire.
- 12 Plaque de base.
- 13 Levier de présélection du capot de protection à mouvement pendulaire.
- 14 Ejection des copeaux.
- 15 Capot de protection.
- 16 Poignée (surface de préhension isolante).
- 17 Clé.
- 18 Vis de serrage avec rondelle.
- 19 Bride de serrage.
- 20 Lame de scie circulaire*.
- 21 Bride porte-outil.
- 22 Broche de scie.
- 23 Interrupteur marche / arrêt du guide laser.
- 24 Trou de sortie du guide laser.
- 25 Levier de présélection de la profondeur de coupe.
- 26 Echelle de profondeur de coupe.

*Les accessoires décrits ou illustrés ne sont pas tous compris dans la fourniture. Vous trouverez les accessoires complets dans notre programme d'accessoires.

Caractéristiques techniques

-  = Tension
-  = Alimentation par batterie
-  = Vitesse à vide.
-  = Dimension du disque.
-  = Capacité de coupe 90°
-  = Capacité de coupe 45°



= Poids.



= Niveau de puissance acoustique.



= Niveau de pression acoustique.



= Vibration.

Niveau sonore et vibrations

Valeurs d'émissions sonores déterminées selon la norme EN 62841-1.

Porter une protection acoustique !

Le niveau d'oscillation indiqué dans ces instructions d'utilisation a été mesuré conformément à la norme EN 62841-1 et peut être utilisé pour une comparaison d'outils électroportatifs. Il est également approprié pour une estimation préliminaire de la charge vibratoire.

Le niveau d'oscillation correspond aux utilisations principales de l'outil électroportatif. Si l'outil électrique est néanmoins utilisé pour d'autres applications, avec différents accessoires ou d'autres outils de travail ou s'il est mal entretenu, le niveau d'oscillation peut être différent. Ceci peut augmenter considérablement la charge vibratoire pendant toute la durée de travail.

Pour une estimation précise de la charge vibratoire, il est recommandé de prendre aussi en considération les périodes pendant lesquelles l'appareil est éteint ou en fonctionnement, mais pas vraiment utilisé. Ceci peut réduire considérablement la charge vibratoire pendant toute la durée de travail.

Déterminez des mesures de protection supplémentaires pour protéger l'utilisateur des effets des vibrations, telles que par exemple : Entretien de l'outil électrique et des outils de travail, maintenir les mains chaudes, organisation des opérations de travail.

Montage

Montage/Changement de la lame de scie circulaire

- **Avant d'effectuer des travaux sur l'outil électroportatif, déconnecter la batterie.**
- **Portez toujours des gants de protection pour monter la lame de scie.** Lors d'un contact avec la lame de scie, il y a un risque de blessures.
- **N'utilisez que des lames de scie dont les caractéristiques techniques correspondent à ceux indiqués dans les instructions d'utilisation.**
- **N'utilisez jamais de meules comme outil de travail.**

Démontage de la lame de scie (voir figure A)

Pour changer l'outil, le mieux est de poser l'outil électroportatif sur la partie avant du carter moteur.

- Appuyez sur la touche de blocage de la broche 4 et maintenez-la dans cette position.

* N'appuyez sur la touche de blocage de la broche 4 que lorsque la broche de scie est à l'arrêt.

Sinon, l'outil électroportatif pourrait être endommagé.

- A l'aide de la clé pour vis à creux **17**, dévissez la vis de serrage **18** dans le sens de rotation **1**.
- Faites basculer le capot de protection à mouvement

pendulaire **11** vers l'arrière et tenez-le dans cette position.

- Enlevez la bride de serrage **19** et la lame de scie **20** de la broche de scie **22**.

Montage de la lame de scie (voir figure A)

Pour changer l'outil, le mieux est de poser l'outil électroportatif sur la partie avant du carter moteur.

- Nettoyez la lame de scie **20** ainsi que toutes les pièces de serrage à monter.
- Faites basculer le capot de protection à mouvement pendulaire **11** vers l'arrière et tenez-le dans cette position.
- Placez la lame de scie **20** sur la bride porte-outil **21**. Le sens de coupe des dents (direction de la flèche se trouvant sur la lame de scie) et la flèche se trouvant sur le capot de protection **15** doivent coïncider.
- Posez la bride de serrage **19** et vissez la vis de serrage **18** dans le sens de rotation **2**. Veillez à la bonne position de montage de la bride porte-outil **21** et de la bride de serrage **19**.
- Appuyez sur la touche de blocage de la broche **4** et maintenez-la dans cette position.
- A l'aide de la clé pour vis à creux **17**, vissez la vis de serrage **18** dans le sens de rotation **2**. Le couple de serrage doit être de 6–9 Nm, ce qui correspond à un serrage à la main plus ¼ tour.

Aspiration de poussières/de copeaux

- **Avant d'effectuer des travaux sur l'outil électroportatif, retirez la fiche de la prise de courant.**
- Les poussières de matériaux tels que peintures contenant du plomb, certains bois, minéraux ou métaux, peuvent être nuisibles à la santé. Entrer en contact ou aspirer les poussières peut entraîner des réactions allergiques et/ou des maladies respiratoires auprès de l'utilisateur ou de personnes se trouvant à proximité.

Certaines poussières telles que les poussières de chêne ou de hêtre sont considérées comme cancérogènes, surtout en association avec des additifs pour le traitement du bois (chromate, lazure). Les matériaux contenant de l'amiante ne doivent être travaillés que par des personnes qualifiées.

- * Si possible, utilisez un dispositif d'aspiration des poussières approprié au matériau.
- * Veillez à bien aérer la zone de travail.
- * Il est recommandé de porter un masque respiratoire avec un niveau de filtration de classe P2.

Respectez les règlements spécifiques aux matériaux à traiter en vigueur dans votre pays.

- Evitez toute accumulation de poussières à l'emplacement de travail. Les poussières peuvent facilement s'enflammer.

Mise en marche

Modes opératoires

- **Avant d'effectuer des travaux sur l'outil électroportatif, déconnecter la batterie**

Réglage de la profondeur de coupe

- **Ajustez la profondeur de coupe à l'épaisseur de la pièce à travailler.** Il convient que moins de la totalité

d'une dent parmi toutes les dents de la lame soit visible sous la pièce à travailler.

Desserrez le levier de serrage **24**. Pour une profondeur de coupe plus petite, éloignez la scie de la plaque de base **12**, pour une profondeur de coupe plus élevée, approchez la scie de la plaque de base **12**. Réglez la mesure souhaitée sur la graduation de la profondeur de coupe. Resserrez le levier de serrage **24**.

Si, après avoir desserré le levier de serrage **24**, la profondeur de coupe ne se laisserait pas régler complètement, retirez le levier de serrage **24** de la scie et poussez-le vers le bas. Relâchez le levier de serrage **24**. Répétez cette opération jusqu'à ce que la profondeur souhaitée de coupe puisse être réglée.

Si, après avoir serré le levier de serrage **24**, la profondeur de coupe ne se laisserait pas bloquer suffisamment, retirez le levier de serrage **24** de la scie et poussez-le vers le haut. Relâchez le levier de serrage **24**. Répétez cette opération jusqu'à ce que la profondeur de coupe soit bloquée.

Réglage des angles de coupe biaisés

Desserrez les vis papillon **6**. Faites basculer la scie latéralement. Réglez la mesure souhaitée sur la graduation **5**. Resserrez bien les vis papillon **6**.

Note: Dans des coupes d'onglet, la profondeur de coupe est moins importante que la valeur indiquée sur la graduation de la profondeur de coupe **26**.

Marquages de la ligne de coupe

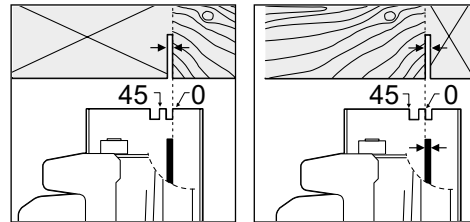

Le marquage de coupe 0° **9** indique la position de la lame de scie lors d'une coupe à angle droit. Le marquage de coupe 45° **8** indique la position de la lame de scie lors d'une coupe à 45°.

Afin d'obtenir une coupe de grande précision dimensionnelle, positionnez la scie circulaire conformément aux indications sur la figure sur la pièce à travailler. Le mieux est d'effectuer une coupe d'essai.

Guide laser

Le guide laser est activé en appuyant sur le bouton **23** et reste allumé jusqu'à ce que vous appuyiez à nouveau dessus.

- Marquez la ligne de coupe sur la pièce.
- Réglez la profondeur et / ou les angles de biseau de la coupe si nécessaire.
- Activez le guide laser en appuyant sur le bouton marche / arrêt **23** et alignez la ligne de coupe sur la pièce.
- Lorsque la lame atteint sa vitesse maximale (environ 2 secondes), effectuez la coupe.
- À la fin de la coupe, éteignez le guide laser et appuyez de nouveau sur **23**.

Mise en service

Mise en Marche/Arrêt

Pour la mise en service de l'outil électroportatif, poussez d'abord le dispositif de déverrouillage de mise en marche **2** vers l'arrière ; appuyez ensuite sur l'interrupteur Marche/Arrêt **1** et maintenez-le appuyé.

Pour arrêter l'outil électroportatif, relâchez l'interrupteur Marche/Arrêt **1**.

Note: Pour des raisons de sécurité, il n'est pas possible de verrouiller l'interrupteur Marche/Arrêt **1**, mais celui-ci doit rester constamment appuyé pendant le travail de sciage.

Afin d'économiser l'énergie, ne mettez l'outil électroportatif en marche que quand vous l'utilisez.

Instructions d'utilisation

Protégez les lames contre les chocs et les coups.

Guidez l'outil électroportatif de façon régulière et en effectuant une avance modérée dans le sens de la coupe. Une avance trop forte réduit considérablement la durée de vie des outils électroportatifs et peut endommager l'outil électroportatif.

La puissance et la qualité de la coupe dépendent dans une large mesure de l'état et de la forme des dents de la lame de scie. En conséquence, n'utilisez que des lames de scie aiguisées et appropriées aux matériaux à travailler.

- **Avant d'effectuer des travaux sur l'outil électroportatif, déconnecter la batterie**

Sciage de bois

Le bon choix de la lame de scie dépend de la nature et de la qualité du bois et du type de coupe à savoir longitudinale ou transversale.

La découpe longitudinale de l'épicéa entraîne la formation de longs copeaux en spirale.

Les poussières de hêtre et de chêne sont particulièrement nuisibles à la santé, en conséquence, travaillez toujours avec une aspiration de copeaux.

Sciage avec butée parallèle

La butée parallèle **10** permet des coupes précises le long d'un bord ou des coupes d'une même largeur.

Desserrez la vis papillon **7** et faites passer la graduation de la butée parallèle **10** à travers le guidage de la plaque de base **12**. Réglez l'épaisseur de coupe souhaitée sur la graduation se trouvant sur le marquage de coupe correspondant **9** ou **8**, voir chapitre « Marquages de la ligne de coupe ». Resserrez bien la vis papillon **7**.

Sciage avec butée auxiliaire

Pour travailler des pièces de dimensions importantes ou pour couper des bords droits, il est possible de monter une planche ou une barre comme butée auxiliaire sur la pièce à travailler et de guider la scie circulaire avec la plaque de base le long de la butée auxiliaire.

Service de réparation

Notre service après-vente répond à vos questions concernant la réparation et l'entretien de votre produit et les pièces de rechange.

Vous trouverez des vues éclatées ainsi que des

informations concernant les pièces de rechange également sous: info@grupostayer.com

Les conseillers techniques sont à votre disposition pour répondre à vos questions concernant l'achat, l'utilisation et l'éréglage de vos produits et leurs accessoires.

Transport

Les accumulateurs Lithium-ion sont soumis aux règlements de transport des matières dangereuses.

L'utilisateur peut transporter les accumulateurs par voie routière sans mesures supplémentaires. Lors d'une expédition par tiers (par ex. : transport aérien ou entreprise de transport), les mesures à prendre spécifiques à l'emballage et au marquage doivent être observées. Dans un tel cas, lors de la préparation de l'envoi, il est impératif de faire appel à un expert en transport des matières dangereuses.

N'expédiez les accus que si le carter n'est pas endommagé. Recouvrez les contacts non protégés et emballez l'accu de manière à ce qu'il ne puisse pas se déplacer dans l'emballage. Veuillez également respecter les réglementations supplémentaires éventuellement en vigueur.

Elimination et le recyclage

Les outils électroportatifs, ainsi que leurs accessoires et emballages, doivent pouvoir suivre chacun une voie de recyclage appropriée.

Seulement pour les pays de l'Union Européenne:

Ne jetez pas votre appareil électroportatif avec les ordures ménagères!



Conformément à la directive européenne 2012/19/UE relative aux déchets d'équipements électriques et électroniques et sa réalisation dans les lois nationales, les outils électroportatifs dont on ne peut plus se servir doivent être séparés et suivre une voie de recyclage appropriée.



Accus/piles : Ion lithium

Veuillez respecter les indications données dans le chapitre « Transport »

Ne pas jeter les accus/piles dans les ordures ménagères, ni dans les flaques ou l'eau. Les accus/piles doivent être collectés, recyclés ou éliminés

en conformité avec les réglementations se rapportant à l'environnement.

Seulement pour les pays de l'Union Européenne : Les accus/piles usés ou défectueux doivent être recyclés conformément à la directive 2006/66/CE.

Sous réserve de modifications.

Regras gerais de segurança para ferramentas eléctricas

1) Segurança na área de trabalho

a) Mantenha a sua área de trabalho limpa e bem iluminada. Desordem ou áreas de trabalho com fraca iluminação podem levar a acidentes.

b) Não trabalhe com a ferramenta eléctrica em áreas com risco de explosão, nas quais se encontrem líquidos, gases ou pós inflamáveis. Ferramentas eléctricas produzem faíscas que podem provocar a ignição de pó e vapores.

c) Mantenha crianças e outras pessoas afastadas da ferramenta eléctrica durante o trabalho com a ferramenta. Distrações podem causar a falta de controle sobre o aparelho.

2) Segurança eléctrica

a) A ficha da ferramenta eléctrica deve caber na tomada. A ficha não deve ser modificada de modo algum. Não use fichas adaptadoras junto com ferramentas eléctricas com protecção-terra. Fichas sem modificações e tomadas adequadas reduzem o risco de choques eléctricos.

b) Evite que o corpo entre em contacto com superfícies ligadas à terra, como por exemplo tubos, radiadores, fogões e geladeiras. Há um risco elevado de choques eléctricos, caso o corpo for ligado à terra.

c) A ferramenta eléctrica não deve ser exposta à chuva nem humidade. A penetração de água na ferramenta eléctrica aumenta o risco de choques eléctricos.

d) Não utilize o cabo da ferramenta eléctrica para outros fins como transporte, para pendurar a ferramenta eléctrica, nem para puxar a ficha da tomada. Mantenha o cabo afastado de calor, óleo, cantos afiados ou partes em movimento do aparelho. Cabos danificados ou torcidos aumentam o risco de choques eléctricos.

e) Ao trabalhar com a ferramenta eléctrica ao ar livre, use um cabo de extensão adequado para áreas externas. O uso de um cabo apropriado para áreas externas reduz o risco de choques eléctricos.

f) Aquando for extremamente necessário operar a ferramenta eléctrica num ambiente húmido, use um interruptor de protecção diferencial. A utilização de um interruptor de protecção diferencial diminui o risco de um choque eléctrico.

3) Segurança de pessoas

a) Esteja alerta, observe o que está a fazer, e tenha prudência ao trabalhar com a ferramenta eléctrica. Não use a ferramenta eléctrica se estiver fatigado ou sob a influência de drogas, álcool ou medicamentos. Um momento de falta de atenção durante a operação da ferramenta eléctrica pode resultar em graves lesões.

b) Usar um equipamento pessoal de protecção. Sempre utilizar um óculos de protecção. A utilização de equipamentos de segurança como por exemplo, máscara de protecção contra pó, sapatos de segurança anti-derrapantes, capacete de segurança ou protecção auricular, de acordo com o tipo e aplicação da ferramenta eléctrica, reduzem o risco de lesões.

c) Evite um accionamento involuntário. Assegure-se

de que a ferramenta eléctrica esteja desligada antes de conectá-la à corrente eléctrica e/ou ao acumulador, antes de apanhá-la ou carregá-la. Manter o dedo sobre o interruptor ao transportar a ferramenta eléctrica ou conectar a ferramenta já ligada à rede, pode levar a graves acidentes.

d) Remover chaves de ajustes ou chaves de fenda, antes de ligar a ferramenta eléctrica. Uma chave de fenda ou chave de ajuste que se encontre numa parte móvel do aparelho, pode levar a lesões.

e) Evite uma postura anormal. Mantenha uma posição firme e mantenha sempre o equilíbrio. Desta forma poderá ser mais fácil controlar a ferramenta eléctrica em situações inesperadas.

f) Use roupa apropriada. Não use roupa larga ou jóias. Mantenha o cabelo, roupa e luvas afastadas de partes em movimento. Roupas largas, jóias ou cabelos longos podem ser agarradas por partes em movimento.

g) Se for prevista a montagem de dispositivos de aspiração de pó e de recolha, assegure-se de que estão conectados e que sejam utilizados de forma correcta. A utilização de um dispositivo de aspiração de pó pode reduzir os riscos provocados pelo pó.

4) Tratamento cuidadoso e utilização de ferramentas eléctricas

a) Não sobrecarregue a ferramenta eléctrica. Use para o seu trabalho a ferramenta eléctrica correcta. A ferramenta correcta realizará o trabalho de forma melhor e mais segura dentro da faixa de potência indicada.

b) Não utilize a ferramenta eléctrica se o interruptor não puder ser ligado nem desligado. Qualquer ferramenta eléctrica que não possa ser controlada através do interruptor de ligar-desligar, é perigosa e deve ser reparada.

c) Puxe a ficha da tomada e/ou remova o acumulador antes de efectuar ajustes na ferramenta, substituir acessórios ou armazenar a ferramenta eléctrica. Esta medida de segurança evita que a ferramenta eléctrica seja ligada acidentalmente.

d) Guarde ferramentas eléctricas que não estiverem sendo utilizadas, for a do alcance de crianças. Não permita que a ferramenta seja utilizada por pessoas não familiarizadas com a mesma ou que não tenham lido estas instruções. Ferramentas eléctricas são perigosas nas mãos de pessoas sem treinamento.

e) Trate a sua ferramenta eléctrica com cuidado. Verifique se as partes móveis funcionam perfeitamente e não emperram, se há peças quebradas ou danificadas que possam influenciar o funcionamento da ferramenta eléctrica. Peças danificadas devem ser reparadas antes da utilização da ferramenta. Muitos acidentes tem como causa uma manutenção insuficiente das ferramentas eléctricas.

f) Mantenha as ferramentas de corte sempre afiadas e limpas. Ferramentas de cortes devidamente tratadas, com cantos afiados travam com menos frequência e podem ser controladas com maior facilidade.

g) Use a ferramenta eléctrica, os acessórios, os bits da ferramenta etc. de acordo com estas instruções. Considere também as condições de trabalho e o trabalho a ser efectuado. A utilização da ferramenta eléctrica para outros fins que os previstos, pode resultar em situações perigosas.

Indicações de segurança para serras circulares

Procedimento de serrar

- **PERIGO: As suas mãos não devem entrar na área de corte nem em contacto com a lâmina de serra. Segurar o punho adicional ou a carcaça do motor com a outra mão.** Se as mãos estiverem a segurar a serra, não poderão ser feridas pela lâmina de serra.
- **Não tocar na peça a ser trabalhada pelo lado de baixo.** A cobertura de protecção não poderá protegê-lo contra a lâmina de serra por debaixo da peça a ser trabalhada.
- **Adaptar a profundidade de corte à espessura da peça a ser trabalhada.** Deveria estar visível, menos do que uma completa altura de dente por debaixo da peça a ser trabalhada.
- **Jamais segurar a peça a ser serrada com a mão ou com a perna. Fixar a peça a ser trabalhada numa admissão firme.** É importante fixar bem a peça a ser trabalhada, para minimizar o perigo de contacto com o corpo, de emperramento da lâmina de serra ou perda de controlo.
- **Ao executar trabalhos durante os quais podem ser atingidos cabos eléctricos ou o próprio cabo de rede só deverá segurar a ferramenta eléctrica pelas superfícies de punho isoladas.** O contacto com um cabo sob tensão também pode colocar sob tensão as peças metálicas da ferramenta eléctrica e levar a um choque eléctrico.
- **Sempre utilizar um esbarro ou um guia recto de cantos ao serrar longitudinalmente.** Isto aumenta a exactidão de corte e reduz a possibilidade de um emperramento da lâmina de serra.
- **Utilizar sempre lâminas de serra do tamanho correcto e com orifício de admissão apropriado (p. ex. em forma de losango ou redondo).** Lâminas de serra não apropriadas para as peças de montagem da lâmina funcionam desequilibradamente e levam à perda de controlo.
- **Jamais utilizar arruelas planas ou parafusos de lâmina de serra incorrectos ou danificados.** As arruelas planas e os parafusos da lâmina de serra foram especialmente construídos para a sua serra e para uma potência e segurança de trabalho optimizadas.
- **Contra-golpe – Causas e respectivas indicações de segurança**
 - * Um contra-golpe é uma reacção repentina devido a um emperramento, ou alinhamento incorrecto da lâmina de serra, que faz com que a lâmina de serra seja elevada de modo descontrolado e se movimente no sentido da pessoa a operar o aparelho;
 - * Se a lâmina de serra for emperrada ou enganchada na fenda de serra, ela é bloqueada, e a força do motor atira a serra na direcção da pessoa a operar o aparelho;
 - * Se a lâmina de serra for torcida na fenda de corte ou alinhada de forma incorrecta, é possível que os dentes do canto traseiro da lâmina de serrar se enganchem na superfície da peça a ser trabalhada, de modo que a lâmina de serra se movimente para fora da fenda de corte e a ferramenta salte na direcção da pessoa a operá-la.

Um contra-golpe é a consequência de uma utilização errada ou incorrecta da serra. Ele pode ser evitado por medidas de segurança apropriadas, como descrito a seguir.
- **Segurar a serra firmemente com ambas as mãos e colocar os braços numa posição em que possa suportar as forças de contra-golpe. Sempre manter o corpo na lateral da lâmina de serra, jamais colocar**

a lâmina de serra numa linha com o corpo. No caso de um contra-golpe é possível que a serra pule para trás, no entanto a pessoa a operar poderá controlar as forças de contra-golpe através de apropriadas medidas de segurança.

- **Se a lâmina de serra emperrar ou se o trabalho for interrompido, deverá desligar a serra e mantê-la inerte na peça a ser trabalhada, até a lâmina de serra parar. Jamais tente remover a serra da peça a ser trabalhada, nem puxá-la para trás enquanto a lâmina de serra estiver em movimento, caso contrário poderá ocorrer um contragolpe.** Verificar e eliminar a causa do emperramento da lâmina de serra.
 - **Se desejar recolocar em funcionamento uma serra emperrada, deverá centrar a lâmina de serra na fenda de corte e verificar se os dentes da serra não estão emperrados na peça a ser trabalhada.** Se a lâmina de serra estiver emperrada, poderá movimentar-se para fora da peça a ser trabalhada ou causar um contra-golpe se a serra for religada.
 - **Apoiar placas grandes, para reduzir um risco de contragolpe devido a uma lâmina de serra emperrada.** Placas grandes podem curvar-se devido ao próprio peso. Placas devem ser apoiadas de ambos os lados, tanto nas proximidades do corte, como nos cantos.
 - **Não utilizar lâminas de serra embotadas ou danificadas.** Lâminas de serra com dentes embotados ou incorrectamente alinhados causam um atrito maior, um contra-golpe e emperram devido à fenda de corte apertada.
 - **Antes de serrar, deverá apertar os ajustes de profundidade de corte de ângulo de corte.** Se ao serrar forem alterados ajustes, é possível que a lâmina de serra seja emperrada ou que ocorra um contragolpe.
 - **Tenha extremamente cuidado ao serrar em paredes existentes ou em outras superfícies, onde não é possível reconhecer o que há por detrás.** Ao imergir, a lâmina de serra pode ser bloqueada por objectos escondidos e causar um contragolpe.
- ### Função da capa de protecção inferior
- **Verificar antes de cada utilização, se a cobertura de protecção inferior fecha perfeitamente. Não utilizar a serra, se a cobertura de protecção inferior não se movimentar livremente e se não se fechar imediatamente. Jamais fixar ou amarrar a cobertura de protecção inferior na posição aberta.** Se a serra cair inesperadamente no chão, é possível que a capa de protecção inferior seja entortada. Abrir a capa de protecção com a alavanca para puxar para trás, e assegurar que se movimente livremente e não entre em contacto com a lâmina de serra nem com outras partes ao efectuar todos os tipos de cortes angulares e em todas profundidades de corte.
 - **Controlar a função da mola para a cobertura de protecção inferior. Permita que seja efectuada uma manutenção da serra antes de utilizá-la, caso a cobertura de protecção inferior e a mola não estiverem funcionando perfeitamente.** Peças danificadas, resíduos aderentes ou acumulações de aparas fazem com que a cobertura de protecção inferior trabalhe com atraso.
 - **Abra a cobertura de protecção inferior à mão apenas em casos especiais de corte, como “cortes de imersão e angulares”. Abra a cobertura de protecção inferior com a alavanca de retracção e liberte-a assim que a lâmina de serra penetrar na peça.** Em todos os outros trabalhos de serragem, a cobertura de protecção inferior deve trabalhar automaticamente.
 - **Não depositar a serra sobre a bancada de trabalho**

nem sobre o chão, sem que a cobertura de protecção inferior encubra a lâmina de serra. Uma lâmina de serra desprotegida, e funcionando por inércia, movimenta a serra no sentido contrário do corte e serra tudo que estiver pela frente. Observe o tempo de funcionamento por inércia da serra.

Advertências de segurança adicionais

ATENÇÃO

Radiação laser. Não direcione o raio laser para os olhos.
Produto laser de classe 2

- **Não colocar as mãos na expulsão de aparas.** Poderá ser ferido pelas peças em rotação.
- **Não trabalhar com a serra por cima da cabeça.** Esta posição de trabalho não oferece controlo suficiente sobre ferramenta eléctrica.
- **Utilizar detectores apropriados, para encontrar cabos escondidos, ou consulte a companhia eléctrica local.** O contacto com cabos eléctricos pode provocar fogo e choques eléctricos. Danos em tubos de gás podem levar à explosão. A penetração num cano de água causa danos materiais ou pode provocar um choque eléctrico.
- **Não operar a ferramenta eléctrica de forma estacionária.** Esta não é destinada para o funcionamento com uma mesa de serra.
- **Não utilizar lâminas de serra de aço HSS.** Estas lâminas de serra podem quebrar facilmente.
- **Não serrar metais ferrosos.** Aparas incandescentes podem inflamar a aspiração de pó.
- **Segurar a ferramenta eléctrica firmemente com ambas as mãos durante o trabalho e manter uma posição firme.** A ferramenta eléctrica é conduzida com segurança com ambas as mãos.
- **Fixar a peça a ser trabalhada.** Uma peça a ser trabalhada fixa com dispositivos de aperto ou com torno de bancada está mais firme do que segurada com a mão.

Uso e cuidados com as baterias

Não abrir o acumulador. Há risco de um curto-circuito.

Proteger o acumulador contra calor, p. ex. também contra uma permanente radiação solar, fogo, água e humidade. Há risco de explosão.

Em caso de danos e de utilização incorrecta do acumulador, podem escapar vapores. Arejar bem o local de trabalho e consultar um médico se forem constatados quaisquer sintomas. É possível que os vapores irrite as vias respiratórias.

Só utilizar o acumulador junto com a sua ferramenta eléctrica STAYER. Só assim é que o seu acumulador é protegido contra perigosa sobrecarga.

Só utilizar acumuladores STAYER com a tensão indicada na placa de características da sua ferramenta eléctrica. Se forem usados outros acumuladores, p. ex. imitações, acumuladores restaurados ou acumuladores de outras marcas, há perigo de lesões, assim como danos materiais devido a explosões de acumuladores.

Não continuar a premir o interruptor de ligardesligar após o desligamento automático da ferramenta eléctrica. O acumulador pode ser danificado.

O acumulador está equipado com uma monitorização de temperatura, que só permite uma carga na faixa de temperatura entre 0 °C e 45 °C. Desta forma é alcançada uma alta vida útil do acumulador.

Observar a indicação sobre a eliminação de forma ecológica.

Só utilizar os carregadores que constam na página de acessórios. Só estes carregadores são apropriados para os acumuladores de íões de lítio utilizados para a sua ferramenta eléctrica.

O acumulador é fornecido parcialmente carregado. Para assegurar a completa potência do acumulador, o acumulador deverá ser carregado completamente no carregador antes da primeira utilização.

O acumulador de íões de lítio pode ser carregado a qualquer altura, sem que a sua vida útil seja reduzida. Uma interrupção do processo de carga não danifica o acumulador.

O acumulador de íões de lítio está protegido. A ferramenta eléctrica é desligada através de um disjuntor de protecção, logo que o acumulador estiver descarregado. A ferramenta de trabalho não se movimenta mais.

Protecção contra sobrecarga em dependência da temperatura.

A ferramenta eléctrica não pode ser sobrecarregada se for utilizada de acordo com as disposições. O número de rotações é reduzido no caso de uma carga alta demais ou ao ultrapassar a faixa admissível para a temperatura do acumulador 0–50 °C. A ferramenta eléctrica só funciona com plena velocidade após a temperatura do acumulador alcançar a faixa admissível.

Só utilizar acumuladores de íões de lítio Stayer com a tensão indicada no logotipo da sua ferramenta eléctrica. A utilização de outros acumuladores pode levar a lesões e perigo de incêndio.

Descrição do produto e da potência



Devem ser lidas todas as indicações de advertência e todas as instruções. O desrespeito das advertências e instruções apresentadas abaixo pode causar choque eléctrico, incêndio e/ou graves lesões.

Abri a página basculante contendo a apresentação do aparelho, e deixar esta página aberta enquanto estiver lendo a instrução de serviço.

Utilização conforme as disposições

A ferramenta eléctrica é destinada para executar cortes longitudinais e transversais rectos sobre uma base firme e para cortes de meia-esquadria em madeira. Com as respectivas lâminas de serra também é possível serrar metais não ferrosos finos, como p. ex. perfis. Não é permitido trabalhar metais ferrosos.

Este manual é compatível com a data de fabricação da sua máquina, você vai encontrar informações sobre os dados técnicos da máquina adquirida verificação manual para atualizações de nossas máquinas no site: www.grupostayer.com

Componentes ilustrados

A numeração dos componentes ilustrados refere-se à apresentação da ferramenta eléctrica na página de esquemas.

- 1 Interruptor de ligar-desligar.
- 2 Bloqueio de ligação para o interruptor de ligar-desligar.
- 3 Punho adicional (superfície isolada).
- 4 Tecla de bloqueio do veio.
- 5 Escala de ângulo de chanfradura.
- 6 Parafuso de orelha para pré-selecção de ângulos de meia-esquadria.
- 7 Parafuso de orelhas para limitador paralelo.
- 8 Marcação de corte de 45°.
- 9 Marcação de corte de 0°.
- 10 Limitador paralelo.
- 11 Capa de protecção pendular.
- 12 Placa de base.
- 13 Alavanca de ajuste para a cobertura de protecção pendular.
- 14 Expulsão de aparas.
- 15 Capa de protecção.
- 16 Punho (superfície isolada).
- 17 Chave.
- 18 Parafuso de aperto com arruela.
- 19 Flange de aperto.
- 20 Lâmina de serra circular*.
- 21 Flange de admissão.
- 22 Veio da serra.
- 23 Interruptor on / off do guia de laser.
- 24 Orifício de saída da guia do laser.
- 25 Alavanca para pré-selecção da profundidade de corte.
- 26 Escala de profundidade de corte.

*Acessórios apresentados ou descritos não pertencem ao volume de fornecimento padrão. Todos os acessórios encontram-se no nosso programa de acessórios.

Dados técnicos



= Tensão



= Energia da bateria



= Carregar velocidade.



= Dimensão disco.



= Capacidade de corte 90°



= Capacidade de corte 45°



= Peso.



= Nivel de potência sonora.



= Nivel de pressão sonora.



= Vibração.

Informação sobre ruídos/vibrações

Os valores de emissão de ruído determinados de acordo com EN 62841-1

Usar protecção auricular!

O nível de vibrações indicado nestas instruções foi medido de acordo com um processo de medição normalizado pela norma EN 62841-1 e pode ser utilizado para a comparação de ferramentas eléctricas. Ele também é apropriado para uma avaliação provisória da carga de vibrações.

O nível de vibrações indicado representa as aplicações principais da ferramenta eléctrica. Se, contudo, a ferramenta eléctrica for utilizada para outras aplicações, com acessórios diferentes, com outras ferramentas de trabalho ou com manutenção insuficiente, é possível que o nível de vibrações seja diferente. Isto pode aumentar sensivelmente a carga de vibrações para o período completo de trabalho.

Para uma estimativa exacta da carga de vibrações, também deveriam ser considerados os períodos nos quais o aparelho está desligado ou funciona, mas não está sendo utilizado. Isto pode reduzir a carga de vibrações durante o completo período de trabalho.

Além disso também deverão ser estipuladas medidas de segurança para proteger o operador contra o efeito de vibrações, como por exemplo: manutenção de ferramentas eléctricas e de ferramentas de trabalho, manter as mãos quentes e organização dos processos de trabalho

Montagem

Introduzir/substituir a lâmina da serra circular

- Antes de todos trabalhos na ferramenta eléctrica desconecte a bateria.
- Para a montagem da lâmina de serra é necessário usar luvas de protecção. Há perigo de lesões no caso de um contacto com a lâmina de serra.
- Só utilizar lâminas de serra correspondentes aos dados característicos indicados nesta instrução de serviço.
- Jamais utilizar discos abrasivos como ferramentas de trabalho.

Desmontar a lâmina de serra (veja figura A)

Para trocar a ferramenta de trabalho, é recomendável colocar a ferramenta eléctrica sobre o lado da frente do cárter do motor.

- Premir a tecla de bloqueio do veio 4 e mantê-la premida.

* Só accionar a tecla de bloqueio do veio 4 com o veio de rectificação parado.

Caso contrário é possível que a ferramenta eléctrica

seja danificada.

- Desatarraxar o parafuso de aperto **18** com a chave **17** no sentido **1**.
- Deslocar a capa de protecção pendular **11** para trás e segurá-la.
- Retirar o flange de aperto **19** e a lâmina de serra **20** do veio de serra **22**.

Montar a lâmina de serra (veja figura A)

Para trocar a ferramenta de trabalho, é recomendável colocar a ferramenta eléctrica sobre o lado da frente do cárter do motor.

- Limpar a lâmina de serra **20** e todas as peças de aperto a serem montadas.
- Deslocar a capa de protecção pendular **11** para trás e segurá-la.
- Colocar a lâmina de serra **20** no flange de admissão **21**. O sentido de corte dos dentes (sentido da seta sobre a lâmina de corte) e a seta do sentido de rotação na capa de protecção **15** devem coincidir.
- Colocar o flange de aperto **19** e atarraxar o parafuso de aperto **18** no sentido **2**. Observar a posição de montagem correcta do flange de admissão **21** e do flange de aperto **19**.
- Premir a tecla de bloqueio do veio **4** e mantê-la premida.
- Apertar o parafuso de aperto **18** com a chave **17** no sentido **2**. O binário de aperto deve ser de 6–9 Nm, o que corresponde ao aperto manual e um $\frac{1}{4}$ de volta.

Aspiração de pó/de aparas

- **Antes de todos trabalhos na ferramenta eléctrica desconecte a bateria**
- Pó de materiais como por exemplo, tintas que contém chumbo, alguns tipos de madeira, minerais e metais, podem ser nocivos à saúde. O contacto ou a inalação dos pó pode provocar reacções alérgicas e/ou doenças nas vias respiratórias do utilizador ou das pessoas que se encontrem por perto. Certos pó, como por exemplo pó de carvalho e faia são considerados como sendo cancerígenos, especialmente quando juntos com substâncias para o tratamento de madeiras (cromato, preservadores de madeira). Material que contém asbesto só deve ser processado por pessoal especializado.
 - * Se possível deverá usar um dispositivo de aspiração apropriado para o material.
 - * Assegurar uma boa ventilação do local de trabalho.
 - * É recomendável usar uma máscara de protecção respiratória com filtro da classe P2.

Observe as directivas para os materiais a serem trabalhados, vigentes no seu país.

- Evite o acúmulo de pó no local de trabalho. Pó podem entrar levemente em ignição.

Funcionamento

Tipos de funcionamento

- **Antes de todos trabalhos na ferramenta eléctrica desconecte a bateria**

Ajustar a profundidade de corte (veja figura C)

- Adaptar a profundidade de corte à espessura da peça a ser trabalhada. Deveria estar visível, menos do que uma completa altura de dente por debaixo da peça a ser

trabalhada.

Soltar a alavanca de aperto **24**. Para uma menor profundidade de corte, deverá puxar a lâmina de serra da placa de base **12**, para maiores profundidades de corte, deverá premir a lâmina de serra na direcção da placa de base **12**. Ajustar a medida desejada na escala de profundidade de corte. Reapertar a alavanca de aperto **24**.

Se não for possível ajustar completamente a profundidade de corte após soltar a alavanca de aperto **24**, deverá afastar a alavanca de aperto **24** da serra e virá-la para baixo. Soltar novamente a alavanca de aperto **24**. Repetir este processo, até ser possível ajustar a profundidade de corte desejada.

Se não for possível fixar suficientemente a profundidade de corte após apertar a alavanca de aperto **24**, deverá afastar a alavanca de aperto **24** da serra e virá-la para cima. Soltar novamente a alavanca de aperto **24**. Repetir este processo, até a profundidade de corte estar fixa.

Ajustar ao ângulo de chanfradura

Soltar os parafusos de orelhas **6**. Deslocar lateralmente a lâmina de serra. Ajustar a medida desejada na escala 5.

Reapertar as porcas de orelhas **6**.

Nota: Em cortes de meia-esquadria, a profundidade de corte é menor do que o valor indicado na escala de profundidade de corte **26**.

Marcações de corte

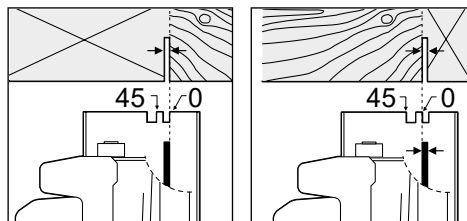

A marcação de corte de 0° **9** indica a posição da lâmina de serra para cortes perpendiculares. A marcação de corte de 45° **8** indica a posição da lâmina de corte para cortes de 45°. Para um corte exacto, deverá colocar a lâmina de corte sobre a peça, como indicado na figura. Executar, de preferência, um corte de ensaio.

Guia de laser

A guia do laser é ligada pressionando o botão **23** e permanecerá acesa até ser pressionada novamente.

- Marque a linha de corte na peça de trabalho.
- Ajuste a profundidade e / ou ângulos de bisel do corte, conforme necessário.
- Ligue a guia laser pressionando o botão liga / desliga **23** e alinhe a linha de corte na peça de trabalho.
- Quando a lâmina atingir sua velocidade máxima (aprox. 2 segundos), faça o corte.
- No final do corte, desligue a guia do laser, pressionando novamente **23**.

Colocação em funcionamento

Ligar e desligar

Para a colocação em funcionamento da ferramenta eléctrica, deverá primeiramente premir o bloqueio de ligação **2** para trás e premir em seguida o interruptor de ligar-desligar **1** e mantê-lo premido.

Para desligar a ferramenta eléctrica, deverá soltar novamente o interruptor de ligar-desligar **1**.

Nota: Por motivos de segurança o interruptor de ligar-desligar **1** não pode ser travado, mas deve permanecer premido durante o funcionamento.

Para poupar energia só deverá ligar a ferramenta eléctrica quando ela for utilizada.

Indicações de trabalho

Proteger as lâminas de serra contra golpes e pancadas. Conduzir a ferramenta eléctrica uniformemente e com avanço moderado no sentido de corte. Um avanço muito forte reduz substancialmente a vida útil da ferramenta de trabalho e pode danificar a ferramenta eléctrica.

A potência de serragem e a qualidade de corte dependem do estado e da forma dos dentes da lâmina de serra. Portanto só deverá utilizar lâminas de serra afiadas e apropriadas para o material a ser trabalhado.

-Antes de todos trabalhos na ferramenta eléctrica deverá puxar a ficha de rede da tomada.

Serrar madeira

A selecção correcta da lâmina de serra depende do tipo e da qualidade da madeira e se devem ser executados cortes longitudinais ou transversais.

Cortes longitudinais em abeto são produzidas aparas em formato espiral.

Pós de faia e de carvalho são extremamente nocivos à saúde, portanto só deverá trabalhar com a aspiração de pó.

Serrar com limitador paralelo

O limitador paralelo **10** possibilita cortes exactos ao longo dos lados do material a ser trabalhado, ou o corte de tiras com as mesmas medidas.

Soltar o parafuso de orelhas **7** e introduzir a escala do limitador paralelo **10** pelo guia da placa de base **12**. Ajustar a largura de corte desejada como valor de escala na respectiva marcação de corte **9** ou **8**, veja capítulo "Marcações de corte". Reapertar a porca de orelhas **7**.

Serrar com limitador auxiliar

Para trabalhar peças maiores ou para cortar lados rectos, é possível fixar uma tábua ou ripa, como limitador auxiliar, à peça a ser trabalhada e conduzir a serra circular com a placa de base ao longo do limitador auxiliar.

Serviço de reparo

El servicio técnico le asesorará en las consultas que pueda Ud. tener sobre la reparación y mantenimiento de su producto, así como sobre piezas de recambio.

Los dibujos de despiece e informaciones sobre las piezas de recambio las podrá obtener también en internet bajo:

info@grupostayer.com

Nuestro equipo de asesores técnicos le orientará gustosamente en cuanto a la adquisición, aplicación y ajuste de los productos y accesorios.

Transporte

Os acumuladores de iões de lítio, contidos, estão sujeitos ao direito de materiais perigosos. Os acumuladores podem ser transportados na rua pelo utilizador, sem mais obrigações.

Na expedição por terceiros (por ex: transporte aéreo ou expedição), devem ser observadas as especiais exigências quanto à embalagem e à designação. Neste caso é necessário consultar um especialista de materiais perigosos ao preparar a peça a ser trabalhada.

Só enviar acumuladores se a carcaça não estiver danificada. Colar contactos abertos e embalar o acumulador de modo que não possa se movimentar dentro da embalagem. Por favor observe também eventuais directivas nacionais suplementares.

Elimina io e reciclagem

Ferramentas eléctricas, acessórios e embalagens devem ser enviados a uma reciclagem ecológica de matérias primas. Apenas países da União Europeia:

Não deitar ferramentas eléctricas no lixo doméstico!



De acordo com a directiva europeia 2012/19/UE para aparelhos eléctricos e electrónicos velhos, e com as respectivas realizações nas leis nacionais, as ferramentas eléctricas que não servem mais para a utilização, devem ser enviadas separadamente a uma reciclagem ecológica.

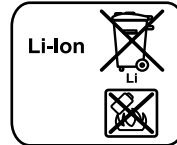

Acumuladores/pilhas: Iões de lítio:

Observar as indicações no capítulo "Transporte".

Acumuladores/pilhas não devem ser deitados no lixo doméstico, nem no fogo nem na água. Acumuladores pilhas devem ser recolhidos, reciclados ou eliminados

de forma ecológica.

Apenas países da União Europeia:

Acumuladores e pilhas defeituosos ou gastos devem ser reciclados conforme a directiva 2006/66/CE.

Sob reserva de alterações.

Elektrikli El Aletleri İçin Genel Uyarı Talimatı

1) Çalışma yeri güvenliği

- a) Çalıştığınız yeri temiz tutun ve iyi aydınlatın. Çalıştığınız yer düzensiz ise ve iyi aydınlatılmamışsa kazalar ortaya çıkabilir.
- b) Yakınında patlayıcı maddeler, yanıcı sıvı, gaz veya tozların bulunduğu yerlerde elektrikli el aleti ile çalışmayın. Elektrikli el aletleri, toz veya buharların tutuşmasına neden olabilecek kıvılcıklar çıkarırlar.
- c) Elektrikli el aleti ile çalışırken çocukları ve başkalarını uzakta tutun. Dikkatiniz dağılacak olursa aletin kontrolünü kaybedebilirsiniz.

2) Elektrik Güvenliği

- a) Elektrikli el aletin bağlantı fişi prize uymalıdır. Fişi hiçbir zaman değiştirmeyin. Koruyucu topraklanmış elektrikli el aletleri ile birlikte adaptör fiş kullanmayın. Değiştirilmemiş fiş ve uygun priz elektrik çarpması tehlikesini azaltır.
- b) Borular, kalorifer petekleri, ısıtıcılar ve buzdolapları gibi topraklanmış yüzeylerle bedensel temasa gelmekten kaçınınız. Bedeniniz topraklandığı anda büyük bir elektrik çarpması tehlikesi ortaya çıkar.
- c) Aleti yağmur altında veya nemli ortamlarda bırakmayın. Suyun elektrikli el aleti içine sızması elektrik çarpması tehlikesini artırır.
- d) Elektrikli el aletini kablosundan tutarak taşımayın, kabloyu kullanarak asmayın veya kablodan çekerek fişi çıkarmayınız. Kabloyu ısıdan, yağdan, keskin kenarlı cisimlerden veya aletin hareketli parçalarından uzak tutunuz. Hasarlı veya dolanmış kablo elektrik çarpması tehlikesini artırır.
- e) Bir elektrikli el aleti ile açık havada çalışırken, mutlaka açık havada kullanılmaya uygun uzatma kablosu kullanınız. Açık havada kullanılmaya uygun uzatma kablosunun kullanılması elektrik çarpması tehlikesini azaltır.
- f) Elektrikli el aletin nemli ortamlarda çalıştırılması şartsa, mutlaka arıza akımı koruma şalteri kullanınız. Arıza akımı koruma şalterinin kullanımı elektrik çarpması tehlikesini azaltır.

3) Kişilerin Güvenliği

- a) Dikkatli olun, ne yaptığınıza dikkat edin, elektrikli el aleti ile işinizi makul bir tempo ve yöntemle yürütün. Yorgunsanız, aldığınız hapların, ilaçların veya alkolün etkisinde iseniz elektrikli el aletini kullanmayınız. Aleti kullanırken bir anlık dikkatsizlik önemli yaralanmalara neden olabilir.
- b) Daima kişisel koruyucu donanım ve bir koruyucu gözlük kullanınız. Elektrikli el aletin türü ve kullanımına uygun olarak; toz maskesi, kaymayan iş ayakkabıları, koruyucu kask veya koruyucu kulaklık gibi koruyucu donanım kullanımı yaralanma tehlikesini azaltır.
- c) Aleti yanlışlıkla çalıştırmaktan kaçınınız. Akım ikmal şebekesine ve/veya aküye bağlamadan, elinize alıp taşımadan önce elektrikli el aletin kapalı olduğundan emin olun. Elektrikli el aletini parmağınız şalter üzerinde dururken taşırsanız ve alet açıkken fişi prize sokarsanız kazalara neden olabilirsiniz.
- d) Elektrikli el aletini çalıştırmadan önce ayar aletlerini veya anahtarları aletten çıkarınız. Aletin dönen parçaları içinde bulunabilecek bir yardımcı alet yaralanmalara

neden olabilir.

- e) Çalışırken bedeniniz anormal durumda olmasın. Çalışırken duruşunuz güvenli olsun ve dengenizi her zaman koruyunuz. Bu sayede aleti beklenmedik durumlarda daha iyi kontrol edebilirsiniz.
- f) Uygun iş elbiseleri giyiniz. Geniş giysiler giymeyiniz ve takı takmayınız. Saçlarınızı, giysileriniz ve eldivenlerinizi aletin hareketli parçalarından uzak tutunuz. Bol giysiler, uzun saçlar veya takılar aletin hareketli parçaları tarafından tutulabilir.
- g) Toz emme donanımı veya toz tutma tertibatını kullanırken, bunların bağlı olduğundan ve doğru kullanıldığından emin olun. Toz emme donanımının kullanımı tozdan kaynaklanabilecek tehlikeleri azaltır.

4) Elektrikli el aletlerinin özenle kullanımı ve bakımı

- a) Aleti aşırı ölçüde zorlamayınız. Yaptığınız işe uygun elektrikli el aletleri kullanınız. Uygun performanslı elektrikli el aleti ile, belirlenen çalışma alanında daha iyi ve güvenli çalışırsınız.
- b) Şalteri bozuk olan elektrikli el aletini kullanmayınız. Açılıp kapanamayan bir elektrikli el aleti tehlikelidir ve onarılmalıdır.
- c) Alette bir ayarlama işlemine başlamadan ve/veya aküyü çıkarmadan önce, herhangi bir aksesuarı değiştirirken veya aleti elinizden bırakırken fişi prizden çekiniz. Bu önlem, elektrikli el aletin yanlışlıkla çalışmasını önler.
- d) Kullanım dışı duran elektrikli el aletlerini çocukların ulaşamayacağı bir yerde saklayınız. Aleti kullanmayı bilmeyen veya bu kullanım kılavuzunu okumayan kişilerin aletle çalışmasına izin vermeyiniz. Deneyimsiz kişiler tarafından kullanıldığında elektrikli el aletleri tehlikelidir.
- e) Elektrikli el aletinizin bakımını özenle yapınız. Elektrikli el aletinizin kusursuz olarak işlev görmesini engelleyebilecek bir durumun olup olmadığını, hareketli parçaların kusursuz olarak işlev group görmediklerini ve sıkışıp sıkışmadıklarını, parçaların hasarlı olup olmadığını kontrol ediniz. Aleti kullanmaya başlamadan önce hasarlı parçaları onartınız. Birçok iş kazası elektrikli el aletlerinin kötü bakımından kaynaklanır.
- f) Kesici uçları daima keskin ve temiz tutunuz. Özenle bakımı yapılmış keskin kenarlı kesme uçlarının malzeme içinde sıkışma tehlikesi daha azdır ve daha rahat kullanım olanağı sağlarlar.
- g) Elektrikli el aletini, aksesuarı, uçları ve benzerlerini, bu özel tip alet için öngörülen talimata göre kullanınız. Bu sırada çalışma koşullarını ve yaptığınız işi dikkate alınız. Elektrikli el aletlerinin kendileri için öngörülen alanın dışında kullanılması tehlikeli durumlara neden olabilir.

Daire testere için güvenlik talimatı

Kesme yöntemi

- **TEHLİKE:** Ellerinizi kesme yapılan yere ve testere bıçağına yaklaştırmayın. İkinci elinizle tutunamaz veya motor gövdesini tutun. İki elinizle testereyi tuttuğunuzda ellerinizin testere bıçağı tarafından yaralanma tehlikesini önlersiniz.
- **İş parçasını alttan tutmayın.** Koruyucu kapak sizi iş parçasının altında koruyamaz.
- **Kesme derinliğini iş parçası kalınlığına uyarlayın.** İş parçası altında tam bir diş boyundan daha kısa bir kısım görülmelidir.
- **Kesilecek iş parçasını hiçbir zaman elinizde veya bacağına üzerinde tutmayın. İş parçasını sağlam bir tertibatla emniyete alın.** Testerenin bedeninizle temas gelmesinin, testere bıçağının sıkışmasının veya aletin kontrolünün kaybedilmesinin önüne geçmek için iş parçasının iyi bir biçimde tespit edilmesi önemlidir.
- **Ucun görünmeyen elektrik kablolarına veya aletin kendi şebeke bağlantı kablosuna temas etme olasılığının bulunduğu işleri yaparken elektrikli el aletini sadece izolasyonlu tutamak yüzeylerinden tutun.** Gerilim ileten kablolarla temas elektrikli el aletinin metal parçalarını da elektrik akımına maruz bırakabilir ve elektrik çarpmasına neden olabilir.
- **Uzunlamasına kesme yaparken daima bir dayamak veya düz kenar kılavuzu kullanın.** Bu yolla kesme hassaslığını artırır, testere bıçağının sıkışma olasılığını azaltırsınız.
- **Daima doğru büyüklükte ve uygun giriş deliği olan testere bıçaklarını kullanın (örneğin eşkenar dikdörtgen biçimli veya yuvarlak).** Testerenin montaj parçalarına uymayan testere bıçakları balanssız dönerler ve aletin kontrolünün kaybedilmesine neden olabilirler.
- **Hiçbir zaman hasarlı veya yanlış testere bıçağı besleme diski veya vidası kullanmayın.** Testere bıçağı besleme diskleri ve vidaları optimum performans ve işletim güvenliği sağlamak üzere testereniz için özel olarak tasarlanmıştır.
- **Geri tepme – Nedenleri ve ilgili güvenlik talimatı**
 - * Bir geri tepme, takılan, sıkışan veya yanlış doğrultulan testere bıçağının ani reaksiyonu olup, testerenin kontrol dışında yukarı kalkmasına ve kullanıcı yönünde hareket etmesine neden olur;
 - * Testere bıçağı kesme yarığında takılacak veya sıkışacak olursa bloke olur ve motor kuvveti testereyi kullanıcıya doğru geri iter;
 - * Testere bıçağı kesme hattında döner veya yanlış doğrultulursa, testere bıçağının arka kenarındaki dişler iş parçasının üst yüzeyine takılabilir ve bunun sonucunda testere bıçağı kesme yarığında dışarı çıkabilir ve testere kullanıcı yönünde geri hareket edebilir.

Geri tepme testerenin yanlış veya hatalı kullanımından kaynaklanır. Geri tepme kuvvetleri aşağıda belirtilen güvenlik önlemlerinin alınmasıyla önlenir.

- **Testereyi iki elinizle sıkıca tutun ve kollarınızı geri tepme kuvvetlerini karşılayabilecek bir konuma getirin. Daima testere bıçağının yan tarafında durun, hiçbir zaman bedeninizi testere bıçağı ile aynı doğrultuya getirmeyin.** Geri tepme olduğunda testere geriye doğru savrulabilir, ancak kullanıcı uygun önlemlerle geri tepme kuvvetlerini karşılayabilir.
- **Testere bıçağı sıkıştığında veya işe ara verdiğinizde testereyi kapatın ve testere bıçağı tam olarak duruncaya kadar iş parçası içinde tutun. Testere**

bıçağı hareket ettiği sürece hiçbir zaman testereyi iş parçasından çıkarmayı veya geri çekmeyi denemeyin, aksi takdirde geri tepme kuvveti oluşabilir. Testere bıçağının sıkışma nedenini tespit edin ve bu nedeni ortadan kaldırın.

- **İş parçası içindeki testereyi tekrar çalıştırmak isterseniz önce testere bıçağını kesme aralığında merkezleyin ve testere bıçağı dişlerinin iş parçasına takılı olup olmadığını kontrol edin.** Testere bıçağı sıkıştığında testereyi tekrar çalıştıracak olursanız testere bıçağı iş parçasından çıkabilir veya bir geri tepme oluşabilir.
- **Testere bıçağının sıkışmasından kaynaklanacak geri tepmeleri önlemek için büyük levhaları destekleyin.** Büyük levhalar kendi ağırlıkları ile bükülebilir. Levhalar hem kesme yeri yakınından hem de kenardan olmak üzere iki taraftan da desteklenmelidir.
- **Körelmiş veya hasar görmüş testere bıçaklarını kullanmayın.** Kör veya yanlış doğrultulmuş dişlere sahip testere bıçakları dar kesme aralıklarında yüksek sürtünmeye neden olurlar, sıkışmalar ve geri tepme kuvvetlerinin oluşmasına neden olabilirler.
- **Kesme işlemine başlamadan önce kesme derinliği ve kesme açısı ayar tertibatlarını sıkın.** Kesme sırasında ayarlar değişecek olursa testere bıçağı sıkışabilir ve geri tepme kuvvetleri oluşabilir.
- **Özellikle mevcut duvarlarda ve diğer görünmeyen yerlerde kesme yaparken dikkatli olun.** Malzeme içine giren testere bıçağı görünmeyen nesnelere içinde bloke olabilir ve geri tepme kuvvetlerinin ortaya çıkmasına neden olabilir.

Alt koruyucu kapağın fonksiyonu

- **Her kullanımdan önce alt koruyucu kapağın kusursuz biçimde kapanıp kapanmadığını kontrol edin. Alt koruyucu kapak serbest olarak hareket etmiyorsa veya hemen kapanmıyorsa testereyi kullanmayın. Alt koruyucu kapağı hiçbir zaman açık durumda sıkıştırmayın veya bağlamayın.** Testere istenmeden yere düşecek olursa alt koruyucu kapak bükülebilir. Koruyucu kapağı geri çekme kolu ile açın ve serbest olarak hareket edip etmediğini, bütün kesme derinlikleri ile kesme açılarında testere bıçağına veya başka parçalara temas edip etmediğini kontrol edin.
- **Alt koruyucu kapak yayının fonksiyonunu kontrol edin. Alt koruyucu kapak ve yay kusursuz olarak çalışmıyorsa testereyi bakıma gönderin.** Hasarlı parçalar, talaşların yapışkan birikimi koruyucu kapağın çalışmasını engelleyebilir.
- **Alt koruyucu kapağı örneğin sadece “malzeme içine dalma ve köşeli kesme” işleri gibi özel kesme işlerinde elle açın. Alt koruyucu kapağı geri çekme kolu ile açın ve testere bıçağı malzeme içinde dalınca kolu bırakın.** Diğer bütün kesme işlerinde alt koruyucu kapak otomatik çalışmalıdır.
- **Alt koruyucu kapak testere bıçağını kapatmadan testereyi tezgaha veya yere bırakmayın.** Kapatılmamış ve serbet dönüş halindeki testere bıçağı kesme yönünün tersine doğru hareket eder ve önüne gelen her şeyi keser. Bu nedenle testerenin serbest dönüş süresine dikkat edin.

Ek uyarılar

UYARI

Lazerradyasyonu. Lazer ışığını gözle doğru yönlendirmeyin. Sınıf 2 lazer ürünü.

- **Talaş atma yerini ellerinizle tutmayın.** Dönen parçalar tarafından yaralanabilirsiniz.
- **Testereyi başınız üzerinde tutarak çalışmayın.** Baş üstünde elektrikli el aletini yeterli ölçüde kontrol

edemezsiniz.

- **Görünmeyen ikmal hatlarını tespit etmek üzere uygun tarama cihazları kullanın veya mahalli ikmal şirketlerinden yardım alın.** Elektrik kablolarıyla temas yanıklara ve elektrik çarpmasına neden olabilir. Bir gaz borusuna hasar vermek patlamalar ortaya çıkarabilir. Bir su borusuna girmek maddi hasara veya elektrik çarpmasına neden olabilir.
- Elektrikli el aletini sabit olarak kullanmayın. Bu alet kesme masasında kullanılmaya uygun değildir.
- **HSS-Çelikten yapılmış testere bıçakları kullanmayın.** Bu testere bıçakları çabuk kırılır.
- **Demir içerikli metalleri kesmeyin.** Akkor halindeki talaşlar toz emme sisteminde tutuşmaya neden olabilir.
- **Çalışırken elektrikli el aletini iki elinizle sıkıca tutun ve duruş pozisyonunuzun güvenli olmasına dikkat edin.** Elektrikli el aleti iki elle daha güvenli kullanılır.
- **İş parçasını emniyete alın.** Bir germe tertibatı veya mengene ile sabitlenen iş parçası elle tutmaya oranla daha güvenli tutulur.

Bataryaların kullanımı ve bakımı

Aküyü açmayın. Kısa devre tehlikesi vardır.

Aküyü aşırı ölçüde ısınmaya karşı; örneğin sürekli güneş ışınına karşı ve ayrıca, ateşe, suya ve neme karşı koruyun. Patlama tehlikesi vardır.

Hasar gördüklerinde veya usulüne uygun kullanılmadıklarında aküler buhar çıkarabilir. Çalıştığınız yer havalandırın ve şikayet olursa hekime başvurun. Akülerden çıkan buharlar nefes yollarını tahriş edebilir.

Aküyü sadece elektrikli el aletiniz ile birlikte kullanın. Ancak bu yolla akü tehlikeli zorlanmalara karşı korunur.

Sadece elektrikli el aletinizin tip etiketinde belirtilen gerilimdeki orijinal akülerini kullanın. Başka akülerin, örneğin taklitlerin, onarım görmüş akülerin veya değişik marka akülerin kullanımı, akülerin patlaması sonucu yaralanmalara veya maddi hasara neden olabilir.

Elektrikli el aletiniz otomatik olarak kapandığında artık açma/kapama şalterine basmayın. Aksi takdirde akü hasar görebilir.

Akü bir sıcaklık kontrol sistemi ile donatılmış olup, bu sistem sadece 0 °C–45 °C sıcaklık aralığında şarj işlemine izin verir. Bu sayede akünün kullanım ömrü önemli ölçüde uzar.

Tasfiye konusundaki talimat hükümlerine uyun.

Sadece aksesuar sayfasında belirtilen şarj cihazlarını kullanın. Sadece bu şarj cihazları elektrikli el aletinizde kullanılan Li-lonen akülere uygundur.

Akü kısmi şarjlı olarak teslim edilir. Aküden tam performansı elde edebilmek için ilk kullanımdan önce aküyü şarj cihazında tam olarak şarj edin.

Li-lonen aküler kullanım ömürleri kısalmadan istendiği zaman şarj edilebilir. Şarj işleminin kesilmesi aküye zarar vermez.

Lityum iyon pil derin deşarja karşı korunur. Akü deşarj olduğunda elektrikli el aleti koruyucu kesme sistemi ile kapatılır. Elektrikli el aleti artık hareket etmez.

Sıcaklığa bağlı aşırı zorlanma emniyeti

Usulüne uygun olarak kullanıldığında elektrikli el aleti zorlanmaz. Yüklenme aşırı olduğunda veya müsaade edilen akü sıcaklık aralığı 0–50 °C aşıldığında devir sayısı düşer.

Elektrikli el aleti ancak müsaade edilen akü sıcaklık aralığına döndüğünde tam tevir sayısı ile çalışır.

Sadece elektrikli el aletinizin tip etiketinde belirtilen gerilime sahip orijinal Li-lonen aküler kullanın.

Baska akülerin kullanılması yaralanmalara ve yangınlara

neden olabilir.

Ürün ve işlev tanımı



Bütün uyarıları ve talimat hükümlerini okuyun.

Açıklanan uyarılara ve talimat hükümlerine uyulmadığı takdirde elektrik çarpmalarına, yangınlara ve/veya ağır yaralanmalara neden olunabilir.

Lütfen aletin resminin görüldüğü sayfayı açın ve bu kullanım kılavuzunu okuduğunuz sürece bu sayfayı açık tutun.

Usulüne uygun kullanım

Bu elektrikli el aleti; sağlam bir zemin üzerinde ahşap malzemede uzunlamasına ve enine düz hatlı kesme işleri ile gönyeli kesme işleri için geliştirilmiştir. Uygun testere bıçakları ile örneğin profiller gibi ince kenarlı demir dışı metaller de kesilebilir.

Bu aletle demir içerikli metallerin kesilmesine müsaade yoktur.

Bu kılavuz tutarlı makinenizin üretim tarihi ile, size sitemizde makinelerin güncellemeleri için makine edinilen manuel çek teknik veriler hakkında bilgi bulabilirsiniz: www.grupostayer.com

Şekli gösterilen elemanlar

Şekli gösterilen elemanların numaraları grafik sayfasındaki elektrikli el aleti resmindeki numaralarla aynıdır.

- 1 Açma/kapama şalteri.
- 2 Açma/kapama şalteri emniyeti.
- 3 Ek tutamak (izolasyonlu tutamak yüzeyi).
- 4 Mil kilitleme düğmesi.
- 5 Skala gönye açısı.
- 6 Gönye açısı ön seçimi için kelebek vida.
- 7 Paralellik mesnedi kelebek vidası.
- 8 Kesme işareti 45°.
- 9 Kesme işareti 0°.
- 10 Paralellik mesnedi.
- 11 Pandül hareketli koruyucu kapak.
- 12 Taban levhası.
- 13 Pandül hareketli koruyucu kapak ayar kolu.
- 14 Talaş atma yeri.
- 15 Koruyucu kapak.
- 16 Tutamak (izolasyonlu tutamak yüzeyi).
- 17 Anahtarı.
- 18 Pullu germe vidası.
- 19 Bağlama flanşı.
- 20 Daire testere bıçağı*.
- 21 Bağlama flanşı.
- 22 Testere mili.
- 23 Lazer kılavuzu açma / kapama düğmesi.
- 24 Lazer kılavuzu çıkış deliği.
- 25 Kesme derinliğinin ön seçimi için kol.
- 26 Kesme derinliği ölçeği.

*Şekli gösterilen veya tanımlanan aksesuar standart teslimat kapsamında değildir. Aksesuarın tümünü aksesuar programımızda bulabilirsiniz.

Gürültü/Titreşim bilgisi

Gürültü emisyon değerleri EN 62841-1 uyarınca belirlenmektedir.

Koruyucu kulaklık kullanın!

Bu talimatta belirtilen titreşim seviyesi EN 62841-1'e göre normlandırılmış bir ölçme yöntemi ile tespit edilmiştir ve havalı aletlerin karşılaştırılmasında kullanılabilir. Bu değer geçici

olarak titreşim seviyesinin tahmin edilmesine uygundur.

Belirtilen titreşim seviyesi elektrikli el aletinin temel kullanım alanlarını temsil eder. Ancak elektrikli el aleti başka kullanım alanlarında, farklı aksesuarla, farklı uçlarla kullanılırken veya yetersiz bakımla kullanılırken, titreşim seviyesi belirtilen değerden farklı olabilir. Bu da toplam çalışma süresi içindeki titreşim yükünü önemli ölçüde artırabilir.

Titreşim yükünü tam olarak tahmin edebilmek için aletin kapalı olduğu veya çalıştığı halde kullanılmadığı süreler de dikkate alınmalıdır. Bu, toplam çalışma süresi içindeki titreşim yükünü önemli ölçüde azaltabilir.

Titreşimin kullanıcıya bindirdiği yük için önceden ek güvenlik önlemleri alın. Örneğin: Elektrikli el aletinin ve uçların bakımı, ellerin sıcak tutulması, iş aşamalarının organize edilmesi.

Montaj

Daire testere bıçaklarının takılması/değiştirilmesi

- Elektrikli el aletinin kendinde bir çalışma yapmadan aküyü çıkarın.
- Testere bıçağını takarken koruyucu eldiven kullanın. Testere bıçağına temas ederseniz yaralanabilirsiniz.
- Sadece bu kullanım kılavuzunda belirtilen verilere uygun testere bıçakları kullanın.
- Uç olarak hiçbir zaman zımpara diski kullanmayın.

Testere bıçağının takılması (Bakınız: Şekil A)

Uç değiştirmek için elektrikli el aletini motor gövdesinin ön tarafı üzerine yatırın.

- Mil kilitleme düğmesine 4 basın ve düğmeyi basılı tutun.
- * Mil kilitleme düğmesini 4 sadece testere mili dururken kullanın.

Aksi takdirde elektrikli el aleti hasar görebilir.

- İç anahtarlar 17 germe vidasını 18 1 yönünde çevirerek çıkarın.
- Pandül hareketli koruyucu kapağı 11 geri çekin ve o konumda tutun.
- Germe flanşı 19 ile testere bıçağını 20 testere milinden 22 çıkarın.

Testere bıçağının takılması (Bakınız: Şekil A)

Uç değiştirmek için elektrikli el aletini motor gövdesinin ön tarafı üzerine yatırın.

- Testere bıçağını 20 ve takılacak bütün bağlama parçalarını temizleyin.
- Pandül hareketli koruyucu kapağı 11 geri çekin ve o konumda tutun.
- Testere bıçağını 20 bağlama flanşına 21 yerleştirin. Dışlerin kesme yönü (testere bıçağındaki ok yönü) ve koruyucu kapağın 15 dönme yönü oku birbirine uymalıdır.
- Germe flanşını 19 yerine yerleştirin ve germe vidasını 18 2 yönünde çevirerek takın. Bağlama flanşı 21 ile germe flanşının 19 konumunun doğru olmasına dikkat edin.
- Mil kilitleme düğmesine 4 basın ve düğmeyi basılı tutun.
- İç anahtarlar 17 germe vidasını 18 2 yönünde sıkın. Sıkma torku 6–9 Nm olmalıdır, bu elle sıkmaya veya ¼ dönüşe denktir.

Toz ve talaş emme

- Elektrikli el aletinin kendinde bir çalışma yapmadan aküyü çıkarın.
- Kurşun içeren boyalar, bazı ahşap türleri, mineraller ve metaller gibi maddeler işlenirken ortaya çıkan toz

sağlığa zararlı olabilir. Bu tozlara temas etmek veya bu tozları solumak allerjik reaksiyonlara ve/veya kullanıcının veya onun yakınındaki kişilerin nefes alma yollarındaki hastalıklara neden olabilir.

Kayın veya meşe gibi bazı ağaç tozları kanserojen etkiye sahiptir, özellikle de ahşap işleme sanayiinde kullanılan katkı maddeleri (kromat, ahşap koruyucu maddeler) ile birlikte.

Asbest içeren malzemeler sadece uzmanlar tarafından işlenmelidir.

- * Mümkün olduğu kadar işlediğiniz malzemeye uygun bir toz emme tertibatı kullanın.
- * Çalışma yerinizi iyi bir biçimde havalandırın.
- * P2 filtre sınıfı filtre takılı soluk alma maskesi kullanmanızı tavsiye ederiz.

İşlenen malzemelere ait ülkenizdeki geçerli yönetmelik hükümlerine uyun.

- Çalıştığınız yerde tozun birikmesini önleyin. Tozlar kolayca alevlenebilir.

İşletim

İşletim türleri

- Elektrikli el aletinin kendinde bir çalışma yapmadan aküyü çıkarın.

Kesme derinliğinin ayarlanması

- Kesme derinliğini iş parçası kalınlığına uyarlayın. İş parçası altında tam bir diş boyundan daha kısa bir kısım görülmelidir.

Germe kolunu 24 gevşetin. Kesme derinliğini azaltmak için testereyi taban levhasından 12 uzaklaştırın, artırmak için testereyi taban levhasına 12 yaklaşırın. İsteddiğiniz ölçüyü kesme derinliği skalasında ayarlayın. Daha sonra germe kolunu 24 tekrar sıkın.

Germe kolunu 24 gevşettikten sonra kesme derinliğini tam olarak ayarlayamıyorsanız, germe kolunu 24 testereden çekin ve aşağı indirin. Germe kolunu 24 tekrar bırakın. İsteddiğiniz kesme derinliği ayarlanabilecek duruma gelinceye kadar bu işlemi tekrarlayın.

Germe kolunu 24 sıktıktan sonra kesme derinliğini yeterli ölçüde sabitleyemiyorsanız germe kolunu 24 testereden çekin ve yukarı kaldırın. Germe kolunu 24 tekrar bırakın. Kesme derinliği sabitleninceye kadar bu işlemi tekrarlayın.

Gönye açısının ayarlanması

Kelebek vidaları 6 gevşetin. Testereyi yana hareket ettirin. İsteddiğiniz ölçüyü skalada 5 ayarlayın. Kelebek vidaları 6 tekrar sıkın.

Not: Gönyeli kesmelerde kesme derinliği kesme derinliği skalasında 26 gösterilen değerden daha düşüktür.

Kesme işaretleri

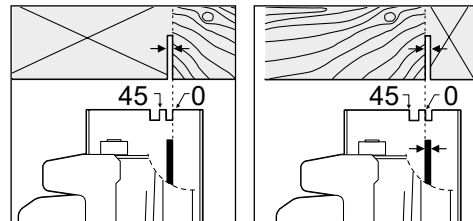

Kesme işareti 0° 9 dik açılı kesmede testere bıçağının pozisyonunu gösterir. Kesme işareti 45° 8 testere bıçağının 45°- kesimdeki pozisyonunu gösterir.

Tam ölçülü hassas kesme için daire testereyi iş parçasına şekilde gösterildiği gibi yerleştirin. Bir deneme kesmesi yapmanız her zaman yararlıdır.

Lazer kılavuzu

Lazer kılavuzu 23 düğmesine basılarak açılır ve tekrar basılana kadar açık kalır.

- İş parçasındaki kesme çizgisini işaretleyin.
- Kesimin derinliğini ve / veya eğim açısını gereken şekilde ayarlayın.
- Açma / kapama düğmesine 23 basarak lazer kılavuzunu açın ve iş parçasındaki kesme çizgisini hizalayın.
- Bıçak maksimum hızına ulaştığında (yaklaşık 2 saniye), kesmeyi yapın.
- Kesimin sonunda, tekrar 23 düğmesine basarak lazer kılavuzunu kapatın.

Çalıştırma

Açma/kapama

Elektrikli el aletini çalıştırmak için önce kapama/şalteri emniyetine basın **2** ve sonra açma kapama şalterine basın ve açma/ kapama şalterini **1** basılı konumda tutun.

Elektrikli el aletini kapamak için açma/kapama şalterini **1** bırakın.

Not: Güvenlik nedenleriyle açma/kapama şalteri 1 kilitlenmemeli, çalışma sırasında hep basılı tutulmalıdır. Enerjiden tasarruf etmek için elektrikli el aletini sadece kullanacağınız zaman açın.

Çalışırken dikkat edilecek hususlar

Testere bıçağını çarpma ve darbelerden koruyun. Elektrikli el aletini kesme yönünde düzenli ve hafif bastırma kuvveti ile yönlendirin. Fazla bastırma kuvvetinin uygulanması ucun kullanım ömrünü önemli ölçüde kısaltır ve elektrikli el aletinin hasar görmesine neden olabilir.

Kesme performansı ve kesme kalitesi büyük ölçüde testere bıçağı dişlerinin biçimine bağlıdır. Bu nedenle her zaman keskin ve işlenen malzemeye uygun testere bıçakları kullanın.

- **Elektrikli el aletinin kendinde bir çalışma yapmadan aküyü çıkarın.**

Ahşabın kesilmesi

Testere bıçağının doğru olarak seçilmesi ahşap türüne, ahşap kalitesine ve yapılacak kesimin uzunluğuna mı yoksa enine mi yapılacağına bağlıdır.

Ladin malzeme kesilirken uzun ve helezonik talaşlar ortaya çıkar.

Kayın ve meşe tozları özellikle sağlığa zararlıdır, bu nedenle bu malzemeyi işlerken daima toz emme donanımı kullanın.

Paralellik mesnedi ile kesme

Paralellik mesnedi **10** iş parçası kenarı boyunca veya ölçülü şerit biçimli hassas kesme işlemine olanak sağlar.

Kelebek vidayı **7** gevşetin ve paralellik mesnedi **10** skalasını taban levhası **12** kılavuzuna itin. İsteddiğiniz kesme genişliğini skala değeri olarak ilgili kesme işaretinde **9** veya **8** ayarlayın, bu konuda bakınız bölüm "Kesme işaretleri". Kelebek vidayı **7** tekrar sıkın.

Yardımcı dayamakla kesme

Büyük iş parçalarını işlemek veya düz kenarları kesmek için iş parçasına bir tahta veya lata tespit edebilirsiniz ve daire testerenin taban levhasını bu yardımcı dayamak boyunca hareket ettirebilirsiniz.

Nakliye

Alet içindeki lityum iyon (Li-Ionen) aküler tehlikeli madde taşıma yönetmeliği hükümlerine tabidir. Aküler başka bir yükümlülük olmaksızın kullanıcı tarafından caddeler üzerinde taşınabilir.

Üçüncü kişiler eliyle yollanma durumunda (örneğin hava

yolu ile veya nakliye şirketleri ile) paketlenme ve etiketlemeye ilişkin özel hükümlere uyulmalıdır.

Bu nedenle gönderi paketlenirken bir tehlikeli madde uzmanından yardım alınmalıdır.

Aküleri sadece ve ancak gövdelerinde hasar yoksa gönderin. Açık kontakları kapatın ve aküyü ambalaj içinde hareket ettirmeyecek biçimde paketlenin. Lütfen olası ek ulusal yönetmelik hükümlerine de uyun

Atık ve geri dönüşüm

Makine, aksesuarlar ve paketlenme çevre dostu geri dönüşüme göre ayrılmalıdır.

EC (Avrupa Topluluğu) ülkeleri için:



Elektrikli aletleri evsel atıklarla birlikte atmayın! Elektrikli ve Elektronik Ekipmanların Atımı üzerine Avrupa Talimatları 2012/19/UE'ye ve ulusal haklara uygulanmasına göre; artık kullanılmayan elektrikli aletler ayrı olarak toplanması ve çevreyle dost yollarla atımı yapılmalıdır.

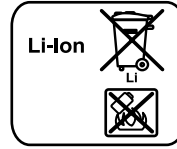

Aküler/Bataryalar: Li-IoN

Lütfen bölüm " Nakliye ", sayfa içindeki uyarılara uyun.

Aküleri ve bataryaları evsel çöplerin içine, atese veya suya atmayın. Aküler ve bataryalar toplanmak, tekrar kazanım işlemine tabi tutulmak ve çevre dostu bir

yöntemle tasfiye edilmek zorundadır.

Sadece AB üyesi ülkeler için:

2006/66/AET Yönetmeliği uyarınca arızalı veya kullanım ömrünü tamamlamış aküler ve bataryalar yeniden kazanım işlemine tabi tutulmak zorundadır.

İhbarı yapılmaksızın değişime tabi.

Ogólne ostrzeżenia dotyczące bezpieczeństwa elektronarzędzi

1) Bezpieczeństwo w miejscu pracy

- a) Utrzymuj miejsce pracy w czystości i dobrze oświetlone. Zagrażone lub ciemne miejsca sprzyjają wypadkom.
- b) Nie wolno używać elektronarzędzi w środowisku zagrożonym wybuchem, np. w obecności łatwopalnych cieczy, gazów lub pyłów. Elektronarzędzia wytwarzają iskry, które mogą spowodować zapłon pyłu lub oparów.
- c) Podczas obsługi elektronarzędzia należy trzymać z dala od dzieci i osób postronnych. Rozproszenie uwagi może spowodować utratę kontroli nad urządzeniem.

2) Bezpieczeństwo elektryczne

- a) Wtyczka elektronarzędzia musi być dopasowana do gniazdka. Nie wolno w żaden sposób modyfikować wtyczki. Nie należy używać żadnych przejściówek z uziemionymi elektronarzędziami. Niezmodyfikowane wtyczki i dopasowane gniazda zmniejszają ryzyko porażenia prądem.
- b) Należy unikać kontaktu ciała z uziemionymi powierzchniami, takimi jak rury, kaloryfery, kuchenki i lodówki. Istnieje zwiększone ryzyko porażenia prądem, jeżeli ciało użytkownika jest uziemione lub uziemione.
- c) Nie należy wystawiać elektronarzędzi na działanie deszczu lub wilgoci. Woda przedostająca się do narzędzia elektrycznego zwiększa ryzyko porażenia prądem.
- d) Nie należy nadużywać kabla. Nie wolno używać przewodu do przenoszenia, ciągnięcia lub odłączania narzędzia elektrycznego. Przewód należy trzymać z dala od źródeł ciepła, oleju, ostrych krawędzi lub ruchomych części. Uszkodzone lub zaplątane przewody zwiększają ryzyko porażenia prądem.
- e) Podczas pracy z narzędziem elektrycznym na zewnątrz należy używać przedłużacza odpowiedniego do użytku zewnętrznego. Użycie kabla odpowiedniego do użytku na zewnątrz zmniejsza ryzyko porażenia prądem.
- f) Jeżeli nie można uniknąć obsługi elektronarzędzia w wilgotnym miejscu, należy użyć zasilania zabezpieczonego wyłącznikiem różnicowoprądowym (RCD). Użycie wyłącznika różnicowoprądowego zmniejsza ryzyko porażenia prądem.

3) Bezpieczeństwo osobiste

- a) Podczas pracy z elektronarzędziem należy zachować czujność, uważać na to, co się robi i kierować się zdrowym rozsądkiem. Nie należy używać elektronarzędzia, gdy jest się zmęczonym lub pod wpływem narkotyków, alkoholu lub leków. Chwila nieuwagi podczas pracy z elektronarzędziami może spowodować poważne obrażenia ciała.
- b) Należy stosować środki ochrony indywidualnej. Zawsze należy nosić środki ochrony oczu. Sprzęt ochronny, taki jak maska przeciwpyłowa, antypoślizgowe obuwie, kask ochronny lub ochrona słuchu, stosowany w odpowiednich warunkach, zmniejszy liczbę obrażeń ciała.
- c) Zapobiegaj niezamierzonemu uruchomieniu. Przed podłączeniem do źródła zasilania i/lub akumulatora, podniesieniem lub przeniesieniem narzędzia należy upewnić się, że wyłącznik jest w pozycji wyłączonej. Przenoszenie elektronarzędzi z palcem na włączniku lub włączanie elektronarzędzi z włącznikiem w pozycji włączonej sprzyja wypadkom.

d) Przed włączeniem narzędzia elektrycznego należy wyjąć klucz nastawczy lub inny klucz. Klucz lub klawiatura pozostawiona na obracającej się części elektronarzędzia może spowodować obrażenia ciała.

e) Nie należy sięgać zbyt wysoko. Przez cały czas należy utrzymywać prawidłową postawę i równowagę. Umożliwia to lepszą kontrolę nad narzędziem elektrycznym w nieoczekiwanych sytuacjach.

f) Należy się odpowiednio ubrać. Nie należy nosić luźnej odzieży ani biżuterii. Włosy, odzież i rękawice należy trzymać z dala od ruchomych części. Luźne ubrania, biżuteria lub długie włosy mogą zostać wciągnięte przez ruchome części.

g) Jeśli są dostępne urządzenia do podłączania systemów odpylania i zbierania pyłu, należy dopilnować, aby były one podłączone i prawidłowo używane. Stosowanie zbierania pyłu może zmniejszyć zagrożenia związane z pyłem.

4) Użytkowanie i pielęgnacja elektronarzędzi

a) Nie wolno forsować elektronarzędzia. Należy używać odpowiedniego narzędzia elektrycznego do danego zastosowania. Właściwe elektronarzędzie wykona pracę lepiej i bezpieczniej, z szybkością, do której zostało zaprojektowane.

b) Nie należy używać elektronarzędzia, jeżeli przełącznik nie umożliwia jego włączenia i wyłączenia. Każde elektronarzędzie, które nie może być sterowane za pomocą przełącznika, jest niebezpieczne i musi zostać naprawione.

c) Należy odłączyć wtyczkę od źródła zasilania i/ lub akumulator od narzędzia elektrycznego przed przystąpieniem do jakichkolwiek regulacji, wymiany akcesoriów lub przechowywania narzędzia elektrycznego. Takie zapobiegawcze środki bezpieczeństwa zmniejszają ryzyko przypadkowego uruchomienia narzędzia elektrycznego.

d) Nieużywane elektronarzędzia należy przechowywać w miejscu niedostępnym dla dzieci i nie pozwalać na obsługę elektronarzędzia przez osoby nieobeznane z elektronarzędziami lub niniejszymi instrukcjami. Narzędzia elektryczne są niebezpieczne w rękach nieprzeszkolonych użytkowników.

e) Konserwacja narzędzi elektrycznych. Należy sprawdzać, czy ruchome części nie są niewspółosiowe, nie są pęknięte i nie występują inne czynniki, które mogą wpływać na działanie narzędzia elektrycznego. W przypadku uszkodzenia, przed użyciem narzędzia elektrycznego należy je naprawić. Wiele wypadków jest spowodowanych przez źle konserwowane elektronarzędzia.

f) Narzędzia tnące powinny być ostre i czyste. Prawidłowo konserwowane narzędzia tnące o ostrych krawędziach tnących są mniej podatne na zaklinowanie i łatwiejsze do kontrolowania.

g) Elektronarzędzia, akcesoriów, końcówek itp. należy używać zgodnie z niniejszymi instrukcjami, uwzględniając warunki pracy i rodzaj wykonywanej pracy. Używanie elektronarzędzia do czynności niezgodnych z przeznaczeniem może doprowadzić do sytuacji niebezpiecznej.

Wskazówki dotyczące bezpieczeństwa pracy z pilarkami tarczowymi

Proces cięcia

- **NIEBEZPIECZEŃSTWO: Ręce należy trzymać z dala od obszaru pracy pilarki i zachować bezpieczną odległość od poruszającej się tarczy. Drugą ręką należy trzymać uchwyt dodatkowy lub obudowę silnika.** Trzymając pilarkę oburącz można uniknąć skaleczenia rąk przez tarczę tnącą.
- **Nie wkładać rąk pod obrabiany przedmiot.** Pod obrabianym materiałem osłona tarczy nie chroni przed skaleczeniem.
- **Głębokość cięcia musi być nastawiona zgodnie z grubością przecinanego materiału.** Ostrza piły powinny wystawać na swojej wysokości poza materiał.
- **W żadnym wypadku nie wolno przytrzymywać przecinanego przedmiotu ręką, ani trzymać go na kolanach.** Obrabiany przedmiot należy stabilnie umieścić na stałym podłożu. Właściwe zamocowanie obrabianego przedmiotu jest bardzo istotne, gdyż dzięki temu można zminimalizować niebezpieczeństwo, w przypadku kontaktu z ciałem użytkownika, zablokowania się brzeszczotu lub utraty kontroli nad sytuacją.
- **Podczas wykonywania prac, przy których narzędzie robocze mogłoby natrafić na ukryte przewody elektryczne lub na własny przewód zasilający, elektronarzędzie należy chwycić wyłącznie za izolowane powierzchnie rękojeści.** Kontakt z przewodem przewodzącym prąd może spowodować przekazanie napięcia na części metalowe elektronarzędzia, co mogłoby spowodować porażenie prądem elektrycznym.
- **Do cięć wzdłużnych należy używać przewodnicy materiału lub prostej listwy albo szyny.** Wpływie to na zwiększenie precyzji cięcia i zmniejszy prawdopodobieństwo zablokowania się tarczy.
- **Należy zawsze stosować tarcze tnące o właściwym rozmiarze i z odpowiednią średnicą wewnętrzną (np. w kształcie rombu lub okrągłą).** Tarcze tnące, które nie odpowiadają danemu typowi pilarki, nie zapewniają dokładnego ruchu obrotowego i prowadzą do utraty kontroli nad elektronarzędziem.
- **W żadnym wypadku nie wolno stosować uszkodzonych lub nieodpowiednich podkładek lub śrub, mocujących tarcze.** Tylko podkładki i śruby, skonstruowane specjalnie dla danej piły zapewniają optymalną wydajność i bezpieczeństwo pracy.
- **Odrzut – Przyczyny i odpowiednie wskazówki bezpieczeństwa**
 - * Odrzut jest nagłą reakcją pilarki na zaczepienie się, zablokowanie lub niewłaściwe wyważenie tarczy tnącej, które powoduje, iż pilarka, nad którą utraczona została kontrola unosi się i wykonuje gwałtowny ruch w kierunku osoby obsługującej;
 - * Gdy tarcza tnąca zaczepi się lub zahaczy w rzazie, dochodzi do blokady, a siła silnika odrzuca pilarkę w kierunku operatora.

* Jeżeli tarcza tnąca przechyli się w rzazie lub jest niewłaściwie wyważona, zęby tylnej krawędzi tnącej mogą zablokować się w obrabianym materiale, dzięki czemu tarcza tnąca wyskoczy z rzazu, a pilarka odskoczy w kierunku osoby obsługującej. Odrzut jest następstwem niewłaściwego lub niezgodnego z przeznaczeniem użycia pilarki. Można go uniknąć przez zachowanie opisanych poniżej odpowiednich środków ostrożności.

- **Pilarkę należy mocno trzymać oburącz, a ręce ustawić w pozycji, umożliwiającej złagodzenie odrzutu. Należy zawsze znajdować się z boku tarczy tnącej; tarcza nie powinna się nigdy znaleźć w jednej linii z ciałem użytkownika.** W przypadku odrzutu, piła może zostać odrzucona do tyłu, osoba obsługująca może jednak zapanować nad siłami odrzutu poprzez zachowanie odpowiednich środków ostrożności.
- **W przypadku zaklinowania się tarczy pilarskiej lub przerwy w pracy należy wyłączyć piłę i przytrzymać przedmiot obrabiany aż do momentu całkowitego zatrzymania się tarczy pilarskiej. Nie należy nigdy usuwać przedmiotu obrabianego, dopóki tarcza całkowicie się nie zatrzyma. W przeciwnym wypadku może wystąpić odrzut.** Należy wykryć i usunąć przyczynę zaklinowania się tarczy pilarskiej.
- **Jeżeli istnieje konieczność uruchomienia pilarki, która tkwi w obrabianym materiale, należy wycentrować tarczę tnącą w rzazie i skontrolować, czy zęby tarczy nie zahaczyły się o materiał.** Jeżeli tarcza tnąca zablokowana jest w materiale, może zostać ona wyrzucona i spowodować odrzut pilarki.
- **Duże płyty należy przed obróbką podeprzeć – zmniejszy to ryzyko odrzutu, spowodowanego zaklinowaną tarczą tnącą.** Duże płyty mogą się ugiąć pod ciężarem własnym. Płyty takie należy podeprzeć z obydwu stron, zarówno w pobliżu linii cięcia jak i krawędzi.
- **Nie należy używać tępych lub uszkodzonych tarcz tnących.** Tarcze tnące z tępymi lub niewłaściwie ustawionymi zębami powodują – przez zbyt wąski rzaz – zwiększone tarcie, zaklinowanie się tarczy w materiale i odrzut.
- **Głębokość i kąt cięcia powinny zostać ustawione przed rozpoczęciem cięcia.** Zmiana nastaw podczas pracy może prowadzić do zaklinowania się tarczy tnącej i odrzutu.
- **Należy zachować szczególną ostrożność podczas wykonywania cięć w ścianach lub operowaniu w innych niewidocznych obszarach.** Zagłębiająca się w materiale tarcza pilarska może spowodować odrzut pilarki po natrafieniu na ukryte obiekty.

Funkcje dolnej pokrywy ochronnej

- **Przed każdym użyciem pilarki należy sprawdzić, czy osłona dolna wraca do położenia początkowego zakrywając w pełni ostrze. Nie wolno używać pilarki, jeżeli osłona dolna nie porusza się swobodnie, a czas jej zamykania budzi zastrzeżenia (powinna ona zamykać się natychmiast). W żadnym wypadku nie wolno blokować lub przywiązywać dolnej osłony w położeniu otwartym.**

Upadek pilarki może spowodować wygięcie się osłony dolnej. Osłonę należy otworzyć, używając dźwigni i sprawdzić, czy porusza się ona swobodnie. Następnie należy przetestować wszystkie kąty i głębokości cięcia-czy osłona nie dotyka tarczy tnącej ani innych elementów pilarki.

- **Należy sprawdzić funkcjonowanie sprężyny osłony dolnej. Jeżeli funkcjonowanie osłony lub jej sprężyny budzi zastrzeżenia, należy pilarkę poddać naprawie.** Uszkodzone elementy, kleiste osady lub nawarstwione wióry spowolniają ruch osłony.
- **Osłonę dolną otwierać ręcznie wyłącznie podczas wykonywania specjalnych cięć, takich jak „cięcia wgłębne i cięcia pod kąt”. Otworzyć w tym celu dolną osłonę za pomocą dźwigni i puścić ją wtedy, kiedy narzędzie robocze zagłębi się w części obrabianej.** Podczas wszystkich innych cięć dolna osłona pracuje automatycznie.
- **Nie należy odkładać pilarki na stół warsztatowy ani na podłogę, jeżeli tarcza tnąca nie jest zasłonięta osłoną.** Niezabezpieczona tarcza, która porusza się siłą inercji, powoduje ruch pilarki w kierunku przeciwnym do kierunku cięcia i przecina wszystkie napotkane objekty. Należy zwrócić uwagę na czas wybiegu pilarki.

Dodatkowe wskazówki bezpieczeństwa

OSTRZEŻENIE

Promieniowanie laserowe. Nie kieruj wiązki laserowej w kierunku oczu. Produkt laserowy klasy 2.

- **Nie wkładać rąk do wyrzutnika wiórów.** Istnieje niebezpieczeństwo skaleczenia przez obracające się elementy.
- **Nie wolno pracować pilarką, trzymając ją nad głową.** Ten rodzaj pracy nie zapewnia wystarczającej kontroli nad elektronarzędziem.
- **Należy używać odpowiednich przyrządów poszukiwawczych w celu lokalizacji ukrytych przewodów zasilających lub poprosić o pomoc zakłady miejskie.** Kontakt z przewodami znajdującymi się pod napięciem może doprowadzić do powstania pożaru lub porażenia elektrycznego. Uszkodzenie przewodu gazowego może doprowadzić do wybuchu. Wniknięcie do przewodu wodociągowego powoduje szkody rzeczowe lub może spowodować porażenie elektryczne.
- **Nie stosować elektronarzędzia stacjonarnie.** Nie jest ono przystosowane do pracy ze stołem pilarskim.
- **Nie należy stosować pił tarczowych z wysokostopowej stali szybko tnącej (HSS).** Piły tego rodzaju łatwo się łamią.
- **Nie wolno ciąć metali żelaznych.** Rozżarzone wióry mogą spowodować zapłon systemu odsysania pyłu.
- **Elektronarzędzie należy trzymać podczas pracy mocno w obydwu rękach i zadbać stabilną pozycję pracy.** Elektronarzędzie prowadzone oburącz jest bezpieczniejsze.
- **Należy zabezpieczyć obrabiany przedmiot.** Zamocowanie obrabianego przedmiotu w urządzeniu mocującym lub imadle jest bezpieczniejsze niż

trzymanie go w ręku.

Użytkowanie i konserwacja baterii

Nie próbuj otwierać akumulatora. Może to spowodować zwarcie.

Chronić akumulator przed nadmiernym nagraniem np. przed długotrwałym działaniem słońca, ognia, wody i wilgoci. Istnieje ryzyko wybuchu.

Jeśli bateria jest uszkodzona lub niewłaściwie użytkowana, może wydzielać opary. Przewietrzyć pomieszczenie świeżym powietrzem i zgłosić się do lekarza, jeśli zauważysz jakikolwiek dyskomfort. Opary mogą podrażniać drogi oddechowe.

Baterii należy używać wyłącznie w połączeniu z elektronarzędziem. Tylko w ten sposób akumulator jest chroniony przed niebezpiecznym przeciążeniem.

Używaj tylko oryginalnych akumulatorów STAYER o napięciu podanym na tabliczce znamionowej elektronarzędzia. Jeśli używane są różne akumulatory, takie jak np. Na przykład imitacje, odzyskane baterie lub baterie innych marek, istnieje ryzyko, że eksplodują i spowodują szkody osobiste lub materialne.

W przypadku automatycznego wyłączenia elektronarzędzia nie należy trzymać wyłącznika wciśniętego. Akumulator może zostać uszkodzony.

Akumulator wyposażony jest w czujnik temperatury, który dopuszcza doładowanie tylko w zakresie temperatur od 0 ° C do 45 ° C. W ten sposób uzyskuje się długą żywotność baterii.

Przestrzegać instrukcji utylizacji.

Używaj tylko ładowarek wymienionych na stronie z akcesoriami. Tylko te ładowarki zostały specjalnie przystosowane do akumulatorów litowo-jonowych używanych w elektronarzędziach.

Akumulator dostarczany jest częściowo naładowany. Aby uzyskać pełną moc, przed pierwszym użyciem należy go w pełni naładować w ładowarce.

Akumulator litowo-jonowy można ładować w dowolnym momencie, nie skracając jego żywotności. Przerwanie procesu ładowania nie wpływa na akumulator.

Akumulator litowo-jonowy jest chroniony przed wysokim rozładowaniem. Jeżeli akumulator jest rozładowany, za odłączenie elektronarzędzia odpowiedzialny jest obwód ochronny. Narzędzie przestaje się poruszać.

Zabezpieczenie przed przeciążeniem termicznym

Elektronarzędzia nie można przeciążać, jeśli jest używane prawidłowo. W przypadku nadmiernego naprężenia lub przekroczenia dopuszczalnego zakresu temperatur cylindra 0–50 ° C następuje redukcja prędkości.

Dopiero po osiągnięciu przez akumulator akumulatora dopuszczalnej temperatury urządzenie ponownie pracuje z pełną prędkością.

Opis urządzenia i jego zastosowania



Należy przeczytać wszystkie wskazówki i przepisy. Błędy w przestrzeganiu poniższych wskazówek mogą spowodować porażenie prądem, pożar i/lub ciężkie obrażenia ciała.

Należy otworzyć rozkładaną stronę z rysunkiem urządzenia i pozostawić ją rozłożoną podczas czytania instrukcji obsługi.

Użycie zgodne z przeznaczeniem

Elektronarzędzie przeznaczone jest do wzdłużnego i poprzecznego cięcia drewna po linii prostej i pod kątem, z wykorzystaniem powierzchni oporowej. Po wyposażeniu elektronarzędzia w odpowiednią piłę, możliwe jest cięcie cienkich metali nieżelaznych, np. profili.

Obróbka metali żelaznych jest niedozwolona.

Instrukcja ta jest zgodna z datą produkcji urządzenia, znajdują się informacje na temat danych technicznych urządzenia nabyte ręcznego sprawdzania aktualizacji naszych maszyn na stronie internetowej: www.grupostayer.com









Przedstawione graficznie komponenty

Numeracja przedstawionych graficznie komponentów odnosi się do schematu elektronarzędzia na stronach graficznych.

- 1 Włącznik/wyłącznik.
- 2 Blokada włącznika/wyłącznika.
- 3 Uchwyt dodatkowy (pokrycie gumowe).
- 4 Przycisk blokady wrzeciona.
- 5 Skala kątu ukosu.
- 6 Śruba motylkowa do ustawiania kąta cięcia.
- 7 Śruba motylkowa do prowadnicy równoległej.
- 8 Wskaźnik cięcia pod kątem 45°.
- 9 Wskaźnik cięcia pod kątem 0°.
- 10 Prowadnica równoległa.
- 11 Osłona wahliwa (dolna).
- 12 Płyta główna.
- 13 Dźwignia przestawna osłony wahliwej.
- 14 Wyrzut wiórów.
- 15 Osłona (pokrywa ochronna).
- 16 Rękojeść (pokrycie gumowe).
- 17 Klucz.
- 18 Śruba mocująca z podkładką.
- 19 Podkładka mocująca.
- 20 Piła tarczowa*.
- 21 Tulejka mocująca.
- 22 Wrzeciono.
- 23 Włącznik / wyłącznik prowadnicy laserowej.
- 24 Otwór wyjściowy prowadnicy laserowej.
- 25 Dźwignia do wstępnego wyboru głębokości cięcia.
- 26 Skala głębokości cięcia.

*Przedstawiony na rysunkach lub opisany w instrukcji użytkownika osprzęt nie wchodzi w skład wyposażenia standardowego. Kompletny asortyment wyposażenia dodatkowego można znaleźć w naszym katalogu osprzętu.

Dane techniczne

	= Litowa napięcie akumulatora
	= pojemność akumulatora
	= Idle spiny.
	= Dysk wymiar.
	= Wydajność cięcia 90°
	= Wydajność cięcia 45°
	= Waga.
L_{WA}	= Poziom mocy akustycznej.
L_{PA}	= Poziom ciśnienia akustycznego.
	= Wibracja.

Informacja na temat hałasu i wibracji

Emisja hałasu została określona zgodnie z EN 62841-1.

Stosować środki ochrony słuchu!

Poziom drgań podany w tych wskazówkach został pomierzony zgodnie z wymaganiami normy EN 62841-1 dotyczącej procedury pomiarów i można go użyć do porównywania elektronarzędzi. Można go też użyć do wstępnej oceny ekspozycji na drgania.

Podany poziom drgań jest reprezentatywny dla podstawowych zastosowań elektronarzędzia. Jeżeli elektronarzędzie użyte zostanie do innych zastosowań, z innymi narzędziami roboczymi, z różnym osprzętem, a także jeśli nie będzie wystarczająco konserwowane, poziom drgań może odbiegać od podanego. Podane powyżej przyczyny mogą spowodować podwyższenie ekspozycji na drgania podczas całego czasu pracy.

Aby dokładnie ocenić ekspozycję na drgania, trzeba wziąć pod uwagę także okresy, gdy urządzenie jest wyłączone, lub gdy jest wprawdzie włączone, ale nie jest używane do pracy. W ten sposób łączna (obliczana na pełny wymiar czasu pracy) ekspozycja na drgania może okazać się znacznie niższa.

Należy wprowadzić dodatkowe środki bezpieczeństwa, mające na celu ochronę operatora przed skutkami ekspozycji na drgania, np.: konserwacja elektronarzędzia i narzędzi roboczych, zabezpieczenie odpowiedniej temperatury rąk, ustalenie kolejności operacji roboczych.

Montaż

Mocowanie/wymiana tarczy tnącej

- **Przed wszystkimi pracami przy elektronarzędziu odłączyć akumulator.**
- **Podczas montażu tarczy pilarskiej używać rękawic ochronnych.** Przy kontakcie z tarczą pilarską istnieje niebezpieczeństwo zranienia.
- **Stosować należy wyłącznie tarcze pilarskie, których parametry są zgodne z danymi znamionowymi**

podanymi w niniejszej instrukcji obsługi.

- W żadnym wypadku nie wolno używać tarcz szlifierskich jako narzędzi roboczych.

Demontaż tarczy tnącej (zob. rys. A)

W celu wymiany narzędzia roboczego najlepiej jest położyć elektronarzędzie na przedniej części obudowy silnika.

- Nacisnąć przycisk blokady wrzeciona **4** i przytrzymać w tej pozycji.
 - * **Przycisk blokady wrzeciona 4 wolno naciskać tylko przy nieruchomym wrzecionie.**

W przeciwnym wypadku można uszkodzić elektronarzędzie.

- Wykręcić za pomocą klucza **17** nakrętkę mocującą **18**, obracając ją w kierunku **1**.
- Odchylić osłonę **11** do tyłu i przytrzymać.
- Zdjąć podkładkę mocującą **19** i tarczę tnącą **20** z wrzeciona **22**.

Mocowanie tarczy tnącej (zob. rys. A)

W celu wymiany narzędzia roboczego najlepiej jest położyć elektronarzędzie na przedniej części obudowy silnika.

- Oczyszczyć tarczę **20** i wszystkie elementy mocujące.
- Odchylić osłonę **11** do tyłu i przytrzymać.
- Wstawić tarczę tnącą **20** na tulejkę mocującą **21**. Kierunek cięcia zębów (ukazany przez strzałkę umieszczoną na tarczy) musi być zgodny z kierunkiem wskazywanym przez strzałkę, umieszczoną na osłonie **15**.
- Nałożyć podkładkę mocującą **19**, po czym nakręcić śrubę mocującą **18**, obracając nią w kierunku **2**. Należy przy tym zwrócić uwagę na właściwe położenie podkładki mocującej **21** i tulei mocującej **19**.
- Nacisnąć przycisk blokady wrzeciona **4** i przytrzymać w tej pozycji.
- Za pomocą klucza **17** dociągnąć śrubę mocującą **18**, obracając nią w kierunku **2**. Moment dociągania powinien wynosić 6–9 Nm, czyli dokręcić do oporu plus ¼ obroty/obrotów.

Odsysanie pyłów/wiórów

- **Przed wszystkimi pracami przy elektronarzędziu odłączyć akumulator.**
- Pyły niektórych materiałów, na przykład powłok malarskich z zawartością ołowiu, niektórych gatunków drewna, minerałów lub niektórych rodzajów metalu, mogą stanowić zagrożenie dla zdrowia. Bezpośredni kontakt fizyczny z pyłami lub przedostanie się ich do płuc może wywołać reakcje alergiczne i/lub choroby układu oddechowego operatora lub osób znajdujących się w pobliżu. Niektóre rodzaje pyłów, np. dębiny lub buczyny uważane są za rakotwórcze, szczególnie w połączeniu z substancjami do obróbki drewna (chromiany, impregnaty do drewna). Materiały, zawierające azbest mogą być obrabiane jedynie przez odpowiednio przeszkolony personel.

- * W razie możliwości należy stosować odsysanie pyłu dostosowane do rodzaju obrabianego materiału.
- * Należy zawsze dbać o dobrą wentylację stanowiska pracy.
- * Zaleca się noszenie maski przeciwpyłowej z pochłaniaczem klasy P2.

Należy stosować się do aktualnie obowiązujących w danym kraju przepisów, regulujących zasady obchodzenia się z materiałami przeznaczonymi do obróbki.

- **Należy unikać gromadzenia się pyłu na stanowisku pracy.** Pyły mogą się z łatwością zapalić.

Praca

Rodzaje pracy

- **Przed wszystkimi pracami przy elektronarzędziu odłączyć akumulator.**

Ustawianie głębokości cięcia

- **Głębokość cięcia musi być nastawiona zgodnie z grubością przecinanego materiału.** Ostrza piły powinny wystawać na swojej wysokości poza materiał.

Zwolnić dźwignię mocującą **24**. Aby zmniejszyć głębokość cięcia, należy podnieść pilarkę, odciągając ją od podstawy **12**. Aby zwiększyć głębokość cięcia należy opuścić pilarkę w kierunku podstawy **12**. Ustawić właściwą głębokość cięcia, posługując się podziałką i ponownie mocno dociągnąć dźwignię mocującą **24**.

Jeżeli po zwolnieniu dźwigni **24** głębokość cięcia nie daje się ustawić całkowicie, należy odciągnąć dźwignię **24** od pilarki i przesunąć ją w dół. Ponownie zwolnić dźwignię **24**. Kroki te powtarzać kilkakrotnie, aż do ustawienia pożądanej głębokości cięcia.

Jeżeli po dociągnięciu dźwigni **24**, głębokość cięcia nie da się wystarczająco zablokować, należy odciągnąć dźwignię **24** od pilarki i przesunąć ją w dół. Ponownie zwolnić dźwignię **24**. Kroki te powtarzać kilkakrotnie, aż do zablokowania pożądanej głębokości cięcia.

Ustawianie kąta uciosu

Poluzować śruby motylkowe **6**. Odchylić na bok pilarkę i ustawić na podziałce **5** pożądany kąt cięcia. Ponownie dociągnąć śruby motylkowe **6**.

Wskazówka: W czasie wykonywania cięć skośnych, głębokość cięcia jest w rzeczywistości mniejsza, niż wartość ukazana na podziałce **26**.

Wskaźniki cięcia

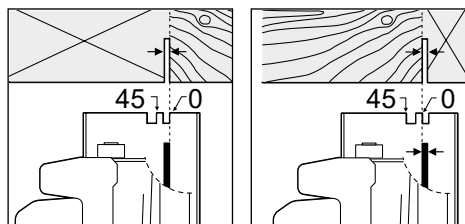

Wskaźnik cięcia 0° **9** ukazuje ustawienie tarczy przy cięciu pod kątem prostym. Wskaźnik cięcia pod kątem 45° **8**

ukazuje pozycję tarczy przy cięciu pod kątem 45°. Dla wykonania precyzyjnego cięcia należy przyłożyć pilarkę do elementu obrabianego tak, jak pokazano na rysunku. Najlepsze efekty osiągnie się, jeżeli przeprowadzi się uprzednio cięcie próbne.

Przewodnik laserowy

Prowadnicę lasera włącza się naciskając przycisk 23 i pozostanie włączony aż do ponownego naciśnięcia.

- Zaznaczyć linię cięcia na obrabianym przedmiocie.
- W razie potrzeby dostosuj głębokość i / lub kąty cięcia.
- Włączyć prowadnicę lasera, naciskając przycisk włączania / wyłączenia 23 i wyrównać linię cięcia na obrabianym przedmiocie.
- Gdy ostrze osiągnie maksymalną prędkość (około 2 sekund), wykonaj cięcie.
- Na końcu cięcia wyłącz prowadnicę lasera, ponownie naciskając 23.

Uruchamianie

Włączanie/wyłączanie

Aby włączyć elektronarzędzie należy najpierw zwolnić blokadę 2, a następnie wcisnąć włącznik/wyłącznik 1 i przytrzymać go w tej pozycji.

Aby wyłączyć elektronarzędzie, należy zwolnić włącznik/wyłącznik 1.

Wskazówka: Ze względów bezpieczeństwa włącznik/wyłącznik 1 nie może zostać zablokowany do pracy ciąglej. Przez cały czas obróbki musi być wciśnięty przez obsługującego.

Aby zaoszczędzić energię elektryczną, elektronarzędzie należy włączać tylko wówczas, gdy jest ono używane.

Wskazówki dotyczące pracy

Tarcze tnące należy chronić przed upadkami i uderzeniami. Elektronarzędzie należy przesuwając je z równomiernym i lekkim posuwem przez materiał. Zbyt silny posuw powoduje zmniejszenie trwałości narzędzi roboczych i może doprowadzić do uszkodzenia elektronarzędzia.

Wydajność i jakość cięcia zależą w dużym stopniu od stanu i rodzaju uzębienia tarczy tnącej. Należy dlatego używać wyłącznie tarcz ostrych i mających uzębienie dostosowane do piłowanego materiału.

- **Przed wszystkimi pracami przy elektronarzędziu odłączyć akumulator.**

Cięcie w drewnie

Właściwy wybór tarczy tnącej zależy od rodzaju drewna, jego jakości oraz od tego, czy wykonywane będą cięcia wzdłużne czy ukośne.

Podczas cięć wzdłużnych w świerku, powstają długie, spiralne wióry.

Pyły buczyny i dębiny są szczególnie niebezpieczne dla zdrowia – należy dlatego pracować wyłącznie przy użyciu systemu do odsysania pyłów.

Praca z prowadnicą równoległą

Prowadnica równoległa 10 umożliwia wykonywanie precyzyjnych cięć wzdłuż krawędzi obrabianego przedmiotu, a także cięcia równych pasów.

Odkręcić nakrętkę motylkową 7 i wsunąć podziałkę

prowadnicy równoległej 10 przez szynę, znajdującą się w płycie podstawowej 12. Wybraną szerokość cięcia ustawić jako wartość działki elementarnej na odpowiednim wskaźniku cięcia 9 lub 8 (por. rozdz. „Wskaźniki cięcia“).

Po ustawieniu mocno dokręcić nakrętkę motylkową 7.

Praca z prowadnicą pomocniczą (zob. rys. E)

Do obróbki większych elementów lub cięcia prostych krawędzi można umocować na obrabianym przedmiocie deskę lub listwę w charakterze prowadnicy pomocniczej. Ciąć prowadząc podstawę pilarki wzdłuż prowadnicy pomocniczej.

Transport

Wbudowane akumulatory litowo-jonowe podlegają wymaganiom określonym w przepisach dotyczących towarów niebezpiecznych. Akumulatory mogą być transportowane przez użytkownika bez dodatkowych nakładów.

W przypadku wysyłki przez strony trzecie (np. Fracht lotniczy lub agencję transportową), należy wziąć pod uwagę specjalne wymagania dotyczące opakowania i identyfikacji. W takim przypadku przy przygotowaniu części do wysyłki należy skorzystać z usług eksperta od towarów niebezpiecznych

Akumulatory wysyłać tylko wtedy, gdy ich obudowa nie jest uszkodzona. Jeśli styki nie są chronione, przykryj je taśmą klejącą i zapakuj baterię tak, aby nie mogła się przemieszczać wewnątrz opakowania.

Zwróć także uwagę na wszelkie dodatkowe przepisy, które mogą obowiązywać w Twoim kraju.

Usuwanie odpadów

Elektonarzędzia, sprzęt i opakowanie należy poddać utylizacji godnie z obowiązującymi zasadami ochrony środowiska.

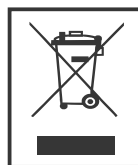

Nie należy wyrzucać elektronarzędzi do odpadów domowych! Zgodnie z europejską wytyczną 2012/19/UE o starych, zużytych narzędziach elektrycznych i elektronicznych i jej stosowania w prawie krajowym, wyeliminowane, niezdatne do użycia elektronarzędzia należy zbierać

osobno i doprowadzić do ponownego użytkowania poprzez dostarczenie ich punktów zbiorczych.

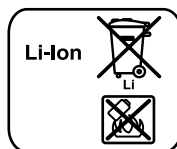

Akumulatory / baterie: litowo-jonowe

Przestrzegać wskazówek zawartych w rozdziale „Transport”

Nie wyrzucaj akumulatorów / baterii do śmieci, ognia ani wody. Akumulatory / baterie należy przechowywać i

poddawać recyklingowi lub utylizować w sposób przyjazny dla środowiska.

Tylko dla krajów UE:

Zgodnie z dyrektywą 2006/66/EWG uszkodzone lub wyczerpane akumulatory / baterie należy poddać recyklingowi.

Z zastrzeżeniem zmian.

Obecná bezpečnostní upozornění pro elektrické nářadí

1) Bezpečnost pracovního prostoru

- a) Udržujte pracovní prostor čistý a dobře osvětlený. Nepořádek nebo temné prostory vybízejí k nehodám.
- b) Nepracujte s elektrickým nářadím ve výbušném prostředí, například v přítomnosti hořlavých kapalin, plynů nebo prachu. Elektrické nářadí vytváří jiskry, které mohou zapálit prach nebo výpary.
- c) Při práci s elektrickým nářadím udržujte děti a okolostojící osoby v bezpečné vzdálenosti. Rozptýlení může způsobit ztrátu kontroly.

2) Elektrická bezpečnost

- a) Zástrčky elektrického nářadí musí odpovídat zásuvce. Zástrčku nikdy nijak neupravujte. Nepoužívejte žádné adaptérové zástrčky s uzemněným (uzemněným) elektrickým nářadím. Neupravené zástrčky a odpovídající zásuvky snižují riziko úrazu elektrickým proudem.
- b) Vyvarujte se kontaktu těla s uzemněnými nebo uzemněnými povrchy, jako jsou potrubí, radiátory, sporáky a chladničky. Pokud je vaše tělo uzemněno nebo uzemněno, existuje zvýšené riziko úrazu elektrickým proudem.
- c) Nevystavujte elektrické nářadí dešti nebo vlhku. Voda vnikající do elektrického nářadí zvyšuje riziko úrazu elektrickým proudem.
- d) Nezneužívejte šňůru. Nikdy nepoužívejte šňůru k přenášení, tahání nebo odpojování elektrického nářadí. Šňůru uchovávejte mimo dosah tepla, oleje, ostrých hran nebo pohyblivých částí. Poškozené nebo zamotané šňůry zvyšují riziko úrazu elektrickým proudem.
- e) Při práci s elektrickým nářadím venku používejte prodlužovací šňůru vhodnou pro venkovní použití. Použití šňůry vhodné pro venkovní použití snižuje riziko úrazu elektrickým proudem.
- f) Pokud je provoz elektrického nářadí na vlhkém místě nevyhnutelný, použijte přívod chráněný proudovým chráničem (RCD). Použití proudového chrániče RCD snižuje riziko úrazu elektrickým proudem.

3) Osobní bezpečnost

- a) Při práci s elektrickým nářadím buďte ostražití, sledujte, co děláte, a používejte zdravý rozum. Nepoužívejte elektrické nářadí, pokud jste unaveni nebo pod vlivem drog, alkoholu či léků. Chvilka nepozornosti při práci s elektrickým nářadím může mít za následek vážné zranění osob.
- b) Používejte osobní ochranné pomůcky. Vždy používejte ochranné brýle. Ochranné pomůcky, jako je maska proti prachu, neklouzavá bezpečnostní obuv, tvrdá čepice nebo ochrana sluchu, používané za vhodných podmínek, snižují počet osobních zranění.
- c) Zabraňte neúmyslnému spuštění. Před připojením ke zdroji napájení a/nebo akumulátoru, zvednutím nebo přenášením nářadí se ujistěte, že je vypínač ve vypnuté poloze. Přenášení elektrického nářadí s prstem na spínači nebo zapínání elektrického nářadí, které má spínač zapnutý, vybízí k nehodám.
- d) Před zapnutím elektrického nářadí vyjměte seřizovací klíč nebo klíč. Klíč nebo klíč ponechaný na rotující části elektrického nářadí může vést ke zranění osob.
- e) Nepřetahujte se s nářadím. Za všech okolností udržujte

správnou polohu a rovnováhu. To umožňuje lepší ovládání elektrického nářadí v neočekávaných situacích.

f) Správně se oblékejte. Nenoste volné oblečení ani šperky. Udržujte vlasy, oděv a rukavice mimo dosah pohyblivých částí. Volné oblečení, šperky nebo dlouhé vlasy se mohou zachytit o pohyblivé části.

g) Pokud jsou k dispozici zařízení pro připojení zařízení pro odsávání a sběr prachu, zajistěte jejich připojení a správné používání. Používání zařízení na zachytávání prachu může snížit nebezpečí související s prachem.

4) Používání elektrického nářadí a péče o něj

- a) Na elektrické nářadí nepoužívejte sílu. Používejte správné elektrické nářadí pro danou aplikaci. Správné elektrické nářadí provede práci lépe a bezpečněji v míře, pro kterou bylo navrženo.
- b) Nepoužívejte elektrické nářadí, pokud jej vypínač nezapíná a nevypíná. Každé elektrické nářadí, které nelze ovládat spínačem, je nebezpečné a musí být opraveno.
- c) Před jakýmkoli nastavením, výměnou příslušenství nebo skladováním elektrického nářadí odpojte zástrčku od zdroje napájení a/nebo akumulátor od elektrického nářadí. Tato preventivní bezpečnostní opatření snižují riziko náhodného spuštění elektrického nářadí.
- d) Nečinné elektrické nářadí skladujte mimo dosah dětí a nedovolte, aby s elektrickým nářadím pracovaly osoby, které nejsou seznámeny s elektrickým nářadím nebo s tímto návodem. Elektrické nářadí je v rukou nepoučených uživatelů nebezpečné.
- e) Elektrické nářadí udržujte. Kontrolujte, zda nedošlo k nesprávnému seřízení nebo vážnému poškození pohyblivých částí, k poškození dílů a k jakémukoli jinému stavu, který by mohl ovlivnit provoz elektrického nářadí. V případě poškození nechte elektrické nářadí před použitím opravit. Mnoho nehod je způsobeno špatně udržovaným elektrickým nářadím.
- f) Řezné nástroje udržujte ostré a čisté. Správně udržované řezné nástroje s ostrými břity se méně často zasekávají a lépe se ovládají.
- g) Používejte elektrické nářadí, příslušenství a bity atd. v souladu s tímto návodem a s ohledem na pracovní podmínky a prováděnou práci. Použití elektrického nářadí k jiným než určeným operacím by mohlo vést k nebezpečným situacím.

Bezpečnostní pokyny pro kotoučové pily

Pracovní procesy řezání

- **NEBEZPEČÍ:** Dbejte na to, aby vaše ruce byly v bezpečné vzdálenosti od místa řezu a od pilového kotouče. Druhou rukou držte přídatnou rukojeť nebo motorovou skříň. Vedete-li pilu při práci oběma rukama, ruce nemohou být pořezány kotoučem.
- **Nesahejte pod materiál, který řezáte.** Ochranný kryt vás nemůže ochránit před dotykem kotouče pod řezaným obrobkem.
- **Přizpůsobte hloubku řezu tloušťce obrobku.** Viditelná část zubů pilového kotouče pod obrobkem nesmí být větší než výška jednoho zubu.
- **Nikdy nedržte řezaný kus v ruce nebo přes koleno. Zafixujte obrobek na pevnou základnu.** Je důležité, aby byl řezaný obrobek řádně podepřen a nebezpečí dotyku některé části těla, zaseknutí kotouče nebo ztráty kontroly bylo sníženo na nejmenší možnou míru.
- **Při práci, kdy by se mohl řezací nástroj dotknout skrytého vedení nebo vlastního pohyblivého přívodu, držte nářadí pouze v místech izolovaného uchopovacího povrchu.** Řezací nástroj při dotyku s „živým“ vodičem může způsobit, že přístupné kovové části nářadí se stanou „živými“, a tím by mohlo dojít k úrazu uživatele elektrickým proudem.
- **Při podélném řezu vždy používejte vodící pravítko, vodící lištu nebo vedení s rovnou hranou.** Zlepšuje se tak přesnost řezu a snižuje se nebezpečí uvíznutí kotouče.
- **Vždy používejte kotouče s upínacími otvory správné velikosti a tvaru (např. kosočtverečnými nebo kruhovými).** Pilové kotouče, které přesně neodpovídají upínacím součástem pily, mohou házet a způsobit ztrátu kontroly během práce.
- **Nikdy nepoužívejte poškozené nebo nesprávné podložky, příruby nebo upínací matice kotouče.** Příruby, podložky a matice k upínání kotouče byly konstruovány speciálně pro vaši pilu s ohledem na optimální funkci a bezpečnost práce.
- **Zpětný vrh a související bezpečnostní pokyny:**
 - * Zpětný vrh je náhlá reakce na sevření, zablokování nebo na provádění řezu s nevyrovnaným pilovým kotoučem s následkem nekontrolovatelného pohybu pily směrem vzhůru a od řezaného kusu směrem k uživateli.
 - * Je-li pilový kotouč sevřen nebo zcela zablokovan svírajícím se řezem, zastaví se a reakční síla motoru způsobí rychle zpětné vyvrstvení pily směrem k uživateli.
 - * Je-li pilový kotouč natočen nebo nevyrovnan v řezu, zuby na zadním okraji kotouče mohou narazit shora do povrchu obrobku, kotouč vyskočí z řezu a pila je zpětně vyvrstvena směrem k uživateli.
 - * Zpětný vrh je výsledkem nesprávného používání elektromechanického nářadí a/nebo nesprávných pracovních postupů či podmínek a lze mu zabránit správným dodržáním níže popsaných bezpečnostních opatření.
 - * **Pilu vždy držte pevně oběma rukama a paže mějte v tak, abyste byli schopni odolat silám zpětného vrhu. Váš trup se musí nacházet na některé ze stran kotouče, ne však v rovině kotouče.** Zpětný vrh může způsobit, že pila je vržena zpět, uživatel je schopen kontrolovat reakční kroučící momenty a síly zpětného vrhu, dodržuje-li správná bezpečnostní opatření.
- **Dochází-li k uvíznutí pilového kotouče nebo je-li potřeba z jakýchkoliv důvodů přerušit řez, uvolněte spínač a držte pilu v materiálu na místě, dokud se řezací kotouč úplně nezastaví. Nikdy se nepokoušejte**

zvednout pilu z řezu nebo ji táhnout zpět, je-li pilový kotouč v pohybu; v takových případech může dojít ke zpětnému vrhu. Zjistěte příčiny uvíznutí pilového kotouče a způsoby, jak tyto příčiny odstranit.

- **Spouštíte-li znovu pilu s kotoučem v obrobku, vystředte pilový kotouč v drážce řezu a ujistěte se, zda zuby nenarážejí do materiálu.** Uvázne-li pilový kotouč, může být po opětovném spuštění pila tlačena vzhůru z obrobku nebo může dojít ke zpětnému vrhu.
- **Řezáte-li velké desky, dobře je podepřete, aby bylo minimalizováno nebezpečí sevření pilového kotouče a zpětného vrhu.** Velké desky mají tendenci prohýbat se vlastní vahou. Pod deskou musí být podložky na obou stranách poblíž řezu a poblíž krajů.
- **Nepoužívejte tupé nebo poškozené pilové kotouče.** Nenaostřené nebo nesprávně nastavené pilové kotouče vytvářejí úzkou drážku řezu a způsobují tak nadměrné tření, které omezuje otáčení kotouče a vede ke zpětnému vrhu.
- **Předtím, než začnete řezat, musí být dostatečně a spolehlivě utaženy páčky a ovládací prvky zajišťující nastavení hloubky řezu a sklonu pilového kotouče.** Mění-li se nastavení polohy kotouče během řezání, může dojít k uvíznutí kotouče a ke zpětnému vrhu.
- **Budte zvláště pozorní, provádíte-li řezání “ponořením do materiálu” ve stávajících zdech nebo na jiných místech, kam nevidíte.** Kotouč, který pronikne na druhou stranu materiálu, může narazit na skrytou překážku, která může být příčinou zpětného vrhu.

Funkce spodního ochranného krytu

- **Před každým použitím zkontrolujte, zda se spodní ochranný kryt řádně zavírá. Nepracujte s pilou, pokud se spodní ochranný kryt nepohybuje volně a nezavírá se okamžitě. Nikdy nezajišťujte spodní ochranný kryt v otevřené poloze např. svěrkami nebo přivázáním.** Dojde-li k neúmyslnému pádu pily na zem, spodní ochranný kryt se může ohnout. Odklop-te spodní kryt pomocí odklápěcí páčky a ujistěte se, zda se pohybuje volně a při jakémkoliv úhlu otevření nebo nastavené hloubce řezu se nedotýká pilového kotouče ani žádné jiné části pily.
- **Kontrolujte funkci pružiny spodního ochranného krytu. Není-li funkce ochranného krytu a jeho pružiny správná, je nutné nechat tyto části před použitím opravit.** Spodní ochranný kryt může pomalu reagovat z důvodu poškození některé části, lepivých usazenin nebo nánosu nečistot.
- **Spodní ochranný kryt by měl být odklápěn ručně pouze ve speciálních případech řezání, jako např. řezy “ponořením do materiálu” nebo “složené řezy” či řezy pod úhlem. Ochranný kryt odklopte pomocí odklápěcí páčky a uvolněte jej v okamžiku, kdy pilový kotouč pronikne do materiálu.** Ve všech ostatních případech řezání by měl spodní ochranný kryt fungovat automaticky.
- **Před odložením pily na pracovní stůl nebo na podlahu vždy zkontrolujte, zda spodní ochranný kryt zakrývá pilový kotouč.** Nechráněný dobíhající kotouč způsobí zpětný pohyb pily a řeže všechno, co mu přijde do cesty. Budte si vědomi toho, jak dlouho trvá zastavení kotouče po uvolnění spínače.

Doplňující bezpečnostní přepisy a pokyny

- **Nevkládejte prsty do otvoru pro odvod pilin.** Mohlo by dojít k poranění rotujícími částmi.
- **Nepoužívejte tuto pilu k řezání nad hlavou.** Tato pozice neumožňuje mít dostatečně nářadí pod kontrolou.
- **Používejte přístroje určené k detekci skrytého vedení vody, plynu či elektřiny nebo konzultujte si tuaci s místním dodavatelem energií.** Kontakt s elektrickým

vedením může způsobit úraz elektrickým proudem nebo požár. Poškození plynového vedení může způsobit výbuch. Poškození vodovodního vedení může způsobit škody na majetku nebo riziko úrazu elektrickým proudem.

- **Nepoužívejte toto nářadí jako stacionární.** Tato pila není konstruována k upevnění k pracovnímu stolu.
- **Nepoužívejte pilové kotouče z rychlořezné oceli HSS.** Tyto typy kotoučů jsou velmi náchylné ke zlomení.
- **Neprovádějte řezy v železných kovech.** Odlétající špony by mohly vznítit zařízení k odsávání prachu.
- **Při práci udržujte stabilní postoj a pevně držte nářadí oběma rukama.** Nářadí je vždy lépe a bezpečněji ovládáno, pokud je vedeno oběma rukama.
- **Zajistěte obrobek.** Upevnění obrobku pomocí svěrek nebo svěraku je bezpečnější, než ho držet v jedné ruce.
- **Nikdy nepokládejte elektromechanické nářadí, dokud se nástroj úplně nezastaví.** Rotující nástroj se může zachytit o povrch a vytrhnout nářadí z vaší kontroly.
- **Před zapojením kabelu do sítě zkontrolujte, že zdroj napájení odpovídá údajům uvedeným na výrobním štítku stroje.**

Uso y cuidado de baterías

Nepokoušejte se akumulátor otevřít. Mohlo by to způsobit zkrat.

Chraňte akumulátor před nadměrným teplem, jako je např. např. při dlouhodobém vystavení slunci, ohni, vodě a vlhkosti. Hrozí nebezpečí výbuchu.

Pokud je baterie poškozená nebo nesprávně používaná, může uvolňovat páry. Vytvěřte místnost na čerstvém vzduchu a v případě obtíží vyhledejte lékaře. Páry mohou dráždit dýchací cesty.

Akumulátor používejte pouze v kombinaci s elektrickým nářadím. Pouze tak je baterie chráněna před nebezpečným přetížením.

Používejte pouze originální baterie STAYER s napětím uvedeným na typovém štítku vašeho elektrického nářadí. Jsou-li použity různé akumulátory, jako např. například napodobeniny, vybité baterie nebo jiné značky existuje riziko, že explodují a způsobí osobní nebo materiální škody.

V případě automatického vypnutí elektrického nářadí nenechávejte odpojovač stisknutý. Mohlo by dojít k poškození akumulátoru.

Akumulátor je vybaven teplotním čidlem, které umožňuje jeho nabíjení pouze v teplotním rozsahu od 0 ° C do 45 ° C. Tímto způsobem je dosaženo dlouhé životnosti baterie.

Dodržujte pokyny k likvidaci.

Používejte pouze nabíječky uvedené na stránce příslušenství. Pouze tyto nabíječky byly speciálně upraveny pro lithium-iontové baterie používané ve vašem elektrickém nářadí.

Baterie je dodávána částečně nabitá. Abyste získali plný výkon, před prvním použitím jej plně nabijte v nabíječce.

Lithium-iontovou baterii lze dobít, kdykoli chcete, aniž by se snížila její životnost. Přerušení procesu nabíjení nemá vliv na akumulátor.

Lithium-iontová baterie je chráněna před vysokými výboji. Pokud je akumulátor vybitý, je za odpojení elektrického nářadí odpovědný ochranný obvod. Nástroj se přestane pohybovat.

Teplná ochrana proti přetížení

Při správném používání nelze elektrické nářadí přetížit. V případě nadměrného namáhání nebo překročení povoleného teplotního rozsahu válce 0–50 ° C se rychlost sníží.

Elektrické nářadí běží znovu na plné otáčky až poté, co akumulátor dosáhne přípustné teploty.

Popis, ovládací prvky a vlastnosti výrobku

Čtěte všechna bezpečnostní varování, instrukce, ilustrace a technické specifikace dané pro toto elektromechanické nářadí. Nedodržení všech níže uvedených pokynů může mít za následek úraz elektrickým proudem, požár a/nebo vážné poranění.

Při čtení návodu si nalistujte stránku se zobrazením přístroje a mějte ji pokud možno vždy před sebou.

Stanovené použití

Toto elektromechanické nářadí je za pomoci pevné opory určeno k provádění podélných a příčných rovných řezů s úhlem zkosení do 45° ve dřevě. Při použití odpovídajících pilových kotoučů lze rovněž provádět řez neželezných kovů s menší tloušťkou jako např. hliníkových profilů. Používejte pilové kotouče doporučené výrobcem.

Je zakázáno provádět řezy do železných kovů.

Hlavní součásti stroje









Číslování se vztahuje k zobrazení stroje v návodu.

1. Tlačítko spínače
2. Blokovací tlačítko spínače
3. Přídavné držadlo (izolovaný uchopovací povrch)
4. Blokovací tlačítko vřetene
5. Stupnice pro nastavení řezu pod úhlem
6. Křídlová matice pro nastavení úhlu řezu
7. Křídlová matice pro uchycení a vodítka bočního dorazu
8. Značka pro naklonění řezu 45°
9. Značka pro naklonění řezu 0°
10. Vodítka bočního dorazu
11. Pohyblivý spodní ochranný kryt
12. Základová deska (saně)
13. Páčka pro nastavení spodního ochranného krytu
14. Otvor pro odvod pilin
15. Horní ochranný kryt kotouče
16. Hlavní rukojeť (izolovaný uchopovací povrch)
17. Klíč imbusový pro vnitřní šestihrany
18. Šroub pro upevnění pilového kotouče s podložkou
19. Vnější příruba
20. Pilový kotouč*
21. Vnitřní příruba
22. Vřeteno
23. Nástavec pro odsávání*
24. Páčka pro nastavení hloubky řezu
25. Stupnice nastavení hloubky řezu
26. Křídlová matice pro nastavení úhlu řezu
27. Svěrky – 2 ks**

*Popsané a zobrazené součásti a příslušenství neodpovídají rozsahu dodávky ze sériové výroby. Kompletní nabídka příslušenství je obsažena v aktuálním katalogu a ceníku.

** Obchodní zboží (není součástí dodávky)

Technické parametry

-  = Příkon
-  = Otáčky naprázdno
-  = Rozměr kotouče Ø
-  = Úhel řezu
-  = Hloubka řezu 90°
-  = Hloubka řezu 45°
-  = Hmotnost
- L_{WA} = Hladina akustického výkonu
- L_{PA} = Hladina akustického tlaku
-  = Hladina vibrací

Informace o hlučnosti a vibracích

Uvedené hodnoty byly změřeny podle zkušebních podmínek uvedených v evropské normě EN 62841-1.

Používejte prostředky k ochraně sluchu!

Deklarované hodnoty vibrací v tomto návodu byly naměřeny dle standardizovaných postupů uvedených v evropské normě EN 62841-1 a je možné ji použít pro srovnání s ostatními stroji. Celkovou naměřenou hodnotu vibrací je možné také použít pro předběžné posouzení rizik při hlavním použití nářadí.

Uvedený stupeň vibrací byl naměřen pro hlavní použití nářadí. Přenesený skutečný stupeň vibrací se během práce s nářadím může lišit od naměřených hodnot v závislosti na způsobu použití stroje. Při jiném použití než hlavním, při použití nevhodného příslušenství či pomůcek nebo při nedostatečné údržbě se může úroveň vibrací lišit. To může způsobit značné navýšení vibrací během celkové doby práce.

Pro přesné posouzení během předem stanovené pracovní doby je nutné zohlednit také dobu chodu nářadí na volnoběh a vypnutí nářadí v rámci této doby. Tím se může zatížení během celé pracovní doby výrazně snížit.

Rizika lze podstatně snížit v případě dodržování následujících pravidel jako např.: provádět pravidelný servis a údržbu nářadí a příslušenství, vyvarovat se práce při nízkých teplotách, v případě velmi chladného počasí se snažit zahřát tělo a především ruce, dělat pravidelné přestávky v práci a pohybovat rukama pro stimulaci krevního oběhu. Snažte se udržovat vibrace na minimální hodnotě.

Montáž

Nasazení a výměna pilového kotouče

- **Před jakoukoliv manipulací s přístrojem odpojte zařízení od zdroje napájení.**
- **Při výměně kotouče používejte ochranné rukavice.** Při dotyku by mohlo dojít k poranění o ostré zuby.
- **Používejte výhradně kotouče, které splňují parametry a požadavky uvedené v tomto návodu.**
- **Nikdy nepoužívejte kotouče určené pro úhlové brusky.**

Volba pilového kotouče

Na konci tohoto návodu je uveden přehled doporučených pilových kotoučů.

Demontáž pilového kotouče (viz Obr. A)

Při výměně nástroje doporučujeme opřít pilu na bok o přední část motorové skříně.

- Stiskněte blokovací tlačítko vřetene 4 a držte jej stisknuté.
 - * **Blokování vřetena pomocí tlačítka 4 provádějte pouze v případě, kdy je pila vypnutá a vřeteno se již netočí. Model CH 185 C:** Pro zablokování kotouče použijte klíč přidržení příruby 19. V opačném případě by mohlo dojít k poškození nářadí.
- Pomocí imbusového klíče 17 povolte šroub pro upevnění pilového kotouče 18 ve směru 1.
- Sklopte dozadu spodní pohyblivý ochranný kryt 11 a přidržte jej pevně v této poloze.
- Sejměte vnější přírubu 19 a pilový kotouč 20 z vřetena pily 22.

Nasazení pilového kotouče (viz Obr. A)

Při výměně nástroje doporučujeme opřít pilu na bok o přední část motorové skříně.

- Očištěte pilový kotouč 20 a všechny ostatní upevňovací prvky.
- Sklopte dozadu pohyblivý ochranný kryt 11 a přidržte jej pevně v této poloze.

- Nasadte pilový kotouč 20 na vnitřní přírubu 21. Dbejte přitom, aby orientace zubů (vyznačená šipka směru otáčení na kotouči) souhlasila se směrem otáčení vřetene – viz šipka smyslu otáčení na horním ochranném krytu 15.
- Nasadte vnější přírubu 19 a šroub pro upevnění pilového kotouče 18 a otáčejte s ním ve směru 2. Zkontrolujte přitom, že montážní příruby 21 a 19 jsou správně osazeny.
- Stiskněte blokovací tlačítko vřetene 4 a držte jej stisknuté.
- Pomocí imbusového klíče 17 dotáhněte šroub pro upevnění pilového kotouče 18 ve směru 2. Utažovací moment by měl být 6–9 Nm, což odpovídá pevnému dotažení rukou + ¼ otáčky.
- **Odsávání prachu a pilin**
- **Před jakoukoliv manipulací s přístrojem odpojte zařízení od zdroje napájení.**
- Prach z materiálů jako např. barvy, které obsahují olovo, některých druhů dřeva, nerostů a kovů mohou být zdraví škodlivé. Dotyk nebo vdechnutí prachu může způsobit alergickou reakci a/ nebo onemocnění dýchacích cest uživatele nebo okolostojících osob.
- Některé druhy prachu, jako např. z dubu nebo buku jsou považovány za karcinogenní především při použití úpravy a ochrany dřeva nátěry (chromáty, konzervační látky). Materiály, obsahující azbest, mohou zpracovávat jen specialisté.
 - * Pokud je to jen trochu možné, používejte vhodné systémy pro odsávání prachu s ohledem na obráběný materiál.
 - * Ujistěte se, že prostředí, v němž pracujete, je řádně odvětráno třetí třídy P2.

Dodržujte místní předpisy týkající se obráběného materiálu platné ve vaší zemi.

- Zabraňte hromadění prachu na pracovišti.

Zaprášené materiály se mohou lehce vznítit.

Provoz stroje

Uvedení do provozu a obsluha

- Před jakoukoliv manipulací s přístrojem odpojte zařízení od zdroje napájení.

Nastavení hloubky řezu (viz Obr. B)

- **Přizpůsobte hloubku řezu tloušťce obrobku.** Vidi- telná část zubů pilového kotouče pod obrobkem nesmí být větší než výška jednoho zubu.

Povolte páčku pro nastavení hloubky řezu 24. Pro menší hloubku, zdvihněte pilu od základní desky (saní) 12, pro větší hloubku řezu přitlačte pilu směrem k saním 12.

Nastavte požadovanou výšku podle stupnice hloubky řezu a znovu dotáhněte páčku pro nastavení hloubky řezu 24.

Pokud se vám po povolení páčky pro nastavení hloubky řezu 24 nepodaří zcela nastavit hloubku řezu, vytáhněte páčku 24 směrem opačným proti pile a sklopte ji dolů. Poté znovu páčku 24 povolte. Tento postup opakujte do té doby, kdy bude možné hloubku řezu nastavit.

Pokud po dotažení páčky pro nastavení hloubky řezu 24 není hloubka řezu pevně zafixována, vytáhněte páčku 24 směrem opačným proti pile a zdvihněte ji nahoru. Poté znovu páčku 24 povolte. Tento postup opakujte do té doby, kdy je hloubka řezu pevně nastavena.

Nastavení úhlu řezu

Povolte křídlové matice 6 a 26. Naklopte pilu do boku a pomocí stupnice 5 nastavte požadovaný úhel řezu. Utáhněte znovu křídlové matice 6 a 26.

Poznámka: U šikmých řezů je hloubka řezu menší než daná hodnota na stupnici hloubky řezu 26.

Značka přímky řezu

Značka pro naklonění řezu 0° **9** ukazuje polohu pilového kotouče pro přímý kolmý řez. Značka pro naklonění řezu 45° **8** ukazuje polohu pilového kotouče pro řez pod úhlem 45°.

Abyste dosáhli uříznutí obrobku přesných rozměrů, při-ložte pilu k obrobku jak ukazuje obrázek. Doporučujeme provést zkušební řez.

Laserový průvodce

Zapalování laserového vodička se aktivuje stisknutím tlačítka **23** a zůstane zapnuté, dokud znovu nestisknete.

- Označte čáru řezu na obrobku.
- Podle potřeby upravte hloubku a / nebo úhly úkosu řezu.
- Zapněte laserové vodičko stisknutím tlačítka zapnutí / vypnutí **23** a vyrovnejte linii řezu na obrobku.
- Cuando la cuchilla alcance su velocidad máxima (aprox. 2 segundos), haga el corte.
- Al finalizar el corte, apague la guía láser, presionando de nuevo **23**.

Spuštění stroje

- **Zkontroluje, zda zdroj napájení odpovídá typové- mu štítku stroje! Stroje označené pro napětí 230 V mohou pracovat také při napětí 220 V.**

Zapnutí/Vypnutí

Pro zapnutí pily nejprve stiskněte blokovací tlačítko spínače **2** a poté stlačte spínač **1** a držte jej stisknutý. Pro vypnutí nářadí uvolněte tlačítko spínače **1**.

Poznámka: Z bezpečnostních důvodů není možné tlačítko spínače **1** aretovat, proto je třeba jej během práce vždy držet stisknuté.

Z důvodu úspory energie zapínejte nářadí, jen když jej používáte.

Pokyny k použití

Pečujte o pilové kotouče a chraňte je před nárazy a pády. Řez vedte rovnoměrně a s jemným přátlakem po přímce řezu. Příliš velký tlak na posuv silně snižuje výkonnost nářadí a zkracuje životnost pilového kotouče a motoru. Rychlost a kvalita řezu z velké míry závisí na stavu ko-touče a jeho tvaru a stavu ozubení. Používejte pouze os-tré pilové kotouče, které jsou optimálně vhodné pro daný materiál.

- **Před jakoukoliv manipulací s přístrojem odpojte zařízení od zdroje napájení.**

Řezání dřeva

Typ kotouče volte podle typu, tvrdosti a kvality řezaného dřeva, dále jedná-li se o řez příčný nebo podélný.

Při podélném řezu ve smrkovém dřevu se vytváří dlouhé spirálovité hobliny.

Prach vzniklý při řezání buku a dubu je značně zdraví škodlivý. Z tohoto důvodu využívejte vždy prostředky pro odsávání prachu.

Řezání s pravítkem pro boční doraz (viz Obr. C)

Pomocí pravítka bočního dorazu **10** lze provádět opako-vané přesné rovnoběžné kolmé řezy podél hrany obrobku.

Povolte křídlovou matici **7** a vložte vodičko bočního do-razu **10** do otvoru pro jeho připojení v základové desce **12**. Podle stupnice nastavte šířku řezu ke značce **9** nebo **8**. Poté utáhněte znovu křídlovou matici **7**.

Řezání s pomocí bočního dorazu (viz Obr.D)

Pro provádění dlouhých podélných řezů nebo řezání rovných hran lze k vedení použít desku nebo lať, kterou upevníte pomocí svěrek na obrobek. Sané pily **12** pak vedte podél tohoto vedení.

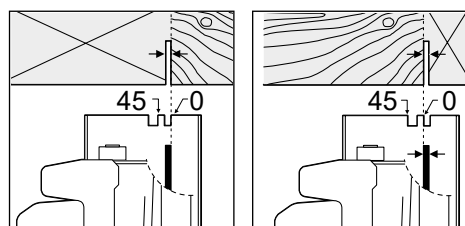

Poprodejní servis a zákaznická podpora

Naše servisní středisko odpoví na vaše dotazy týkající se oprav a údržby vašeho výrobku, stejně tak jako na otázky týkající se náhradních dílů.

Sestavy (rozkresy) náhradních dílů a příslušné informa-ce o náhradních dílech lze nalézt na našich webových stránkách: www.grupostayer.com

Naši technicko prodejní poradci Vám rádi sdělí informace možností zakoupení výrobku, jeho použití a doporučí vhodné příslušenství.

Doprava

Na vestavěné lithium-iontové baterie se vztahují požadavky stanovené v právních předpisech o nebezpečném zboží. Akumulátory může uživatel přepravovat po silnici bez dalšího ukládání.

Při přepravě třetími stranami (např. Leteckou dopravou nebo přepravní agenturou) je třeba vzít v úvahu zvláštní požadavky na balení a identifikaci. V tomto případě by měly být při přípravě součástí k odeslání použity služby odborníka na nebezpečné věci. Baterie dodávejte pouze v případě, že není poškozený jejich obal. Pokud kontakty nejsou chráněny, zakryjte je lepicí páskou a

zabalte baterii tak, aby se nemohla pohybovat uvnitř obalu.

Pamatujte také na veškeré další předpisy, které mohou ve vaší zemi existovat.

Recyklace

Výrobce doporučuje, aby nářadí, příslušenství a obaly byly s ohledem na životní prostředí v souladu s předpisy dané země tříděny a odevzdány k ekologické likvidaci.

Pouze pro členské země EU:



Nevhazujte elektronářadí do domovního odpadu!

V souladu s Evropskou Směrnicí 2012/19/UE odpadech z elektrických a elektronických zařízení a jejím prosazení v národních zákonech musí být neupotřebitelné rozebrané elektronářadí shromážděno k opětovnému zhodnocení nepoškozujícím životní prostředí.

Akumulátory / baterie: lithiové ionty

Dodržujte pokyny uvedené v kapitole "Přeprava"

Akumulátory / baterie nevyhazujte do odpadu, ohně nebo vody. Akumulátory / baterie musí být skladovány a recyklovány nebo zlikvidovány ekologickým způsobem.

Pouze pro země EU:

V souladu se směrnicí 2006/66/EHS musí být vadné nebo vybité akumulátory / baterie recyklovány.

Změny textu vyhrazeny.

ΠΡΟΕΙΔΟΠΟΙΗΣΗ

1. ΑΣΦΑΛΕΙΑ ΠΕΡΙΟΧΗΣ ΕΡΓΑΣΙΑΣ

α) Διατηρείτε καθαρή και καλά φωτισμένη την περιοχή εργασίας.

Αν υπάρχει ακαταστασία ή ελλιπής φωτισμός στην περιοχή εργασίας, μπορεί να προκληθεί ατύχημα.

β) Μη θέτετε σε λειτουργία τα ηλεκτρικά εργαλεία σε εκρηκτικές ατμόσφαιρες, όπως π.χ. με παρουσία εύφλεκτων υγρών, αερίων ή σκόνης. Τα ηλεκτρικά εργαλεία δημιουργούν σπινθήρες και μπορεί να προκληθεί ανάφλεξη λόγω σκόνης ή αναθυμιάσεων.

γ) Μη επιτρέπετε σε παιδιά και άλλους παριστάμενους να πλησιάζουν στο χώρο εργασίας, όταν χειρίζεστε ένα ηλεκτρικό εργαλείο. Τυχόν απόσταση της προσοχής σας μπορεί να σας κάνει να χάσετε τον έλεγχο.

2. ΗΛΕΚΤΡΙΚΗ ΑΣΦΑΛΕΙΑ

α) Τα βύσματα του ηλεκτρικού εργαλείου πρέπει να ταιριάζουν στην πρίζα. Ποτέ μην τροποποιείτε το βύσμα με κανέναν τρόπο. Μη χρησιμοποιείτε βύσματα προσαρμογέα με γειωμένα ηλεκτρικά εργαλεία. Τα μη τροποποιημένα βύσματα και οι αντίστοιχες πρίζες μειώνουν τον κίνδυνο ηλεκτροπληξίας.

β) Αποφεύγετε την επαφή του σώματος με γειωμένες επιφάνειες όπως π.χ. σωλήνες, καλοριφέρ, ηλεκτρικές κουζίνες και ψυγεία. Υπάρχει αυξημένος κίνδυνος ηλεκτροπληξίας αν το σώμα σας είναι γειωμένο.

γ) Μη εκθέτετε τα ηλεκτρικά εργαλεία στη βροχή ή σε υγρά περιβάλλοντα. Η διείσδυση νερού σε ένα ηλεκτρικό εργαλείο αυξάνει τον κίνδυνο ηλεκτροπληξίας.

δ) Μη καταπονείτε το καλώδιο. Μη χρησιμοποιείτε ποτέ το καλώδιο για να μεταφέρετε, να τραβήξετε ή να αποσυνδέσετε το ηλεκτρικό εργαλείο από την πρίζα. Διατηρείτε το καλώδιο μακριά από πηγές θερμότητας, λιπαντικά, αιχμηρές άκρες και κινούμενα μέρη. Τα κατεστραμμένα ή μπερδεμένα καλώδια αυξάνουν τον κίνδυνο ηλεκτροπληξίας.

ε) Όταν χειρίζεστε ένα ηλεκτρικό εργαλείο σε εξωτερικό χώρο, χρησιμοποιείτε ένα καλώδιο επέκτασης κατάλληλο για εξωτερική χρήση. Η χρήση ενός καλωδίου κατάλληλου για εξωτερική χρήση μειώνει τον κίνδυνο ηλεκτροπληξίας.

ζ) Μη χρησιμοποιείτε το ηλεκτρικό εργαλείο στη βροχή, σε μέρος που καταβρέχονται από νερό, σε υγρό μέρος ή σε μέρος με υγρασία. Η χρήση του εργαλείου υπό αυτές ή παρόμοιες συνθήκες θα αυξήσει τον κίνδυνο ηλεκτροπληξίας, επικίνδυνης δυσλειτουργίας και υπερθέρμανσης. Αν δεν μπορεί να αποφευχθεί η χρήση του ηλεκτρικού εργαλείου σε μέρος με υγρασία, χρησιμοποιήστε παροχή ρεύματος που διαθέτει αυτόματο διακόπτη διαρροής (RCD). Η χρήση ενός RCD μειώνει τον κίνδυνο ηλεκτροπληξίας.

3. ΠΡΟΣΩΠΙΚΗ ΑΣΦΑΛΕΙΑ

α) Να είστε σε εγρήγορση, προσέχετε τι κάνετε και χρησιμοποιείτε την κοινή λογική όταν χειρίζεστε ένα ηλεκτρικό εργαλείο. Μη χρησιμοποιείτε ηλεκτρικά εργαλεία όταν είστε κουρασμένοι ή υπό την επήρεια ναρκωτικών, αλκοόλ ή φαρμάκων. Μια στιγμή έλλειψης προσοχής κατά τη χρήση του ηλεκτρικού εργαλείου μπορεί να προκαλέσει σοβαρή σωματική βλάβη.

β) Χρησιμοποιείτε εξοπλισμό προσωπικής προστασίας. Πάντα να φοράτε προστατευτικά ματιών. Ο προστατευτικός εξοπλισμός, όπως π.χ. μάσκα σκόνης, αντιολισθητικά παπούτσια ασφαλείας, σκληρό καπέλο ή προστατευτικά για τα αυτιά και τα χέρια, που χρησιμοποιείται στις κατάλληλες συνθήκες μειώνει τις

σωματικές βλάβες.

γ) Αποφυγή ακούσιας εκκίνησης. Βεβαιωθείτε ότι ο διακόπτης είναι στη θέση απενεργοποίησης προτού συνδέσετε το εργαλείο στην πηγή τροφοδοσίας ή/και στην μπαταρία και προτού το κρατήσετε στα χέρια σας ή το μεταφέρετε. Αν κατά τη μεταφορά ηλεκτρικών εργαλείων έχετε το δάκτυλό σας επάνω στο διακόπτη ή αν ενεργοποιηθούν ενώ ο διακόπτης είναι πατημένος, μπορεί να προκληθεί ατύχημα.

δ) Απομακρύνετε τυχόν κλειδί ρύθμισης ή οδοντωτό κλειδί πριν από την ενεργοποίηση του εργαλείου. Ένα οδοντωτό κλειδί ή ένα κλειδί ρύθμισης που παρέμεινε συνδεδεμένο σε κάποιο περιστρεφόμενο μέρος του ηλεκτρικού εργαλείου μπορεί να προκαλέσει σωματική βλάβη.

ε) Διατηρείτε την ισορροπία σας. Φροντίστε να στέκεστε σωστά, διατηρώντας πάντα την ισορροπία σας. Έτσι μπορείτε να έχετε καλύτερο έλεγχο του ηλεκτρικού εργαλείου σε περίπτωση μη αναμενόμενων καταστάσεων.

ζ) Να φοράτε την κατάλληλη ενδυμασία. Μη φοράτε φαρδιά ρούχα ή κοσμήματα. Διατηρείτε τα μαλλιά, τα ρούχα και τα γάντια σας μακριά από τα κινούμενα μέρη. Τα φαρδιά ρούχα, τα κοσμήματα ή τα μακριά μαλλιά μπορεί να πιαστούν στα κινούμενα μέρη.

η) Αν έχετε στη διάθεσή σας συσκευές για σύνδεση σε διατάξεις εξαγωγής και συλλογής σκόνης, φροντίστε για τη σωστή σύνδεση και χρήση τους. Η χρήση διάταξης συλλογής σκόνης μπορεί να μειώσει τους κινδύνους που σχετίζονται με τη σκόνη.

4. ΧΡΗΣΗ ΚΑΙ ΦΡΟΝΤΙΔΑ ΤΟΥ ΗΛΕΚΤΡΙΚΟΥ ΕΡΓΑΛΕΙΟΥ

α) Μη πιέζετε το ηλεκτρικό εργαλείο. Χρησιμοποιείτε το σωστό ηλεκτρικό εργαλείο για την εφαρμογή σας. Το σωστό ηλεκτρικό εργαλείο θα κάνει τη δουλειά καλύτερα και ασφαλέστερα με την ταχύτητα για την οποία έχει σχεδιαστεί.

β) Μη χρησιμοποιείτε το ηλεκτρικό εργαλείο αν δεν λειτουργεί ο διακόπτης ενεργοποίησης/απενεργοποίησης. Οποιοδήποτε ηλεκτρικό εργαλείο δεν μπορεί να ελεγχθεί από το διακόπτη του είναι επικίνδυνο και πρέπει να επισκευαστεί.

γ) Αποσυνδέστε το βύσμα από την πηγή τροφοδοσίας ή/και την μπαταρία από το ηλεκτρικό εργαλείο προτού κάνετε οποιαδήποτε ρύθμιση, αλλάξετε βοηθητικό εξοπλισμό ή αποθηκεύσετε το ηλεκτρικό εργαλείο. Αυτά τα προληπτικά μέτρα ασφαλείας μειώνουν τον κίνδυνο ακούσιας εκκίνησης του ηλεκτρικού εργαλείου.

δ) Αποθηκεύετε τα ηλεκτρικά εργαλεία που δεν χρησιμοποιούνται μακριά από παιδιά και μην επιτρέπετε σε άτομα που δεν είναι εξοικειωμένα με ηλεκτρικά εργαλεία ή δεν έχουν διαβάσει αυτές τις οδηγίες να χειρίζονται το ηλεκτρικό εργαλείο. Τα ηλεκτρικά εργαλεία είναι επικίνδυνα στα χέρια μη εκπαιδευμένων χρηστών.

ε) Φροντίστε για τη συντήρηση των ηλεκτρικών εργαλείων. Ελέγξτε για εσφαλμένη αντιστοίχιση ή δέσιμο των κινούμενων μερών, για θραύση τους και για άλλη κατάσταση που μπορεί να επηρεάσει τη λειτουργία του ηλεκτρικού εργαλείου. Αν έχουν καταστραφεί, φροντίστε να επισκευάσετε το ηλεκτρικό εργαλείο πριν από τη χρήση. Πολλά ατυχήματα προκαλούνται λόγω κακής συντήρησης των ηλεκτρικών εργαλείων.

ζ) Διατηρείτε αιχμηρά και καθαρά τα εργαλεία κοπής. Τα σωστά συντηρημένα εργαλεία κοπής με αιχμηρά άκρα κοπής είναι λιγότερο πιθανό να μπλοκάρουν και πιο εύκολο να ελεγχθούν.

η) Χρησιμοποιείτε το ηλεκτρικό εργαλείο, το βοηθητικό εξοπλισμό και τα μέρη του εργαλείου κ.λπ. σύμφωνα με αυτές τις οδηγίες, λαμβάνοντας υπόψη τις συνθήκες εργασίας και την ίδια την εργασία που θα εκτελέσετε. Η χρήση του ηλεκτρικού εργαλείου για εργασίες άλλες από αυτές για τις οποίες προορίζεται μπορεί να προκαλέσει επικίνδυνη κατάσταση.

Προειδοποιήσεις ασφαλείας για δισκοπρίονα

Διαδικασίες κοπής

- **ΚΙΝΔΥΝΟΣ:** Κρατάτε τα χέρια σας μακριά από την περιοχή κοπής και τον δίσκο κοπής. Κρατάτε το δεύτερο χέρι στη βοηθητική λαβή ή στο περίβλημα του μοτέρ. Αν και τα δύο χέρια κρατούν το πριόνι, δεν μπορεί να τα κόψει ο δίσκος κοπής.
 - Μην προσεγγίζετε τον χώρο κάτω από το τεμάχιο επεξεργασίας. Το προστατευτικό δεν μπορεί να σας προστατεύσει από τον δίσκο κοπής κάτω από το τεμάχιο επεξεργασίας.
 - Ρυθμίστε το βάθος κοπής ανάλογα με το πάχος του τεμαχίου επεξεργασίας. Κάτω από το τεμάχιο επεξεργασίας θα πρέπει να είναι ορατό λιγότερο από ένα ολόκληρο δόντι από τα δόντια του δίσκου κοπής.
 - Ποτέ μην κρατάτε το τεμάχιο που κόβεται στα χέρια σας ή ακουμπισμένο στο πόδι σας. Ασφαλίστε το τεμάχιο επεξεργασίας σε μια σταθερή υποδοχή. Είναι σημαντικό να στερεώνετε καλά το τεμάχιο επεξεργασίας, ώστε να ελαχιστοποιείτε τον κίνδυνο επαφής με το σώμα, μαγκώματος του δίσκου κοπής ή απώλειας του ελέγχου.
 - Κρατάτε το ηλεκτρικό εργαλείο μόνο από τις μονωμένες επιφάνειες συγκράτησης κατά την εκτέλεση εργασίας όπου το εργαλείο κοπής μπορεί να έρθει σε επαφή με κρυμμένα καλώδια ή με το δικό του καλώδιο. Η επαφή με ηλεκτροφόρα καλώδια θα κάνει ηλεκτροφόρα τα εκτεθειμένα μεταλλικά μέρη του ηλεκτρικού εργαλείου και θα μπορούσε να προκαλέσει ηλεκτροπληξία στον χειριστή.
 - Στις κατά μήκος κοπές χρησιμοποιείτε πάντα έναν αναστολέα ή έναν ίσιο οδηγό ακμών. Έτσι διευκολύνεται η ακρίβεια κοπής και μειώνεται η πιθανότητα μαγκώματος του δίσκου κοπής.
 - Πάντοτε να χρησιμοποιείτε δίσκους κοπής με σπές στερέωσης σωστού μεγέθους και σχήματος (διαμαντιού έναντι κύκλου). Οι δίσκοι κοπής που δεν ταιριάζουν με το υλικό τοποθέτησης του πριονιού θα κινούνται εκκεντρικά, προκαλώντας απώλεια ελέγχου.
 - Ποτέ μην χρησιμοποιείτε κατεστραμμένες ή ακατάλληλες ροδέλες ή μπουλόνια του δίσκου κοπής. Οι ροδέλες και τα μπουλόνια του δίσκου κοπής έχουν σχεδιαστεί ειδικά για το πριόνι σας, για βέλτιστη απόδοση και ασφάλεια λειτουργίας.
 - Αιτίες της ανάκρουσης και σχετικές προειδοποιήσεις.
 - * Αν ο δίσκος κοπής χτυπήσει, μπλοκάρει ή βγει από τη θέση του μπορεί να προκαλέσει ανάκρουση και απώλεια ελέγχου του πριονιού, με αποτέλεσμα να τραυματιστεί ο χειριστής.
 - * Αν ο δίσκος κοπής χτυπήσει ή σφηνώσει στη σχισμή πριονίσματος τότε μπλοκάρει και το πριόνι εκτινάσσεται με ταχύτητα προς τον χειριστή.
 - * Εάν ο δίσκος κοπής στρεβλώσει ή δεν ευθυγραμμιστεί σωστά στην τομή, τα δόντια στην πίσω ακμή του δίσκου κοπής μπορεί να σφηνώσουν στην επάνω επιφάνεια του τεμαχίου επεξεργασίας και έτσι ο δίσκος κοπής να πεταχτεί έξω από τη σχισμή πριονίσματος και το πριόνι να εκτιναχτεί πίσω προς τον χειριστή.
- Η ανάκρουση είναι αποτέλεσμα κακής χρήσης του εργαλείου ή/και λανθασμένων διαδικασιών ή συνθηκών χειρισμού και μπορεί να αποφευχθεί αν ληφθούν οι κατάλληλες προφυλάξεις που αναφέρονται παρακάτω.
- Κρατάτε το πριόνι γερά με τα δύο χέρια και τοποθετείτε τον βραχίονά σας με τρόπο ώστε να αντισταθεί σε τυχόν δυνάμεις ανάκρουσης. Κρατάτε το

σώμα σας στη μια πλευρά του δίσκου κοπής του πριονιού, αλλά όχι σε ευθυγράμμιση με αυτήν. Η ανάκρουση θα μπορούσε να προκαλέσει την εκτίναξη του πριονιού προς τα πίσω, αλλά ο χειριστής μπορεί να ελέγξει τις δυνάμεις ανάκρουσης, εάν λάβει τις κατάλληλες προφυλάξεις.

- Σε περίπτωση που ο δίσκος κοπής μπλοκάρει ή η κοπή διακοπεί για οποιαδήποτε αιτία, απελευθερώστε τον διακόπτη ενεργοποίησης και κρατήστε το πριόνι ακίνητο μέσα στο υλικό έως ότου ο δίσκος κοπής σταματήσει εντελώς. Μην προσπαθήσετε ποτέ να απομακρύνετε το πριόνι από το τεμάχιο επεξεργασίας ή να το τραβήξετε προς τα πίσω όσο ο δίσκος κοπής κινείται ή ενδέχεται να προκύψει ανάκρουση. Ερευνήστε και λάβετε διορθωτικά μέτρα για την εξάλειψη της αιτίας της εμπλοκής του δίσκου κοπής.
- Κατά την επανεκκίνηση του πριονιού στο τεμάχιο επεξεργασίας, κεντράρετε τον δίσκο κοπής στη σχισμή πριονίσματος και ελέγξτε μήπως τα δόντια του είναι σφηνωμένα μέσα στο υλικό. Εάν ο δίσκος κοπής είναι μπλοκαρισμένος, μπορεί να πεταχτεί έξω από το τεμάχιο επεξεργασίας ή να παρουσιάσει ανάκρουση όταν το πριόνι τεθεί πάλι σε λειτουργία.
- Στηρίζετε τις μεγάλες πλάκες προς αποφυγή κινδύνου ανάκρουσης λόγω μαγκωμένου δίσκου κοπής. Οι μεγάλες πλάκες επεξεργασίας έχουν την τάση να βαθουλώνουν κάτω από το βάρος τους. Πρέπει να υποστηρίζονται και στις δύο πλευρές, τόσο κοντά στο κενό πριονίσματος όσο και στην ακμή.
- Μην χρησιμοποιείτε στομωμένους ή φθαρμένους δίσκους κοπής. Οι μη ακονισμένοι ή ακατάλληλα ρυθμισμένοι δίσκοι κοπής παράγουν στενή σχισμή που προκαλεί υπερβολική τριβή, μπλοκάρισμα του δίσκου κοπής και ανάκρουση.
- Οι μοχλοί ασφάλισης βάθους του δίσκου κοπής και ρύθμισης λοξοτόμησης πρέπει να είναι σφιγμένοι και ασφαλείς πριν πραγματοποιηθεί η τομή. Αν η ρύθμιση του δίσκου κοπής μετατοπιστεί κατά την κοπή, μπορεί να προκληθεί μπλοκάρισμα και ανάκρουση.
- Προσέχετε ιδιαίτερα όταν πριονίζετε σε υπάρχοντες τοίχους ή άλλες περιοχές με μειωμένη ορατότητα. Ο δίσκος κοπής που προεξέχει μπορεί να κόψει αντικείμενα τα οποία μπορούν να προκαλέσουν ανάκρουση.

Λειτουργία κάτω προστατευτικού

- Πριν από κάθε χρήση ελέγχετε αν έχει κλείσει σωστά το κάτω προστατευτικό. Μην θέτετε σε λειτουργία το πριόνι αν το κάτω προστατευτικό δεν κινείται ελεύθερα και δεν κλείνει αμέσως. Ποτέ μην σφίγγετε ή δένετε το κάτω προστατευτικό στην ανοικτή θέση. Το κάτω προστατευτικό μπορεί να λυγίσει σε περίπτωση τυχαίας πτώσης του πριονιού. Σηκώστε το κάτω προστατευτικό με την ανασυρόμενη λαβή και βεβαιωθείτε ότι κινείται ελεύθερα και δεν αγγίζει τον δίσκο κοπής ή οποιοδήποτε άλλο μέρος, σε όλες τις γωνίες και τα βάθη κοπής.
- Ελέγξτε τη λειτουργία του ελατηρίου του κάτω προστατευτικού. Εάν το προστατευτικό και το ελατήριο δεν λειτουργούν σωστά, πρέπει να επισκευαστούν πριν από τη χρήση. Το κάτω προστατευτικό μπορεί να κινείται με αργούς ρυθμούς σε περίπτωση φθαρμένων εξαρτημάτων ή εάν έχουν συσσωρευτεί κολλώδη υπολείμματα ή ακαθαρσίες.
- Το κάτω προστατευτικό μπορεί να συμπύσσεται χειροκίνητα μόνο για ειδικές τομές, όπως «τομές βύθισης» και «γωνιακές τομές». Σηκώστε το κάτω προστατευτικό ανασύροντας τη λαβή και αμέσως μόλις ο δίσκος κοπής εισέλθει στο υλικό, απελευθερώστε το κάτω προστατευτικό. Για όλες τις

άλλες εργασίες πριονίσματος, το κάτω προστατευτικό θα πρέπει να λειτουργεί αυτόματα.

- **Πριν κατεβάσετε το πριόνι στον πάγκο ή στο δάπεδο, πάντοτε να μεριμνάτε ώστε το κάτω προστατευτικό να καλύπτει τον δίσκο κοπής.** Αν ο δίσκος κοπής είναι χωρίς προστασία κατά τη φθίνουσα περιστροφή, το πριόνι θα κινηθεί προς τα πίσω κόβοντας ό,τι βρίσκεται στην πορεία του. Λάβετε υπόψη σας τον χρόνο που χρειάζεται μέχρι να ακινητοποιηθεί ο δίσκος κοπής αφού απενεργοποιηθεί.

Πρόσθετες προειδοποιήσεις ασφαλείας

- **Ποτέ μην εισάγετε τα χέρια σας στον μηχανισμό εξαγωγής ροκανιδιών.** Μπορεί να τραυματιστούν από τα περιστρεφόμενα μέρη.

- **Μην εργάζεστε με το πριόνι πάνω από το ύψος του κεφαλιού σας.** Σε αυτήν την περίπτωση δεν θα έχετε επαρκή έλεγχο του ηλεκτρικού εργαλείου.



- **Χρησιμοποιήστε κατάλληλους ανιχνευτές για να προσδιορίσετε εάν υπάρχουν κρυμμένες γραμμές ηλεκτροδότησης στον χώρο εργασίας ή καλέστε την τοπική εταιρεία ηλεκτροδότησης για βοήθεια.** Η επαφή με γραμμές ηλεκτροδότησης μπορεί να οδηγήσει σε πυρκαγιά και ηλεκτροπληξία. Η καταστροφή μιας γραμμής αερίου μπορεί να οδηγήσει σε έκρηξη. Η διάτρηση ενός σωλήνα ύδρευσης προκαλεί υλική ζημιά ή μπορεί να προκαλέσει ηλεκτροπληξία.

- **Μην χειρίζεστε το ηλεκτρικό εργαλείο ως στατικό.** Δεν είναι σχεδιασμένο για λειτουργία με επιτραπέζιο πριόνι.

- **Μην χρησιμοποιείτε δίσκους κοπής από ταχυαλύβα.** Αυτοί οι δίσκοι κοπής μπορεί να σπάσουν εύκολα.

- **Μην πριονίζετε μεταλλικές επιφάνειες.** Τα πυρωμένα ρινίσματα μπορεί να αναφλέξουν το σύστημα συλλογής σκόνης.

- **Κατά την εργασία με το μηχάνημα, κρατάτε το πάντα σταθερά με τα δύο χέρια και διατηρείτε σωστή στάση.** Η καθοδήγηση του ηλεκτρικού εργαλείου είναι πιο ασφαλής με τα δύο χέρια.

- **Σταθεροποιήστε το τεμάχιο επεξεργασίας.** Ένα τεμάχιο επεξεργασίας στερεωμένο με εργαλεία σύσφιξης ή σε μέγγενη συγκρατείται με περισσότερη ασφάλεια από ό,τι με το χέρι.

- **Πάντα να περιμένετε έως ότου το μηχάνημα ακινητοποιηθεί πλήρως πριν το αφήσετε.** Το τοποθετημένο εξάρτημα μπορεί να σφηνώσει και να οδηγήσει σε απώλεια ελέγχου του ηλεκτρικού εργαλείου.

Χρήση και φροντίδα μπαταρίας

Μην ανοίγετε την μπαταρία. Υπάρχει κίνδυνος βραχυκυκλώματος.

Προφυλάσσετε την μπαταρία από τη θερμότητα., π.χ. από τη συνεχή έντονη ηλιακή ακτινοβολία, φωτιά, νερό και υγρασία. Κίνδυνος έκρηξης.

Σε περίπτωση ζημιάς και ακατάλληλης χρήσης της μπαταρίας, υπάρχει το ενδεχόμενο εκπομπής ατμών. Σε περίπτωση ενοχλήσεων, εξασφαλίστε καθαρό αέρα και ζητήστε ιατρική βοήθεια. Οι ατμοί μπορεί να ερεθίσουν το αναπνευστικό σύστημα.

Χρησιμοποιείτε την μπαταρία μόνο σε συνδυασμό με το ηλεκτρικό εργαλείο της STAYER. Αυτό το μέτρο μόνο του προστατεύει την μπαταρία από την επικίνδυνη υπερφόρτωση.

Χρησιμοποιείτε μόνο γνήσιες μπαταρίες της STAYER με την τάση που αναγράφεται στην πινακίδα στοιχείων του

ηλεκτρικού εργαλείου σας. Όταν χρησιμοποιείτε άλλες μπαταρίες, π.χ. απομιμήσεις, επισκευασμένες μπαταρίες ή άλλες μάρκες, υπάρχει κίνδυνος τραυματισμού καθώς και υλικών ζημιών από την έκρηξη των μπαταριών.

Μην συνεχίσετε να πιέζετε τον διακόπτη ενεργοποίησης/ απενεργοποίησης μετά την αυτόματη απενεργοποίηση του μηχανήματος. Η μπαταρία μπορεί να υποστεί ζημιά.

Η μπαταρία είναι εξοπλισμένη με ρυθμιστή θερμοκρασίας, ο οποίος επιτρέπει τη φόρτιση μόνο εντός εύρους θερμοκρασίας μεταξύ 0 °C και 45 °C. Με αυτόν τον τρόπο επιτυγχάνεται μεγάλη διάρκεια ζωής της μπαταρίας.

Τηρήστε τις σημειώσεις για την απόρριψη.

Χρησιμοποιείτε μόνο τους φορτιστές μπαταριών που αναφέρονται στη σελίδα εξαρτημάτων. Μόνο αυτοί οι φορτιστές μπαταριών είναι κατάλληλοι για την μπαταρία ιόντων λιθίου του ηλεκτρικού εργαλείου σας.

Η μπαταρία παρέχεται μερικώς φορτισμένη. Για να εξασφαλίσετε την πλήρη χωρητικότητα της μπαταρίας, φορτίστε πλήρως την μπαταρία στο φορτιστή πριν χρησιμοποιήσετε το ηλεκτρικό εργαλείο σας για πρώτη φορά.

Η μπαταρία ιόντων λιθίου μπορεί να φορτίζεται ανά πάσα στιγμή χωρίς να μειώνεται η διάρκεια ζωής της. Η διακοπή της διαδικασίας φόρτισης δεν προκαλεί ζημιά στην μπαταρία.

Η μπαταρία ιόντων λιθίου προστατεύεται από την πλήρη εκφόρτιση. Όταν η μπαταρία είναι άδεια, το μηχάνημα απενεργοποιείται μέσω προστατευτικού κυκλώματος: Το τοποθετημένο εργαλείο δεν περιστρέφεται πλέον.

Προστασία υπερφόρτωσης ανάλογα με τη θερμοκρασία

Όταν χρησιμοποιείται όπως προβλέπεται, το ηλεκτρικό εργαλείο δεν μπορεί να υποστεί υπερφόρτωση. Όταν το φορτίο είναι πολύ υψηλό ή γίνει υπέρβαση του επιτρεπόμενου εύρους θερμοκρασίας 0-50°C της μπαταρίας, η ταχύτητα μειώνεται. Το ηλεκτρικό εργαλείο δεν θα λειτουργεί σε πλήρη ταχύτητα μέχρι η μπαταρία να φτάσει στην επιτρεπόμενη θερμοκρασία.

Περιγραφή και προδιαγραφές του προϊόντος

Διαβάστε όλες τις προειδοποιήσεις ασφαλείας και όλες τις οδηγίες.

Η μη τήρηση των προειδοποιήσεων και των οδηγιών μπορεί να προκαλέσει ηλεκτροπληξία, πυρκαγιά ή/και σοβαρό τραυματισμό.

Όταν διαβάσετε τις οδηγίες χρήσης, ξεδιπλώνετε τη σελίδα γραφικών για το μηχάνημα και αφήνετέ την ανοιχτή.

Προβλεπόμενη χρήση

Το μηχάνημα προορίζεται για διαμήκη και εγκάρσια κοπή ξύλου με ευθείες γραμμές κοπής, καθώς και για φαλτσογωνιές σε ξύλο, ενώ στηρίζεται σταθερά πάνω στο τεμάχιο επεξεργασίας. Με κατάλληλους δίσκους κοπής, μπορούν επίσης να κοπούν λεπτότοιχα μη σιδηρούχα μέταλλα, π.χ. προφίλ. Δεν επιτρέπεται η κατεργασία σιδηρούχων μετάλλων.

Χαρακτηριστικά του προϊόντος

Η αρίθμηση των χαρακτηριστικών του προϊόντος αναφέρεται στην απεικόνιση του μηχανήματος στη σελίδα των γραφικών.

1. Διακόπτης ενεργοποίησης/απενεργοποίησης.









2. Κουμπί ασφάλισης του διακόπτη ενεργοποίησης απενεργοποίησης.

3. Βοηθητική λαβή (μονωμένη επιφάνεια κρατήματος).
4. Κουμπί κλειδώματος άξονα.
5. Κλίμακα για φαλτσογωνία
6. Μπουλόνι-πεταλούδα για προεπιλογή γωνίας λοξοτόμησης.
7. Μπουλόνι-πεταλούδα για τον παράλληλο οδηγό.
8. Σημάδι κοπής, 45°.
9. Σημάδι κοπής, 0°.
10. Παράλληλος οδηγός.
11. Ανασυρόμενο προστατευτικό δίσκου κοπής.
12. Πλάκα βάσης.
13. Μοχλός για την ανάσχυση του προστατευτικού του δίσκου κοπής.
14. Μηχανισμός εξαγωγής ροκανιδιών.
15. Προστατευτικό δίσκου κοπής.
16. Λαβή (μονωμένη επιφάνεια κρατήματος).
17. Εξαγωνικό κλειδί.
18. Μπουλόνι σύσφιξης με ροδέλα.
19. Φλάντζα σύσφιξης.
20. Δίσκος κοπής*.
21. Φλάντζα στερέωσης.
22. Άξονας πριονιού.
23. Προσαρμογέας συλλογής*.
24. Μοχλός σύσφιξης για προεπιλογή βάθους κοπής. 25 Κλίμακα βάθους κοπής.
25. Μπουλόνι-πεταλούδα για προεπιλογή γωνίας λοξοτόμησης.
26. μησης.
27. Σετ σφιγκτήρων με κοχλία**.

*Τα εξαρτήματα που παρουσιάζονται ή περιγράφονται δεν περιλαμβάνονται στα περιεχόμενα συσκευασίας του προϊόντος. Μια πλήρης επισκόπηση των παρελκομένων βρίσκεται στο πρόγραμμα παρελκομένων μας.

**Διατίθεται στο εμπόριο (δεν περιλαμβάνεται στη συσκευασία).

Τεχνικά χαρακτηριστικά

	= Ονομαστική ισχύς εισόδου
	= Ταχύτητα με φορτίο
	= Διαστάσεις δίσκου
	= Κεκλιμένη κοπή
	= κανότητα κοπής 90°
	= Ικανότητα κοπής 45°
	= άρος
L_{WA}	= Στάθμη ισχύος ήχου
L_{PA}	= Στάθμη πίεσης ήχου
	= Δονήσεις

Πληροφορίες σχετικά με τον θόρυβο/τις δονήσεις

Οι τιμές εκπομπής θορύβου προσδιορίστηκαν σύμφωνα

με το EN 62841-1.

Φοράτε προστασία ακοής!

Το επίπεδο κραδασμών που δίνεται στο παρόν δελτίο πληροφοριών έχει μετρηθεί σύμφωνα με τυποποιημένη δοκιμή που αναφέρεται στο EN 62841-1 και μπορεί να χρησιμοποιηθεί για τη σύγκριση ενός εργαλείου με άλλο.

Μπορεί να χρησιμοποιηθεί για προκαταρκτική αξιολόγηση της έκθεσης.

Το δηλωμένο επίπεδο εκπομπής δονήσεων αντιπροσωπεύει τις κύριες εφαρμογές του εργαλείου. Ωστόσο, αν το εργαλείο χρησιμοποιείται για διαφορετικές εφαρμογές, με διαφορετικά εξαρτήματα ή εργαλεία εισαγωγής ή δεν συντηρείται σωστά, η εκπομπή δονήσεων ενδέχεται να διαφέρει.

Αυτό μπορεί να αυξήσει σημαντικά το επίπεδο έκθεσης επί του συνολικού χρόνου εργασίας. Η εκτίμηση του επιπέδου έκθεσης σε δονήσεις θα πρέπει επίσης να λαμβάνει υπόψη τους χρόνους όπου το εργαλείο είναι απενεργοποιημένο ή λειτουργεί αλλά δεν εκτελεί την εργασία. Αυτό μπορεί να μειώσει σημαντικά το επίπεδο έκθεσης επί του συνολικού χρόνου εργασίας.

Προσδιορίστε πρόσθετα μέτρα ασφαλείας για την προστασία του χειριστή από τις επιδράσεις των δονήσεων όπως: να συντηρείτε το εργαλείο και τα παρελκόμενα, να κρατάτε τα χέρια ζεστά, να οργανώνετε τους ρυθμούς της εργασίας.

Συναρμολόγηση

Τοποθέτηση/αντικατάσταση του δίσκου κοπής

- Πριν από οποιαδήποτε εργασία στο μηχάνημα, αφαιρέστε το βύσμα τροφοδοσίας.
- Κατά την τοποθέτηση του δίσκου κοπής φοράτε προστατευτικά γάντια. Υπάρχει κίνδυνος τραυματισμού εάν αγγίξετε τον δίσκο κοπής.
- Χρησιμοποιείτε μόνο δίσκους κοπής που αντιστοιχούν στα χαρακτηριστικά δεδομένα που αναφέρονται στις οδηγίες χρήσης.
- Σε καμία περίπτωση μην χρησιμοποιείτε δίσκους λείανσης ως εργαλείο κοπής.

Επιλογή δίσκου κοπής

Στο τέλος αυτού του εγχειριδίου υπάρχει μια επισκόπηση των συνιστώμενων δίσκων κοπής.

Αφαίρεση του δίσκου κοπής (βλ. εικόνα Α)

Για την αντικατάσταση του εργαλείου κοπής, είναι προτιμότερο να τοποθετείτε το μηχάνημα

πάνω στην πρόσοψη του περιβλήματος του μοτέρ.

- Πιέστε το κουμπί ασφάλισης του άξονα 4 και κρατήστε το πιεσμένο.
- Το κουμπί κλειδώματος άξονα 4 μπορεί να ενεργοποιείται μόνο όταν ο άξονας του πριονιού είναι ακινητοποιημένος.
- Με το εξαγωνικό κλειδί 17, ξεβιδώστε το μπουλόνι σύσφιξης 18 στρέφοντάς το προς την κατεύθυνση περιστροφής 1.
- Τραβήξτε προς τα πίσω το ανασυρόμενο προστατευτικό του δίσκου κοπής 11 και κρατήστε το σταθε-ρά.
- * Αφαιρέστε τη φλάντζα σύσφιξης 19 και τον δίσκο κοπής 20 από τον άξονα του πριονιού 22.

Τοποθέτηση του δίσκου κοπής (βλ. εικόνα Α)

Για την αντικατάσταση του εργαλείου κοπής, είναι προτιμότερο να τοποθετείτε το μηχάνημα πάνω στην πρόσοψη του περιβλήματος του μοτέρ.

- Καθαρίστε τον δίσκο κοπής 20 και όλα τα εξαρτήματα σύσφιξης που πρόκειται να συναρμολογηθούν.

- Τραβήξτε προς τα πίσω το ανασυρόμενο προστατευτικό του δίσκου κοπής **11** και κρατήστε το σταθερά.
- Τοποθετήστε τον δίσκο κοπής **20** στη φλάντζα στερέωσης **21**. Η κατεύθυνση κοπής των δοντιών (κατεύθυνση ή βέλος στον δίσκο κοπής) πρέπει να αντιστοιχεί με το βέλος κατεύθυνσης περιστροφής στο προστατευτικό του δίσκου κοπής **15**.
- Τοποθετήστε τη φλάντζα σύσφιξης **19** και βιδώστε τον κοχλία σύσφιξης **18** στρέφοντάς τον προς την κατεύθυνση περιστροφής **2**. Τηρείτε τη σωστή θέση τοποθέτησης της φλάντζας στερέωσης **21** και της φλάντζας σύσφιξης **19**.
- Πιέστε το κουμπί ασφάλισης του άξονα 4 και κρατήστε το πιεσμένο.
- Με το εξαγωνικό κλειδί **17**, σφίξτε το μπουλόνι σύσφιξης **18** στρέφοντάς το προς την κατεύθυνση περιστροφής **2**. Η ροπή σύσφιξης είναι μεταξύ 6–9 Nm που αντιστοιχούν με σφίξιμο με το χέρι συν $\frac{1}{4}$ της στροφής.

Σύστημα συλλογής σκόνης/ροκανιδιών

- Πριν από οποιαδήποτε εργασία στο μηχάνημα, αφαιρέστε το βύσμα τροφοδοσίας.
- Οι σκόνες από υλικά όπως επιστρώσεις που περιέχουν μόλυβδο, ορισμένοι τύποι ξύλου, ορυκτών και μετάλλων μπορεί να είναι επιβλαβείς για την υγεία. Η επαφή ή εισπνοή σκόνης μπορεί να προκαλέσει αλλεργικές αντιδράσεις και/ή παθήσεις του αναπνευστικού του χρήστη ή των παρευρισκομένων. Ορισμένες σκόνες όπως η σκόνη από δρυ ή οξιά θεωρούνται καρκινογόνες, ιδίως σε σχέση με πρόσθετες ουσίες επεξεργασίας ξύλου (χρωμικές ενώσεις, συντηρητικά ξύλου). Τα υλικά που περιέχουν αμίαντο πρέπει να υπόκεινται σε επεξεργασία μόνο από ειδικευμένα άτομα.
 - * Εφόσον υπάρχει η δυνατότητα, χρησιμοποιείτε ένα σύστημα συλλογής σκόνης κατάλληλο για το υλικό.
 - * Φροντίστε να υπάρχει καλός εξαερισμός του χώρου εργασίας.
 - * Συνιστάται να φοράτε μάσκα προστασίας της αναπνοής κατηγορίας P2.

Τηρείτε τους σχετικούς κανονισμούς της χώρας σας για τα υλικά προς επεξεργασία.

- Αποφύγετε τη συσσώρευση σκόνης στον χώρο εργασίας. Η σκόνη μπορεί εύκολα να αναφλεγεί.

Χειρισμός

Τρόποι λειτουργίας

- Πριν από οποιαδήποτε εργασία στο μηχάνημα, αφαιρέστε το βύσμα τροφοδοσίας.

Ρύθμιση του βάθους κοπής (βλ. εικόνα Β)

- Ρυθμίστε το βάθος κοπής ανάλογα με το πάχος του τεμαχίου επεξεργασίας. Κάτω από το τεμάχιο επεξεργασίας θα πρέπει να είναι ορατό λιγότερο από ένα ολόκληρο δόντι από τα δόντια του δίσκου κοπής.
- Χαλαρώστε τον μοχλό σύσφιξης **24**. Για μικρότερο βάθος κοπής, τραβήξτε το πριόνι μακριά από την πλάκα βάσης **12**. Για μεγαλύτερο βάθος κοπής, πιέστε το πριόνι προς την πλάκα βάσης **12**. Ρυθμίστε το απαιτούμενο βάθος κοπής στην κλίμακα βάθους κοπής. Σφίξτε πάλι τον μοχλό σύσφιξης **24**.

Αν το βάθος κοπής δεν μπορεί να ρυθμιστεί πλήρως μετά τη χαλάρωση του μοχλού σύσφιξης **24**, τραβήξτε τον μοχλό σύσφιξης **24** μακριά από το πριόνι και περιστρέψτε τον προς τα κάτω. Απελευθερώστε πάλι τον μοχλό σύσφιξης **24**. Επαναλάβετε αυτήν τη διαδικασία μέχρι να μπορέσει να ρυθμιστεί το απαιτούμενο βάθος κοπής.

Αν το βάθος κοπής δεν μπορεί να ασφαλιστεί επαρκώς μετά το σφίξιμο του μοχλού σύσφιξης **24**, τραβήξτε τον μοχλό σύσφιξης **24** μακριά από το πριόνι και περιστρέψτε τον προς τα πάνω. Απελευθερώστε πάλι τον μοχλό σύσφιξης **24**. Επαναλάβετε αυτήν τη διαδικασία μέχρι να ασφαλιστεί το βάθος κοπής.

Ρύθμιση της γωνίας κοπής

Χαλαρώστε τα μπουλόνια-πεταλούδα **6** και **26**. Γείρετε το πριόνι προς το πλάι. Ρυθμίστε το επιθυμητό μέγεθος στην κλίμακα **5**. Σφίξτε πάλι τα μπουλόνια-πεταλούδα **6** και **26**. Σημείωση: Για τομές λοξοτόμησης, το βάθος κοπής είναι μικρότερο από τη ρύθμιση που αναγράφεται στην κλίμακα βάθους κοπής **26**.

Σημάδια κοπής

Το σημάδι κοπής 0° **9** υποδεικνύει τη θέση του δίσκου κοπής για τομές σε ορθή γωνία. Το σημάδι κοπής 45° **8** υποδεικνύει τη θέση του δίσκου κοπής για τομές 45°. Για ακριβείς τομές, τοποθετήστε το δισκοπριόνιο στο τεμάχιο επεξεργασίας, όπως φαίνεται στην εικόνα. Είναι προτιμότερο να εκτελέσετε δοκιμαστική τομή.

Οδηγός λείζερ

Η ενεργοποίηση του οδηγού λείζερ ενεργοποιείται πατώντας το κουμπί **23** και θα παραμείνει αναμμένη μέχρι να πατηθεί πάλι.

- Σημειώστε τη γραμμή κοπής στο τεμάχιο εργασίας.
- Ρυθμίστε το βάθος και / ή τις γωνίες κλίσης της τομής, όπως απαιτείται.
- Ενεργοποιήστε τον οδηγό λείζερ πατώντας το κουμπί on / off **23** και ευθυγραμμίστε τη γραμμή κοπής στο τεμάχιο εργασίας.
- Cuando la cuchilla alcance su velocidad máxima (aprox. 2 segundos), haga el corte.
- Al finalizar el corte, apague la guía láser, presionando de nuevo **23**.
- Έναρξη της λειτουργίας
- Δώστε προσοχή στη σωστή τάση δικτύου! Η τάση της τροφοδοσίας πρέπει να συμφωνεί με την τάση που υποδεικνύεται στην πινακίδα στοιχείων του μηχανήματος.
- Τα ηλεκτρικά εργαλεία που αναγράφουν τάση 230 V λειτουργούν και με τάση 220 V.

Ενεργοποίηση και απενεργοποίηση

Για να εκκινήσετε το μηχάνημα, πρώτα πιέστε το κουμπί ασφάλισης του διακόπτη ενεργοποίησης/απενεργοποίησης **2** και στη συνέχεια πιέστε τον διακόπτη ενεργοποίησης/απενεργοποίησης **1** και κρατήστε τον πιεσμένο. Για την απενεργοποίηση του μηχανήματος, απελευθερώστε τον διακόπτη ενεργοποίησης/απενεργοποίησης **1**.

Σημείωση: Για λόγους ασφαλείας, ο διακόπτης ενεργοποίησης απενεργοποίησης **1** δεν μπορεί να ασφαλιστεί. Πρέπει να παραμείνει πιεσμένος καθ' όλη τη διάρκεια της λειτουργίας.

Για την εξοικονόμηση ενέργειας, να θέτετε το ηλεκτρικό εργαλείο σε λειτουργία μόνο όταν πρόκειται να το χρησιμοποιήσετε.

Συμβουλές εργασίας

Προστατεύετε τους δίσκους κοπής από τις κρούσεις και τους κραδασμούς.

Κατευθύνετε το μηχάνημα ομοιόμορφα και με ελαφριά τροφοδοσία στην κατεύθυνση κοπής.

Η υπερβολική τροφοδοσία μειώνει σημαντικά τη διάρκεια ζωής του δίσκου κοπής και μπορεί να προκαλέσει ζημιά στο ηλεκτρικό εργαλείο.

Η απόδοση του πριονίσματος και η ποιότητα κοπής εξαρτώνται ουσιαστικά

από την κατάσταση του δίσκου κοπής και το σχήμα των δοντιών του. Για τον λόγο αυτό, χρησιμοποιείτε μόνο αιχμηρούς δίσκους κοπής που είναι κατάλληλοι για το υλικό που πρόκειται να υποβληθεί σε επεξεργασία.

- Πριν από οποιαδήποτε εργασία στο μηχάνημα, αφαιρέστε το βύσμα τροφοδοσίας.

Πριόνισμα ξύλου

Η ορθή επιλογή του δίσκου κοπής εξαρτάται από τον τύπο και την ποιότητα του ξύλου και από το κατά πόσον απαιτούνται διαμήκεις ή εγκάρσιες τομές.

Κατά την κοπή ξύλου ελάτου κατά μήκος, σχηματίζονται σπειροειδή ρινίσματα μεγάλου μήκους.

Η σκόνη από οξιά και δρυ είναι ιδιαίτερα επιβλαβής για την υγεία.

Για τον λόγο αυτό, να εργάζεστε μόνο με σύστημα συλλογής σκόνης.

Πριόνισμα με παράλληλο οδηγό (βλ. εικόνα C)

Ο παράλληλος οδηγός 10 επιτρέπει ακριβείς τομές κατά μήκος της ακμής ενός τεμαχίου επεξεργασίας και την κοπή λωρίδων με τις ίδιες διαστάσεις.

Χαλαρώστε το μπουλόνι-πεταλούδα 7 και σύρετε την κλίμακα του παράλληλου οδηγού 10 μέσω του οδηγού στην πλάκα βάσης 12. Ρυθμίστε το επιθυμητό πλάτος κοπής ως ρύθμιση κλίμακας στο αντίστοιχο σημάδι κοπής 9 ή 8· βλ. ενότητα «Σημάδια κοπής». Σφίξτε πάλι το μπουλόνι-πεταλούδα 7.

Πριόνισμα με βοηθητικό οδηγό (βλ. εικόνα D)

Για πριόνισμα μεγάλων τεμαχίων επεξεργασίας ή ευθύγραμμων ακμών, μπορεί να συσφιχτεί μια σανίδα ή μια λωρίδα στο τεμάχιο επεξεργασίας ως βοηθητικός οδηγός. Η πλάκα βάσης του δισκοπριονίου μπορεί να οδηγηθεί κατά μήκος του βοηθητικού οδηγού.

Υπηρεσία επισκευών

Η εξυπηρέτησή μας μετά την πώληση απαντά στις απορίες σας σχετικά με τη συντήρηση και την επισκευή του προϊόντος σας και των ανταλλακτικών. Εκτεταμένες προβολές και πληροφορίες σχετικά με ανταλλακτικά είναι επίσης διαθέσιμες από το e-mail: info@grupostayer.com Οι σύμβουλοι πελατών μας απαντούν στις ερωτήσεις σας σχετικά με την καλύτερη αγορά, την εφαρμογή και την προσαρμογή των προϊόντων και των εξαρτημάτων.

Περιβάλλον

Το μηχάνημα, τα παρελκόμενα και η συσκευασία θα πρέπει να ταξινομηθούν για φιλική προς το περιβάλλον ανακύκλωση.

Μόνο για τις χώρες της ΕΚ:

Μην απορρίπτετε τα ηλεκτρικά εργαλεία μαζί με τα οικιακά απορρίμματα!

Σύμφωνα με την οδηγία 2012/19/ΕΚ σχετικά με τα

απόβλητα ειδών ηλεκτρικού και ηλεκτρονικού εξοπλισμού (ΑΗΗΕ) και την εφαρμογή της στο εθνικό δίκαιο, τα ηλεκτρικά εργαλεία που δεν είναι πλέον χρησιμοποιήσιμα πρέπει να συλλέγονται χωριστά και να απορρίπτονται με περιβαλλοντικά ορθό τρόπο.

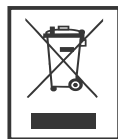

Συστοιχίες μπαταριών/μπαταρίες: Λιθίου-ιόντος.

Τηρείτε τις οδηγίες της ενότητας «Μεταφορά». Μην απορρίπτετε τις συστοιχίες μπαταριών/μπαταρίες σε οικιακά απορρίμματα, φωτιά ή νερό. Οι συστοιχίες μπαταριών/μπαταρίες πρέπει να συλλέγονται, να ανακυκλώνονται ή να απορρίπτονται με τρόπο φιλικό προς το

περιβάλλον.

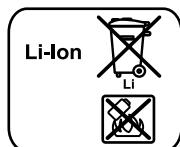

Μόνο για τις χώρες της ΕΚ:

Οι ελαττωματικές ή άδειες συστοιχίες μπαταριών/μπαταρίες πρέπει να ανακυκλώνονται σύμφωνα με την οδηγία 2006/66/ΕΕ.

Ενδέχεται να γίνουν αλλαγές χωρίς προειδοποίηση.

CONDICIONES GENERALES DE LA GARANTÍA

En STAYER IBERICA S.A. (en adelante "STAYER"), se realizan unos estrictos procesos de control, para que todos productos cumplan con los parámetros de seguridad y calidad requeridos.

Para entender el ámbito de aplicación de este escrito, diferenciamos:

- Consumidores o usuarios, como las personas físicas que actúan con un propósito ajeno a su actividad comercial, empresarial, oficio o profesión. Son también consumidores a efectos de esta norma las personas jurídicas y las entidades sin personalidad jurídica que actúen sin ánimo de lucro en un ámbito ajeno a una actividad comercial o empresarial.

- Profesionales, como aquellos que sacan un rédito comercial, laboral o empresarial con la utilización de cualquier tipo de producto de la marca STAYER.

STAYER ofrece una garantía para todas las herramientas electroportátiles, de jardín y equipos de soldadura con arreglo a las siguientes condiciones.

1- STAYER ofrece una garantía de 36 meses contra defectos de fabricación o faltas de conformidad para el usuario o consumidor, teniendo en cuenta que este fallo de fabricación tiene que ser fácilmente visible o comprobable, ya que se analizará dicho producto en nuestros laboratorios para analizar dicha disconformidad. En el caso de que el producto en cuestión haya estado sometido a un uso industrial, profesional o similar, dicha garantía se limita exclusivamente a 12 meses desde que se realizó la compra por parte del primer comprador.

2- Los siguientes casos no están contemplados en la garantía:

a. Defecto en el producto, derivados de la no aplicación de las medidas de seguridad y de mantenimiento del producto, indicadas en su manual de instrucciones.

b. Que la herramienta haya sido dañada, debido a que se han utilizado accesorios, consumibles o repuestos de otras marcas, no compatibles con el modelo original de STAYER o defectuosos que provoquen daños en el equipo o herramienta.

c. Que la máquina o producto haya sido manipulada, modificada o reparada por personal ajeno al Grupo STAYER o a sus Servicios de Asistencia Técnica Autorizados.

d. Variaciones mínimas de las características del producto, que no influyan en su correcto funcionamiento y en el valor del producto.

e. Productos que hayan sido conectados con una tensión o voltaje diferente a la indicada en las características del equipo, provocando un fallo eléctrico.

f. Cualquier producto que haya sufrido algún desgaste en alguna de sus piezas, por el uso normal de la herramienta, siendo esta pieza un consumible,

accesorios o elemento sujeto al desgaste que debería de cambiarse por su propio uso por parte del usuario.

g. Cualquier producto que presente una falla, debida a un manejo inadecuado de la herramienta, incompatible con los usos o aplicaciones indicadas en el manual de la herramienta.

h. Productos que presenten una falla debida a que el propietario no ha cumplido con el mantenimiento correcto de la herramienta. El comprador es el encargado de realizar los mantenimientos del producto que compra, para respetar su vida útil.

i. Los accesorios y consumibles de las herramientas, debido a que tienen una vida limitada y se desgastan en condiciones normales por su uso.

3- Para que se aplique el proceso de reclamación de la garantía, antes que nada se deberá rellenar el formulario de reparación en formato físico o digital, y tramitarlo directamente con el vendedor del producto o con los Servicios de Asistencia Técnica Autorizados correspondientes. Se deberá adjuntar una copia del justificante de compra, donde se vea claramente la fecha en la que se produjo la compra. Los gastos de envío no estarán cubiertos en el caso de que se envíe la herramienta al vendedor o al servicio técnico sin haberlo tramitado con anterioridad.

4- En el caso de que los Servicios de Asistencia Técnica Autorizados de STAYER, no detecten una falta de conformidad o un fallo de fabricación, STAYER no se hará cargo de los gastos de envío, ni de comprobación de dicha anomalía.

5- Queda prohibido la cesión de la actual garantía, no se aplicará en equipos de segunda mano.

6- Durante la aplicación de la garantía por faltas de conformidad o fallos de fabricación, el equipo a reparar quedará bajo custodia en las instalaciones STAYER o los Servicios de Asistencia Técnica Autorizados, sin derecho por parte del consumidor de obtener un equipo de sustitución durante el periodo de reparación.

7- Para proceder a eliminar las faltas de conformidad o fallos de fabricación incluidos en las condiciones de la garantía, STAYER se limitará a reparar o sustituir todas las piezas necesarias de forma gratuita para que la herramienta o equipo funcione correctamente acorde a los parámetros de calidad y seguridad. STAYER se reserva el derecho de poder sustituir el equipo por uno similar en casos donde no sea posible la reparación del equipo.

Puede encontrar esta información en otros idiomas en:

<https://www.stayer.es/>

WARRANTY GENERAL CONDITIONS

In STAYER IBERICA S.A. (from now on "STAYER"), strict control processes are conducted to comply with the security and quality required.

To understand the application area of this text, we differentiate the following users:

- Users or consumers, as private individuals whose acts are not related to their main commercial, business activity or their main profession or trade. Legal persons and entities without legal personality which act with non-profit means in an unrelated commercial or corporate environment.

- Professionals, whom obtain commercial, business or working profits by using any STAYER product.

STAYER offers a guarantee for all of its power tools, garden tools and welding tools, subject to the following conditions:

1- STAYER offers a 36 month guarantee against manufacturing defects or consistency issues, bearing in mind that any issue must be easily visible or provable, as the product will be tested at our labs to verify said issues. If the product has been subjected to industrial or professional use, said guarantee will cover exclusively 12 months since the first buyer acquired the product.

2- The following cases are exempt from the guarantee:

a. Any kind of defect or malfunctioning caused by not applying the safety and maintenance instructions given in the User's guide.

b. Any damage caused by using other brand's accessories, incompatible accessories with the tool model or faulty accessories.

c. Any manipulation, modification or repair conducted by staff unrelated to STAYER or its associated Technical Support Services.

d. Products with minimal deviations from the features that do not impact on the tool's optimal performance and its value.

e. Products which have been connected to a different voltage tension grid than the one stated on the tool's features, causing an electrical failure.

f. Products or components which have suffered wear due to the normal use of the tool, being said components consumables, accessories or components subject to wear that must be replaced by the owner.

g. Products that show any kind of misuse or application which deviates from its original intended uses, listed in the Users guide.

h. Products that show lack of correct maintenance from the owner. The owner is responsible for the tool's maintenance in order to preserve its service life.

i. Accessories and tool consumables, as their intended use has a limited service life that includes wear.

3- In order to claim the guarantee rights, the tool owner must first fill the repair order either digitally or physically, and process it with the tool's vendor or the Authorized Technical Support Services before shipping the tool. A copy of the purchase receipt or invoice must be attached to the form where the purchase date can clearly be seen. Shipping costs are not included if the product is delivered to the vendor or the Technical Support Services without processing the repair form first.

4- If the Authorized Technical Support or STAYER is unable to locate the defect or issue, STAYER will not assume the shipping costs, nor the costs derived from testing the tool to locate the issue.

5- Guarantee transfer is completely forbidden, the guarantee does not cover second-hand products.

6- During the guarantee application due to manufacturing defects or consistency issues, the product will remain under STAYER's custody in its facilities or its Authorized Technical Support Services. During this period of time the tool's owner is not entitled to receive a substitution tool in place of the product that is being repaired.

7- In order to correct the manufacturing defects or consistency issues contemplated in the guarantee terms, STAYER will only repair or substitute all the necessary components free of charge in order for the tool to perform according to the quality and safety standards. STAYER withholds the right to substitute the product for a similar one in cases where reparations would not be possible.

You can find this information in other languages at:

<https://www.stayer.en/>



STAYER

Área Empresarial Andalucía - Sector 1
C/ Sierra de Cazorla, 7
28320 - Pinto (Madrid) SPAIN
Email: sales@grupostayer.com
Email: info@grupostayer.com



www.grupostayer.com